

1.

κονιοπέδιμα με κλίσεις
 σύστημα εποξειδικής βίας
 τύπου "ΕΡΟΧΥΓ 130 D"
 πάχος 4 στρώσεις
 υπόγειο 2 στρώσεις

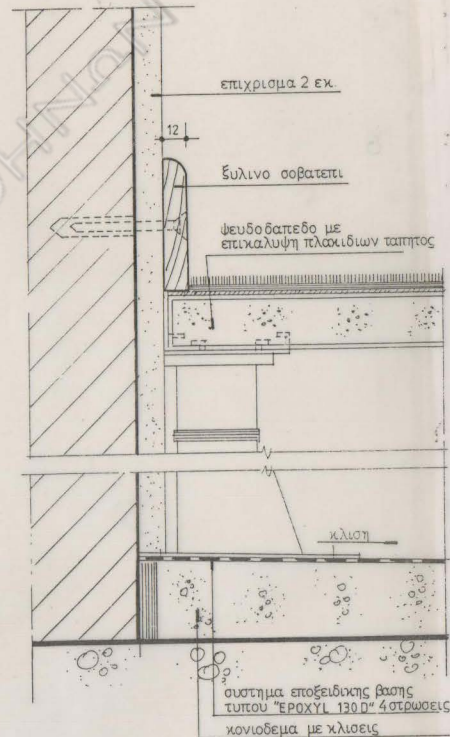

2.

κονιοπέδιμα με κλίσεις
 σύστημα εποξειδικής βίας
 τύπου "ΕΡΟΧΥΓ 130 D"
 4 στρώσεις

ΕΜΠΟΡΙΚΗ ΤΡΑΠΕΖΑ

ΝΕΟ ΜΗΧΑΝΟΓΡΑΦΙΚΟ ΚΕΝΤΡΟ

Λ. ΜΕΣΣΟΓΕΙΩΝ - ΒΙΛΛΗ ΚΑΙ 17^ηΣ ΝΟΕΜΒΡΙΟΥ - ΧΟΛΑΡΓΟΣ

ΕΜΠΟΡΙΚΗ ΤΡΑΠΕΖΑ

ΑΡΧΙΤΕΚΤΟΝ	ΥΠΟΓΡΑΦΗ	ΥΠΕΥΘΥΝΟΣ ΘΕΤΟΥ
ΠΟΛ. ΜΗΧΑΝΙΚΟΣ		
ΜΗΧΑΝΟΛΟΓΟΣ		

ΑΡΧΙΤΕΚΤΟΝΙΚΗ ΜΕΛΕΤΗ
 OBB, PETERHOLLER & PARTNERS, O.E.
 ΑΡΧΙΤΕΚΤΟΝΕΣ & ΣΥΜΒΟΥΧΟΙ ΜΗΧΑΝΙΚΟΙ
 ΝΙΚΟΣ ΒΑΣΙΛΑΚΗΣ - ΑΡΧΙΤΕΚΤΩΝ

ΣΤΑΤΙΚΗ ΜΕΛΕΤΗ

OBB, PETERHOLLER & PARTNERS, O.E. Α. ΣΑΜΗΣ - Δ. ΜΑΡΚΟΣ, Α.Ε.

ΜΕΛΕΤΗ ΕΚΚΑΤΑΣΤΑΣΕΩΝ

ΑΡΧΙΤΕΚΤΟΝΙΚΗ ΜΕΛΕΤΗ

ΘΕΜΑ: ΛΕΠΤΟΜΕΡΕΙΕΣ ΔΑΠΕΔΩΝ

(Φύλλο 59)

ΑΡΘΡΟΣ ΣΧΕΔΟΥ

Λ.Δ. 05

ΗΜΕΡΟΜΗΝΙΑ: Μάρτιος '92'

ΚΙΜΑΚΑ 1:2

ΣΧΕΔΙΑΣΤΗΣ

Δ.Δ.

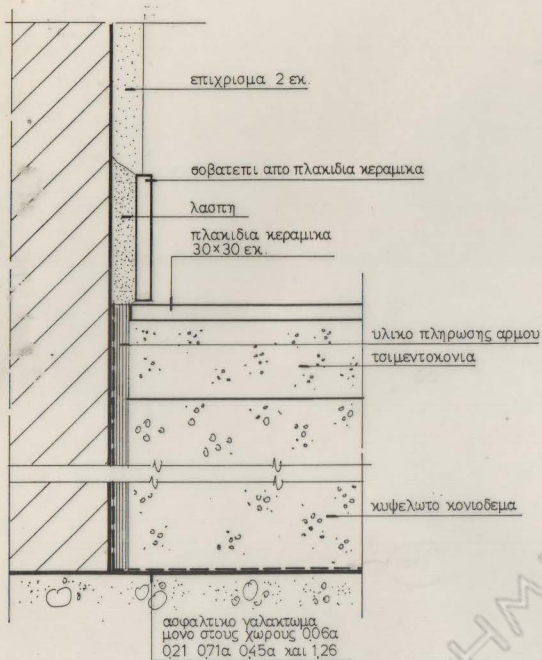

1.

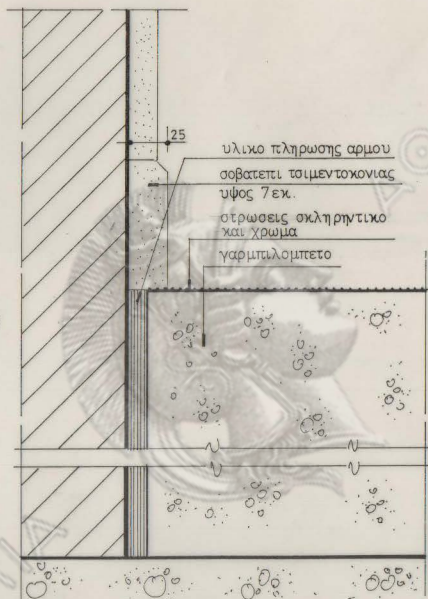

2.

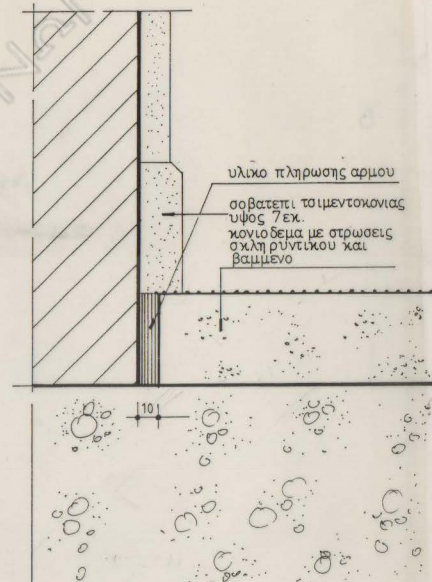

3.

ΕΜΠΟΡΙΚΗ ΤΡΑΠΕΖΑ
 ΝΕΟ ΜΗΧΑΝΟΓΡΑΦΙΚΟ ΚΕΝΤΡΟ
 Λ. ΜΕΣΟΓΕΙΩΝ - ΒΙΤΑΛΗ ΚΑΙ 17ης ΝΟΕΜΒΡΙΟΥ - ΧΟΛΑΡΓΟΣ

ΕΜΠΟΡΙΚΗ ΤΡΑΠΕΖΑ		ΔΕΣΦΗ	
ΑΡΧΙΤΕΚΤΟΝ	ΥΠΟΥΡΧΗ	ΥΠΕΥΘΥΝΟΣ ΕΡΓΟΥ	ΔΙΕΥΘΥΝΤΗΣ
ΤΕΧ. ΜΕΛΕΤΗ			
ΜΗΧΑΝΟΛΟΓΟΣ			
ΑΡΧΙΤΕΚΤΟΝΙΚΗ ΜΕΛΕΤΗ	ΣΤΑΤΙΚΗ ΜΕΛΕΤΗ	ΜΕΛΕΤΗ ΕΓΚΑΤΑΣΤΑΣΕΩΝ	
ΟΒΒ, PETERMULLER & PARTNERS, O.E.	ΟΒΒ, PETERMULLER & PARTNERS, O.E. Α. ΖΑΪΜΗΣ - Δ. ΜΑΡΙΝΟΣ, Α.Ε.		
ΑΡΧΙΤΕΚΤΟΝΕΣ & ΣΥΜΒΟΥΧΟΙ ΜΗΧΑΝΙΚΩΝ			
ΝΙΚΟΣ ΒΑΣΙΛΑΝΤΗΣ - ΑΡΧΙΤΕΚΤΩΝ			

ΑΡΧΙΤΕΚΤΟΝΙΚΗ ΜΕΛΕΤΗ

ΘΕΜΑ: ΛΕΠΤΟΜΕΡΕΙΕΣ ΔΑΠΕΔΩΝ

(Φύλλο 29)

ΑΡΙΘΜΟΣ ΣΧΕΔΙΟΥ

ΛΔ. 02

ΗΜΕΡΟΜΗΡΙΑ: 06.09.92

ΚΑΛΩΣ 1:2

ΣΧΕΔΙΑΣΤΗΣ

Δ. Δ.

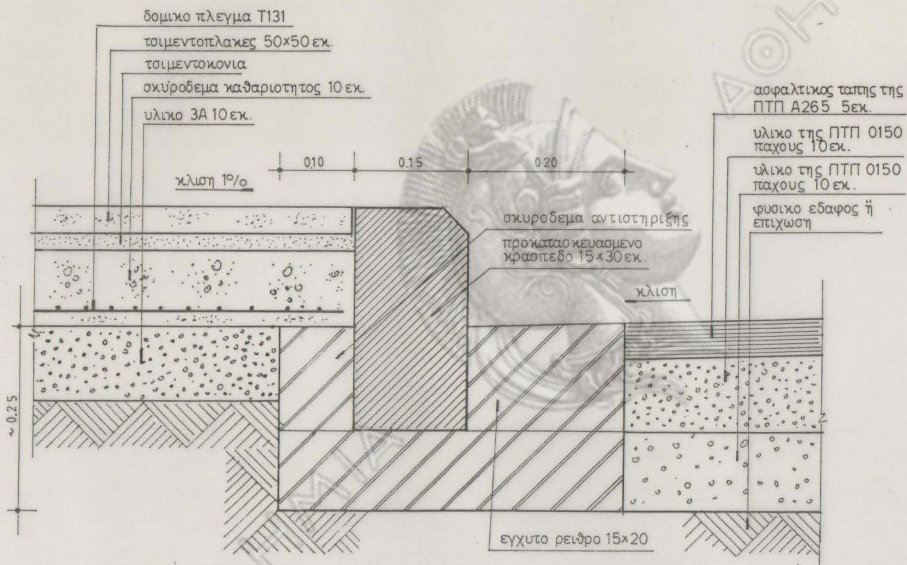

1.

ΕΜΠΟΡΙΚΗ ΤΡΑΠΕΖΑ

ΝΕΟ ΜΗΧΑΝΟΓΡΑΦΙΚΟ ΚΕΝΤΡΟ
Λ. ΜΕΣΟΓΕΙΩΝ - ΒΙΤΑΛΗ ΚΑΙ 17ης ΝΟΕΜΒΡΙΟΥ - ΧΟΛΑΡΓΟΣ

ΕΜΠΟΡΙΚΗ ΤΡΑΠΕΖΑ

ΑΡΧΙΤΕΚΤΟΝ	ΥΠΟΛΟΓΗ	ΥΠΟΛΟΓΙΣΤΗΣ ΕΡΓΟΥ	ΜΕΤΡΗΣΗ
Π.Κ. ΜΕΣΟΓΕΙΩΣ			
ΜΕΣΟΓΕΙΩΣ			

ΑΡΧΙΤΕΚΤΟΝΙΚΗ ΜΕΛΕΤΗ
OBS. PETERMULLER & PARTNERS, O.E.
ΑΡΧΙΤΕΚΤΟΝΕΣ & ΣΥΜΒΟΥΧΟΙ ΜΗΧΑΝΙΚΟΙ
ΗΡΩΣ ΒΑΣΙΛΑΚΗΣ - ΑΡΧΙΤΕΚΤΩΝ

ΣΤΑΤΙΚΗ ΜΕΛΕΤΗ
OBS. PETERMULLER & PARTNERS, O.E. Α. ΖΩΝΗΣ - & ΜΑΡΚΟΣ, Α.Ε.

ΜΕΛΕΤΗ ΕΓΚΑΤΑΣΤΑΣΕΩΝ
OBS. PETERMULLER & PARTNERS, O.E. Α. ΖΩΝΗΣ - & ΜΑΡΚΟΣ, Α.Ε.

ΑΡΧΙΤΕΚΤΟΝΙΚΗ ΜΕΛΕΤΗ

ΘΕΜΑ: ΛΕΠΤΟΜΕΡΕΙΕΣ ΠΕΡΙΒΑΛΛΟΝΤΟΣ ΧΩΡΟΥ
ΟΔΟΣΤΡΟΜΑ ΚΑΙ ΠΕΖΟΔΡΟΜΙΑ.

ΑΡΧΙΤΕΚΤΟΝΙΚΗ ΜΕΛΕΤΗ

ΛΑ. 01

ΗΜΕΡΟΜΗΝΙΑ: Μαρτίος '92'

ΚΑΛΩΣΙΑ: 1:5

ΣΧΕΔΙΑΣΤΗΣ

Δ. Δ.

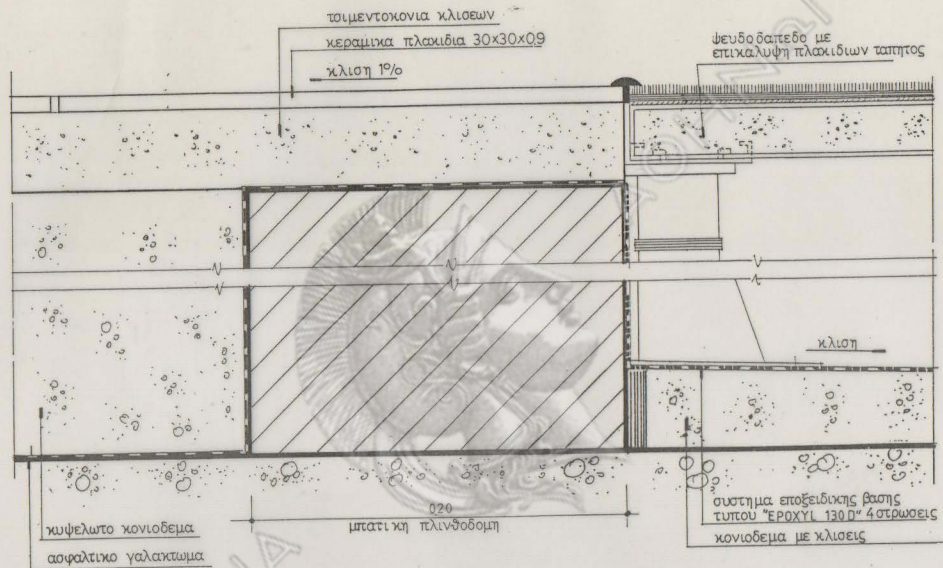

1. Λεπτομέρεια θύρας-χωφούς-0.06α, 0.45α και 0.69α

ΕΜΠΟΡΙΚΗ ΤΡΑΠΕΖΑ
ΝΕΟ ΜΗΧΑΝΟΓΡΑΦΙΚΟ ΚΕΝΤΡΟ
 Λ. ΜΕΣΟΓΕΙΩΝ - ΒΙΤΑΛΗ ΚΑΙ 17ης ΝΟΕΜΒΡΙΟΥ - ΧΟΛΑΡΓΟΣ

ΕΜΠΟΡΙΚΗ ΤΡΑΠΕΖΑ		ΣΤΑΤΙΚΗ ΜΕΛΕΤΗ		ΜΕΛΕΤΗ ΕΓΚΑΤΑΣΤΑΣΕΩΝ	
ΑΡΧΙΤΕΚΤΟΝ	ΥΠΟΚΡΑΤΗ	ΣΥΝΕΡΓΟΝ ΕΡΓΟΥ	ΜΕΛΕΤΗΤΕΣ		
Π.Δ. ΜΕΣΟΓΕΙΩΣ					
ΜΕΣΟΜΕΣΟΓΕΙΩΣ					
ΑΡΧΙΤΕΚΤΟΝΙΚΗ ΜΕΛΕΤΗ	ΣΤΑΤΙΚΗ ΜΕΛΕΤΗ	ΜΕΛΕΤΗ ΕΓΚΑΤΑΣΤΑΣΕΩΝ			
ΟΜΒ. PETERMULLER & PARTNERS, O.E.	ΟΜΒ. PETERMULLER & PARTNERS, O.E. Α. ΖΑΡΜΕ - Α. ΜΑΡΡΙΔΕ, Α.Ε.				
ΑΡΧΙΤΕΚΤΟΝΕΣ & ΣΥΝΕΡΓΟΝ ΜΕΣΟΜΕΣΟΓΕΙΩΣ					
ΚΩΔΕ ΒΑΣΙΛΕΥΣΙΟΥ - ΑΡΧΙΤΕΚΤΟΝ					

ΑΡΧΙΤΕΚΤΟΝΙΚΗ ΜΕΛΕΤΗ		ΑΡΙΘΜΟΣ ΣΧΕΔΙΟΥ	
ΦΟΡΑ:	ΛΕΠΤΟΜΕΡΕΙΕΣ ΔΑΠΕΔΩΝ	(Φύλλο 62)	ΛΔ 06
ΗΜΕΡΟΜΗΝΙΑ	Μάρτιος '92'	ΚΑΛΩΣ:	1:2
		ΣΧΕΔΙΑΣΤΕ:	Δ.Δ.

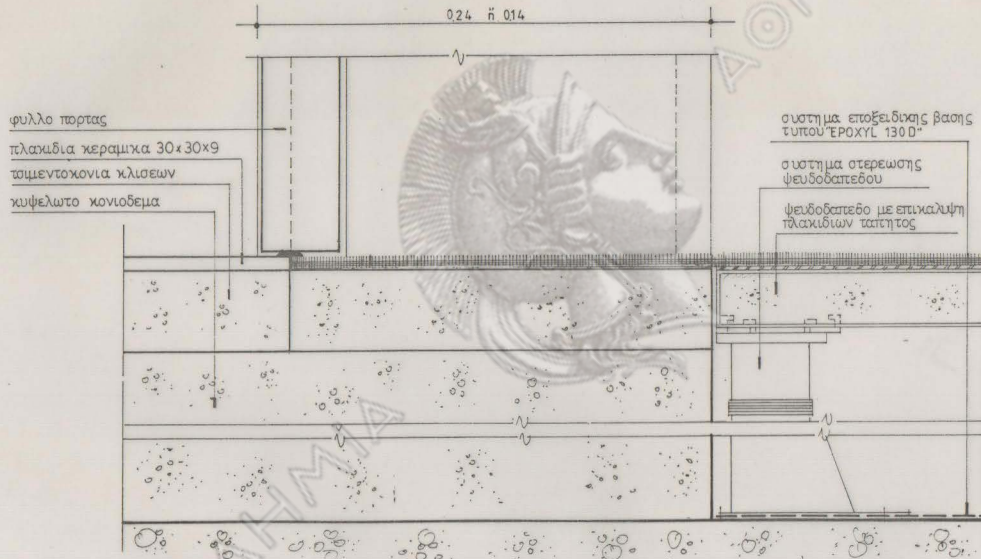

1. Λεπτομέρεια στην είσοδο προς χώρους υγιεινής κλπ Ισογείου, Α' και Β' ορόφου

ΕΜΠΟΡΙΚΗ ΤΡΑΠΕΖΑ

ΝΕΟ ΜΗΧΑΝΟΓΡΑΦΙΚΟ ΚΕΝΤΡΟ

Λ. ΜΕΣΟΓΕΙΩΝ - ΒΙΤΑΛΗ ΚΑΙ 17ης ΝΟΕΜΒΡΙΟΥ - ΧΟΛΑΡΓΟΣ

ΕΜΠΟΡΙΚΗ ΤΡΑΠΕΖΑ

ΑΡΧΙΤΕΚΤΩΝ	ΥΠΟΓΡΑΦΗ	ΥΠΕΥΘΥΝΟΣ ΕΡΓΟΥ	ΒΕΡΝΕΡΟ
ΠΟΛ. ΜΗΧΑΝΙΚΟΣ			ΜΕΛΕΤΗΤΗΣ
ΜΗΧΑΝΟΛΟΓΟΣ			

ΑΡΧΙΤΕΚΤΟΝΙΚΗ ΜΕΛΕΤΗ
GWS, PETERMULLER & PARTNERS, O.E.
ΑΡΧΙΤΕΚΤΟΝΙΚΗ & ΤΕΧΝΟΛΟΓΙΚΗ ΜΕΛΕΤΗ
ΝΙΚΟΣ ΒΑΣΙΛΑΚΗΣ - ΑΡΧΙΤΕΚΤΩΝ

ΣΤΑΤΙΚΗ ΜΕΛΕΤΗ

GWS, PETERMULLER & PARTNERS, O.E. Α. ΖΑΒΕΣ - Δ. ΜΑΡΚΟΣ, Δ.Ε.

ΜΕΛΕΤΗ ΕΓΚΑΤΑΣΤΑΣΕΩΝ

ΑΡΧΙΤΕΚΤΟΝΙΚΗ ΜΕΛΕΤΗ

ΘΕΜΑ: ΛΕΠΤΟΜΕΡΕΙΑ ΔΑΠΕΔΟΥ

(Φύλλο 4ο)

ΑΡΙΘΜΟΣ ΣΧΕΔΙΟΥ

ΛΔ.04

ΗΜΕΡΟΜΗΝΙΑ 08.Β. '92

ΚΑΜΑΚΑ 1:2

ΣΧΕΜΑΤΕ

Δ.Δ.

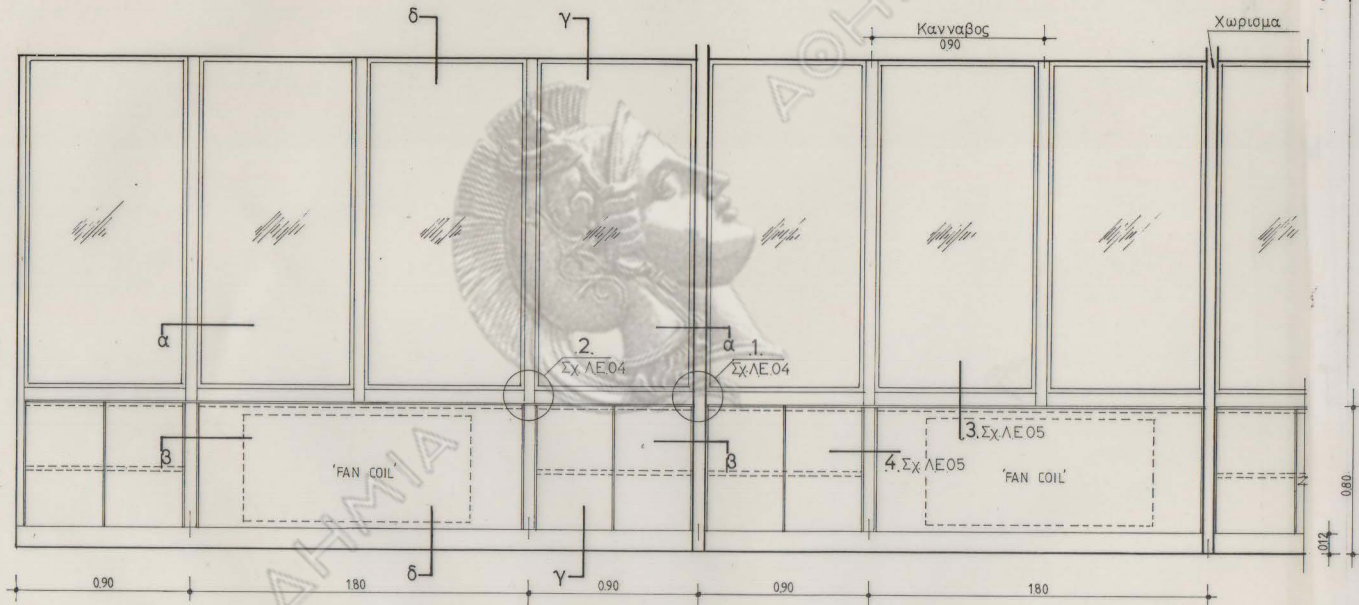

ΤΥΠΙΚΗ ΟΨΗ ΕΡΜΑΡΙΩΝ

ΕΜΠΟΡΙΚΗ ΤΡΑΠΕΖΑ

ΝΕΟ ΜΗΧΑΝΟΓΡΑΦΙΚΟ ΚΕΝΤΡΟ
 Α. ΜΕΣΟΓΕΙΩΝ - ΒΙΛΛΗ ΚΑΙ 17ης ΝΟΕΜΒΡΙΟΥ - ΧΟΛΑΡΓΟΣ

ΕΜΠΟΡΙΚΗ ΤΡΑΠΕΖΑ

ΑΡΧΙΤΕΚΤΟΝ	ΥΠΟΓΡΑΦΗ	ΥΠΕΥΘΥΝΟΣ ΕΡΓΟΥ	ΣΤΑΤΙΚΗ
ΤΕΧΝ. ΜΗΧΑΝΙΚΟΣ			ΜΕΤΕΩΡΟΛΟΓΗ
ΜΗΧΑΝΟΛΟΓΟΣ			

ΑΡΧΙΤΕΚΤΟΝΙΚΗ ΜΕΛΕΤΗ
 GIBB, PETERMULLER & PARTNERS, O.E.
 ΑΡΧΙΤΕΚΤΟΝΕΣ & ΣΥΜΒΟΥΧΟΙ ΜΗΧΑΝΙΚΟΙ
 ΝΙΚΟΣ ΜΑΧΕΜΑΚΗΣ - ΑΡΧΙΤΕΚΤΟΝ

ΣΤΑΤΙΚΗ ΜΕΛΕΤΗ

GIBB, PETERMULLER & PARTNERS, O.E. Α. ΖΑΜΠΙΣ - Α. ΜΑΡΚΟΣ, Α.Ε.

ΜΕΛΕΤΗ ΕΓΚΑΤΑΣΤΑΣΕΩΝ

GIBB, PETERMULLER & PARTNERS, O.E. Α. ΖΑΜΠΙΣ - Α. ΜΑΡΚΟΣ, Α.Ε.

ΑΡΧΙΤΕΚΤΟΝΙΚΗ ΜΕΛΕΤΗ

ΘΕΜΑ: ΛΕΠΤΟΜΕΡΕΙΕΣ ΕΡΜΑΡΙΩΝ-ΚΑΛΥΜΜΑ 'FAN COIL'
 ΤΥΠΙΚΗ ΟΨΗ

ΑΡΧΙΤΕΚΤΟΝΙΚΗ ΜΕΛΕΤΗ

ΛΕ.01

ΗΜΕΡΟΜΗΝΙΑ: Ιαν. '92'

ΚΑΛΩΣΚΑ: 1:20

ΣΧΕΔΙΑΣΤΗΣ:

Δ.Δ.

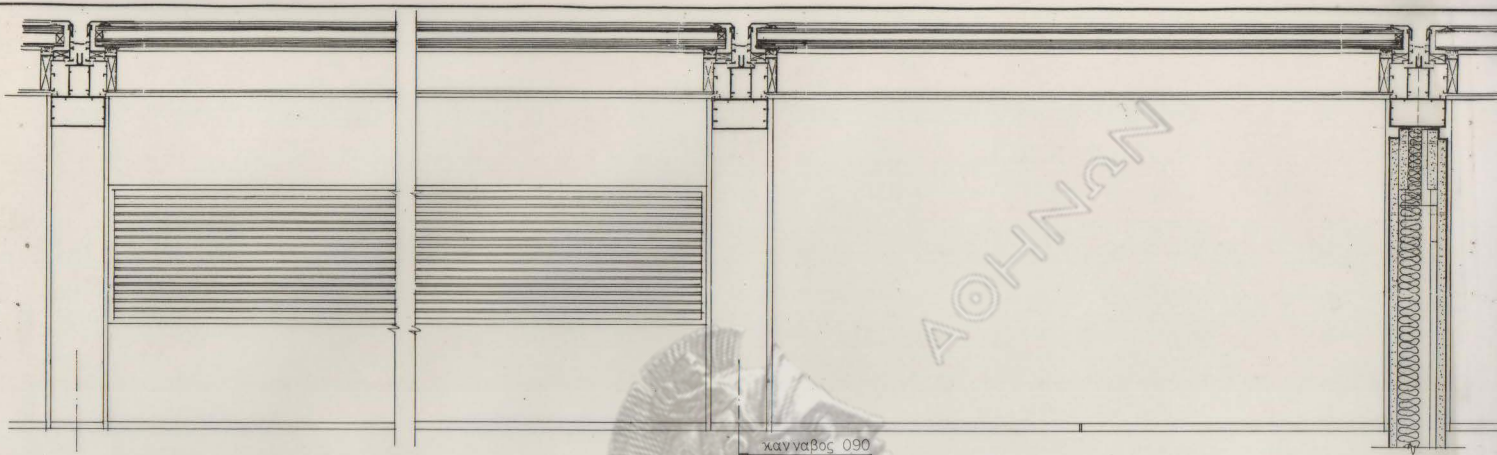

ΚΑΤΟΨΗ α-α

κανναβός 090

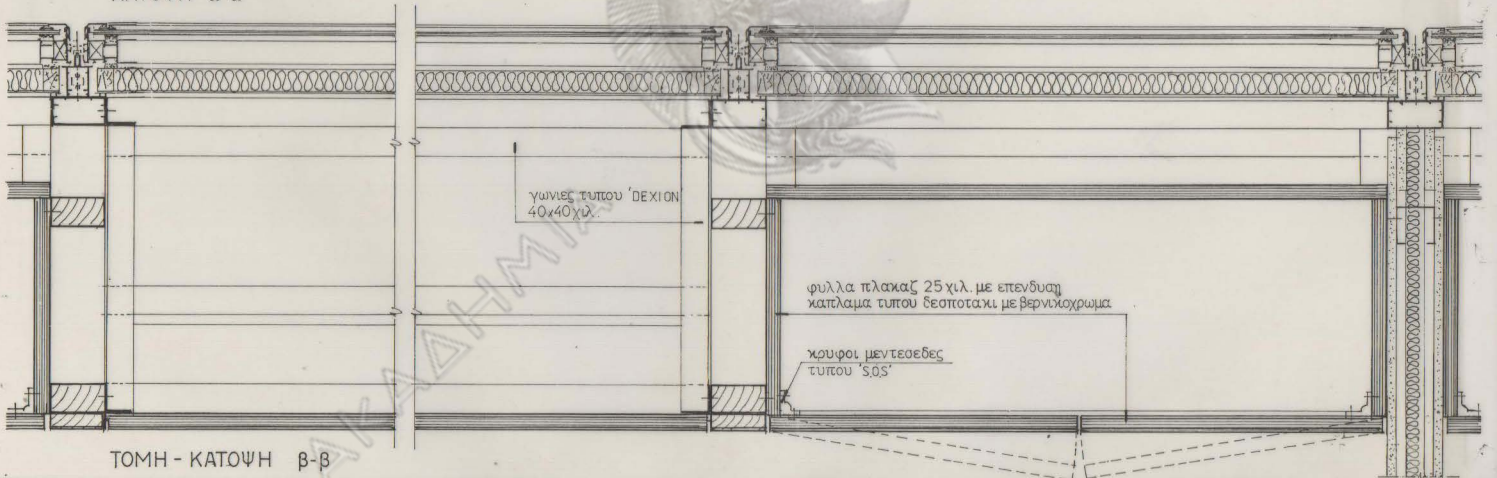

ΤΟΜΗ - ΚΑΤΟΨΗ β-β

γωνίες τσιπτού ΔΕΧΙΟΝ
40x40χιλ.

φύλλα τελαακας 25 χιλ. με επενδυση
κατλαμα τυπου δεσποτακι με βερνικαχρωμα

κρουφοι μεντεσεδες
τυπου 'S.O.S'

ΕΜΠΟΡΙΚΗ ΤΡΑΠΕΖΑ
 ΝΕΟ ΜΗΧΑΝΟΓΡΑΦΙΚΟ ΚΕΝΤΡΟ
 Λ. ΜΕΣΟΓΕΙΩΝ - ΒΙΤΑΛΗ ΚΑΙ 17^ηΣ ΝΟΕΜΒΡΙΟΥ - ΧΟΛΑΡΓΟΣ

ΕΜΠΟΡΙΚΗ ΤΡΑΠΕΖΑ		ΘΕΣΣΑΛΙΑ	
ΑΡΧΙΤΕΚΤΟΝ	ΥΠΕΡΑΝΩ	ΥΠΕΥΘΥΝΟΣ ΕΡΓΟΥ	ΔΕΥΤΕΡΗ
ΓΕΩ. ΜΕΤΑΦΟΡΕΣ			
ΜΕΚΑΝΟΛΟΓΟΣ			
ΑΡΧΙΤΕΚΤΟΝΙΚΗ ΜΕΛΕΤΗ	ΣΤΑΤΙΚΗ ΜΕΛΕΤΗ	ΜΕΛΕΤΗ ΕΓΚΑΤΑΣΤΑΣΕΩΝ	
OIBB, PETERMULLER & PARTNERS, O.E.	OIBB, PETERMULLER & PARTNERS, O.E. Α ΖΑΜΠΕ - Δ. ΜΑΡΙΝΟΣ, Α.Ε.		
ΑΡΧΙΤΕΚΤΟΝΕΣ & ΣΥΜΒΟΥΧΟΙ ΜΕΚΑΝΟΛ			
ΗΡΩΣ ΒΑΚΑΜΑΚΗ - ΑΡΧΙΤΕΚΤΟΝ			

ΑΡΧΙΤΕΚΤΟΝΙΚΗ ΜΕΛΕΤΗ		ΑΡΧΑΙΟΣ ΣΧΕΔΙΟΥ
ΘΕΜΑ: ΛΕΠΤΟΜΕΡΕΙΕΣ ΕΡΜΑΡΙΩΝ - ΚΑΛΥΜΜΑ 'FAN COIL'		ΛΕ.02
ΚΑΤΟΨΕΙΣ α-α & β-β		
ΗΜΕΡΟΜΗΡΙΑ: Ιαν '92'	ΚΑΜΑΚΑ: 1:5	ΣΧΕΔΙΑΣ: Δ.Δ.

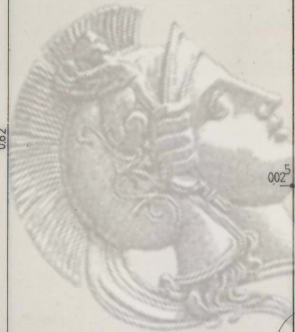
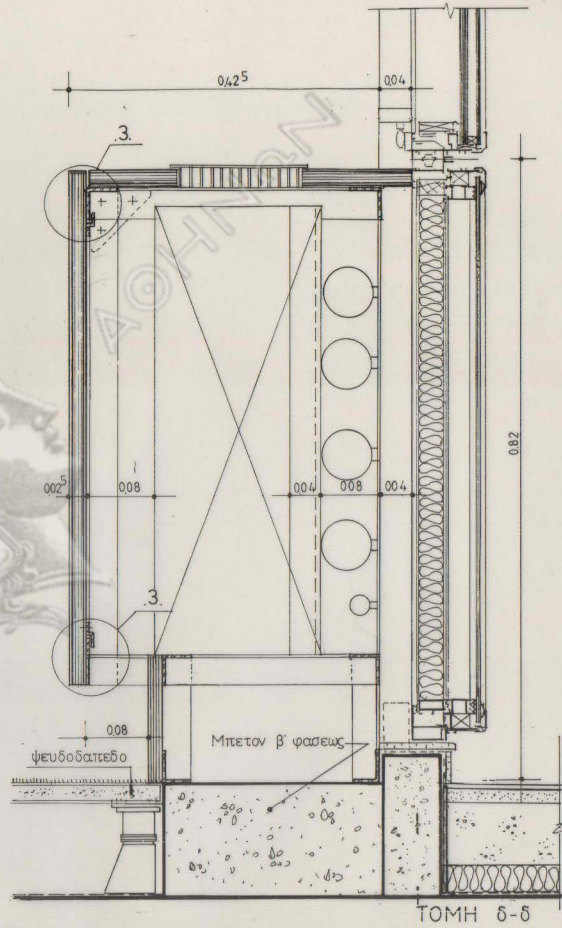
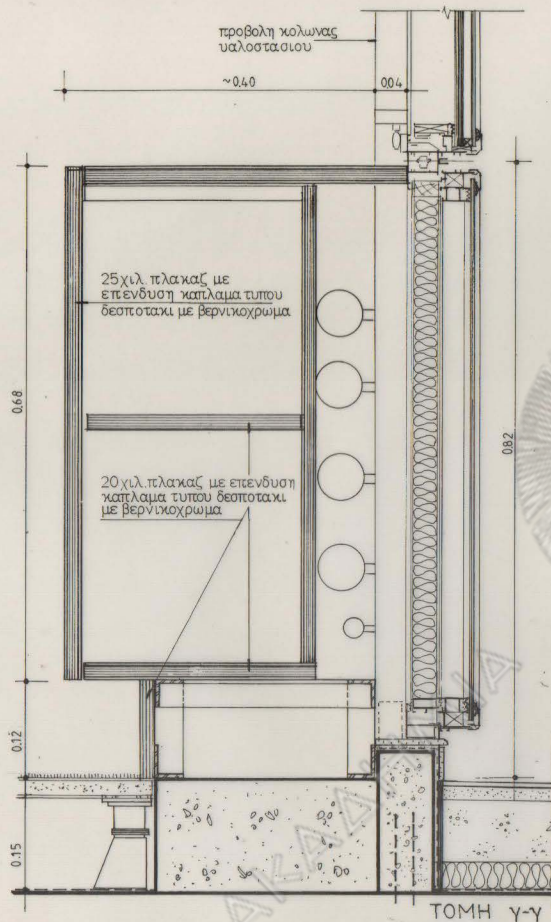

ΕΜΠΟΡΙΚΗ ΤΡΑΠΕΖΑ

ΝΕΟ ΜΗΧΑΝΟΓΡΑΦΙΚΟ ΚΕΝΤΡΟ

Λ. ΜΕΣΟΓΕΙΩΝ - ΒΙΤΑΛΗ ΚΑΙ 17ης ΝΟΕΜΒΡΙΟΥ - ΧΟΛΑΡΓΟΣ

ΕΜΠΟΡΙΚΗ ΤΡΑΠΕΖΑ

ΑΡΧΙΤΕΚΤΩΝ	ΥΠΟΛΟΓΙΣΤΕΣ	ΥΠΕΥΘΥΝΟΣ ΕΡΓΟΥ	ΔΙΕΥΘΥΝΤΗΣ
Γ.Κ. ΜΕΛΛΙΝΙΔΗΣ			
ΜΗΧΑΝΟΛΟΓΟΣ			

ΑΡΧΙΤΕΚΤΟΝΙΚΗ ΜΕΛΕΤΗ
GIBB, PETERMULLER & PARTNERS, O.E.
ΑΡΧΙΤΕΚΤΟΝΕΣ & ΤΕΧΝΟΛΟΓΗ ΜΕΧΑΝΙΚΟΙ
ΝΙΚΟΣ ΒΑΣΙΛΑΚΗΣ - ΑΡΧΙΤΕΚΤΩΝ

ΣΤΑΤΙΚΗ ΜΕΛΕΤΗ
GIBB, PETERMULLER & PARTNERS, O.E. Α ΖΑΜΠΕ - Α. ΜΑΡΚΟΣ, Α.Ε.

ΜΕΛΕΤΗ ΕΓΚΑΤΑΣΤΑΣΕΩΝ
GIBB, PETERMULLER & PARTNERS, O.E. Α ΖΑΜΠΕ - Α. ΜΑΡΚΟΣ, Α.Ε.

ΑΡΧΙΤΕΚΤΟΝΙΚΗ ΜΕΛΕΤΗ

ΘΕΜΑ: ΛΕΠΤΟΜΕΡΕΙΕΣ ΕΡΜΑΡΙΩΝ - ΚΑΛΥΜΜΑ 'FAN COIL'
ΤΟΜΕΣ γ-γ & δ-δ

ΑΡΧΑΙΟΣ ΣΧΕΔΙΩΣ
ΛΕ.03

ΗΜΕΡΟΜΗΝΙΑ: Ιαν '92'

ΚΑΛΩΣ: 1:5

ΣΧΕΔΙΑΣΤΗΣ: Δ.Δ.

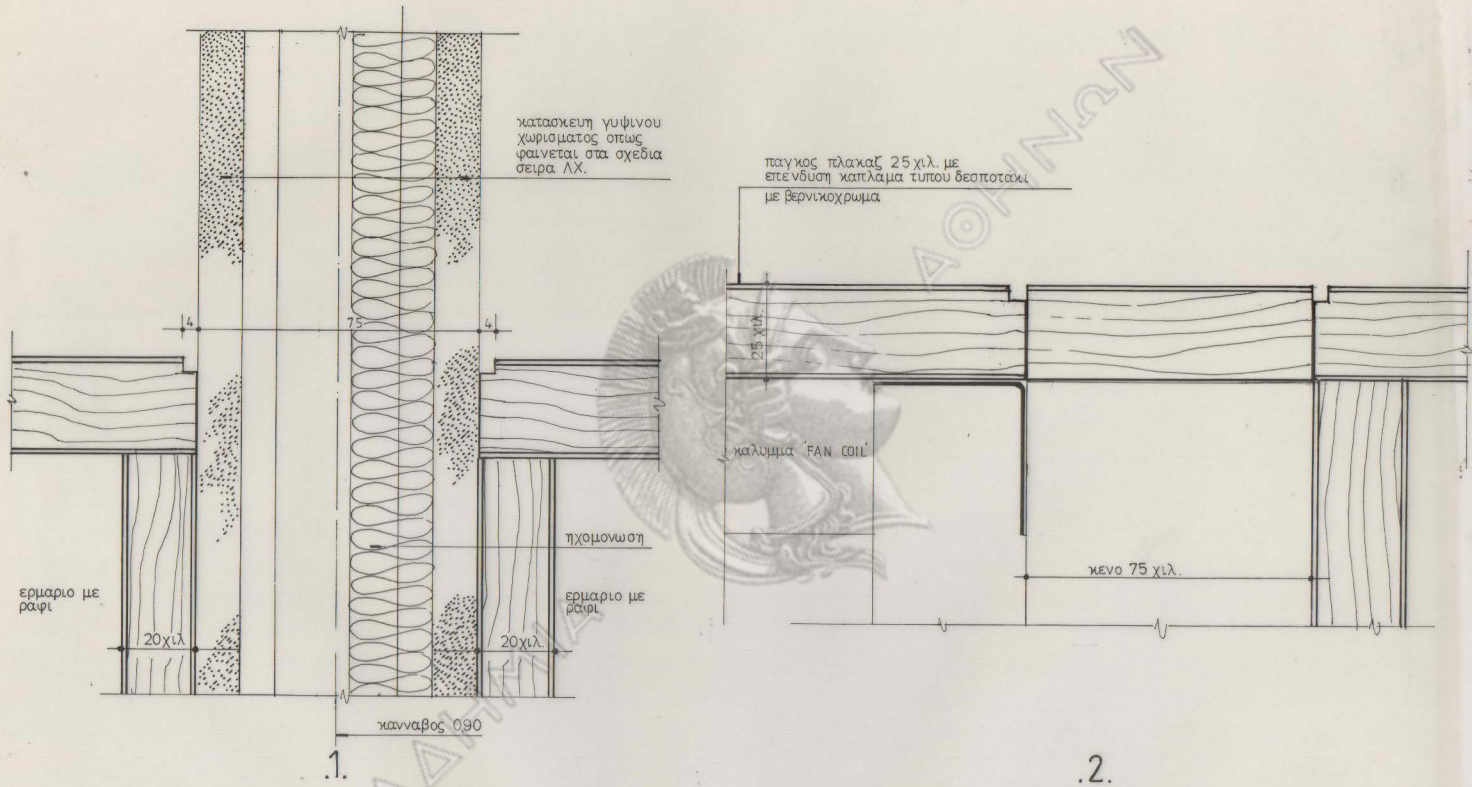

1.

2.

ΕΜΠΟΡΙΚΗ ΤΡΑΠΕΖΑ
 ΝΕΟ ΜΗΧΑΝΟΓΡΑΦΙΚΟ ΚΕΝΤΡΟ
 Λ. ΜΕΣΟΓΕΙΩΝ - ΒΙΤΑΝ ΚΑΙ 17^η ΝΟΕΜΒΡΙΟΥ - ΧΟΛΑΡΓΟΣ

ΕΜΠΟΡΙΚΗ ΤΡΑΠΕΖΑ		ΣΕΙΡΗ	
ΑΡΧΙΤΕΚΤΟΝ	ΥΠΟΓΡΑΦΗ	ΥΠΕΥΘΥΝΟΣ ΕΡΓΟΥ	ΔΕΥΝΩΝΤΗΣ
Π.Α. ΜΗΧΑΝΙΚΟΣ			
ΜΗΧΑΝΟΛΟΓΟΣ			

ΣΤΑΤΙΚΗ ΜΕΛΕΤΗ		ΜΕΛΕΤΗ ΕΓΚΑΤΑΣΤΑΣΕΩΝ	
ΑΡΧΙΤΕΚΤΟΝΙΚΗ ΜΕΛΕΤΗ	ΔΙΒΑ, PETERMULLER & PARTNERS, G.E.	ΜΕΛΕΤΗ ΕΓΚΑΤΑΣΤΑΣΕΩΝ	ΔΙΒΑ, PETERMULLER & PARTNERS, G.E. Α. ΖΑΜΠΗ - Α. ΜΑΡΙΝΟΣ, Α.Ε.
Λ. ΜΕΣΟΓΕΙΩΝ - ΒΙΤΑΝ ΚΑΙ 17 ^η ΝΟΕΜΒΡΙΟΥ - ΧΟΛΑΡΓΟΣ			
ΝΙΚΟΣ ΒΑΣΙΛΑΚΗΣ - ΑΡΧΙΤΕΚΤΟΝ			

ΑΡΧΙΤΕΚΤΟΝΙΚΗ ΜΕΛΕΤΗ		
ΘΕΜΑ: ΛΕΠΤΟΜΕΡΕΙΕΣ ΕΡΜΑΡΙΩΝ - ΚΑΛΥΜΜΑ 'FAN COIL' ΛΕΠΤΟΜΕΡΕΙΕΣ	(Φύλλο 18)	ΑΡΙΘΜΟΣ ΣΧΕΔΙΟΥ ΛΕ. 04
ΗΜΕΡΟΜΗΝΙΑ: Ιαν. '92	ΚΑΛΩΣ 1:1	ΣΧΕΔΙΑΣΤΗ: Δ.Δ.

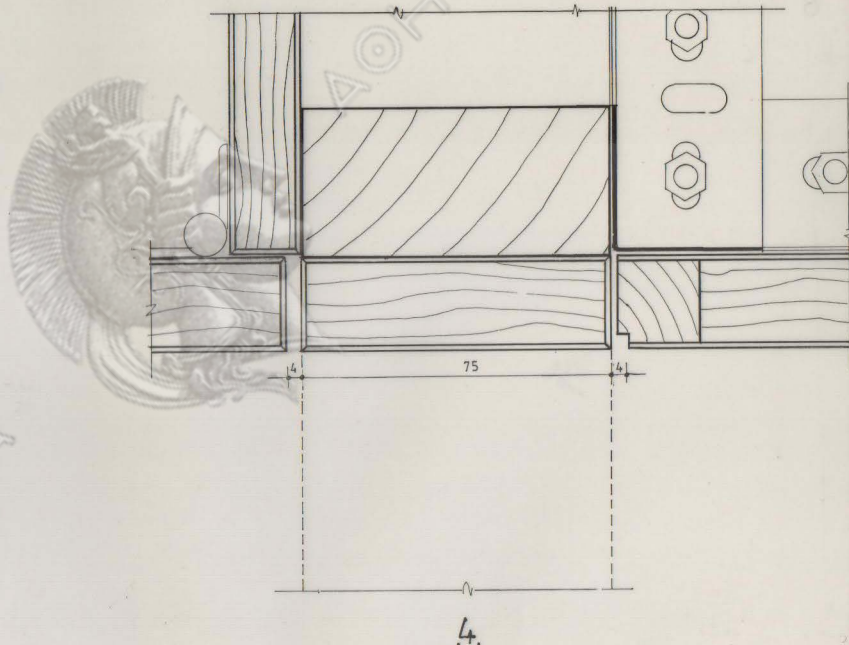
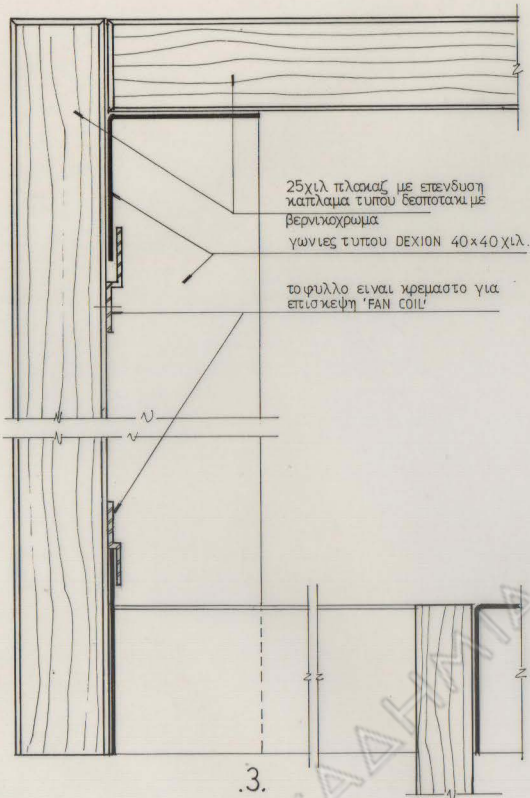

ΕΜΠΟΡΙΚΗ ΤΡΑΠΕΖΑ

ΝΕΟ ΜΗΧΑΝΟΓΡΑΦΙΚΟ ΚΕΝΤΡΟ

Λ. ΜΕΣΟΓΕΙΩΝ - ΒΙΤΑΛΗ ΚΑΙ 17^ηΣ ΝΟΕΜΒΡΙΟΥ - ΧΟΛΑΡΓΟΣ

ΕΜΠΟΡΙΚΗ ΤΡΑΠΕΖΑ		ΜΕΡΟΣ	
ΑΡΧΙΤΕΚΤΟΝ	ΥΠΟΓΡΑΦΗ	ΥΠΟΓΡΑΦΗ	ΜΕΤΡΗΣΗ
Π.Α. ΜΕΛΑΝΙΩΤΗΣ			
ΜΗΧΑΝΟΛΟΓΟΣ			
ΑΡΧΙΤΕΚΤΟΝΙΚΗ ΜΕΛΕΤΗ	ΣΤΑΤΙΚΗ ΜΕΛΕΤΗ	ΜΕΛΕΤΗ ΕΓΚΑΤΑΣΤΑΣΕΩΝ	
OBS. PETERMALLER & PARTNERS, O.E.	OBS. PETERMALLER & PARTNERS, O.E. Α. ΖΑΚΗΣ - Δ. ΜΑΥΡΙΟΣ, Α.Ε.		
ΑΡΧΙΤΕΚΤΟΝΕΣ & ΣΥΜΒΟΥΧΟΙ ΜΕΤΑΒΑΤΩΝ			
ΝΙΚΟΣ ΒΑΣΙΛΑΚΗΣ - ΑΡΧΙΤΕΚΤΩΝ			

ΑΡΧΙΤΕΚΤΟΝΙΚΗ ΜΕΛΕΤΗ

ΘΕΜΑ: ΛΕΠΤΟΜΕΡΕΙΕΣ ΕΡΜΑΡΙΩΝ - ΚΑΛΥΜΜΑ 'FAN COIL'

ΛΕΠΤΟΜΕΡΕΙΕΣ

(@υλλο 2^η)

ΑΡΙΘΜΟΣ ΣΧΕΔΙΟΥ

ΛΕ.05

ΗΜΕΡΟΜΗΝΙΑ: 1/ΔΥ '92'

ΚΑΝΑΣΚΑ 1:1

ΣΧΕΜΑΤΑ:

Δ.Δ.

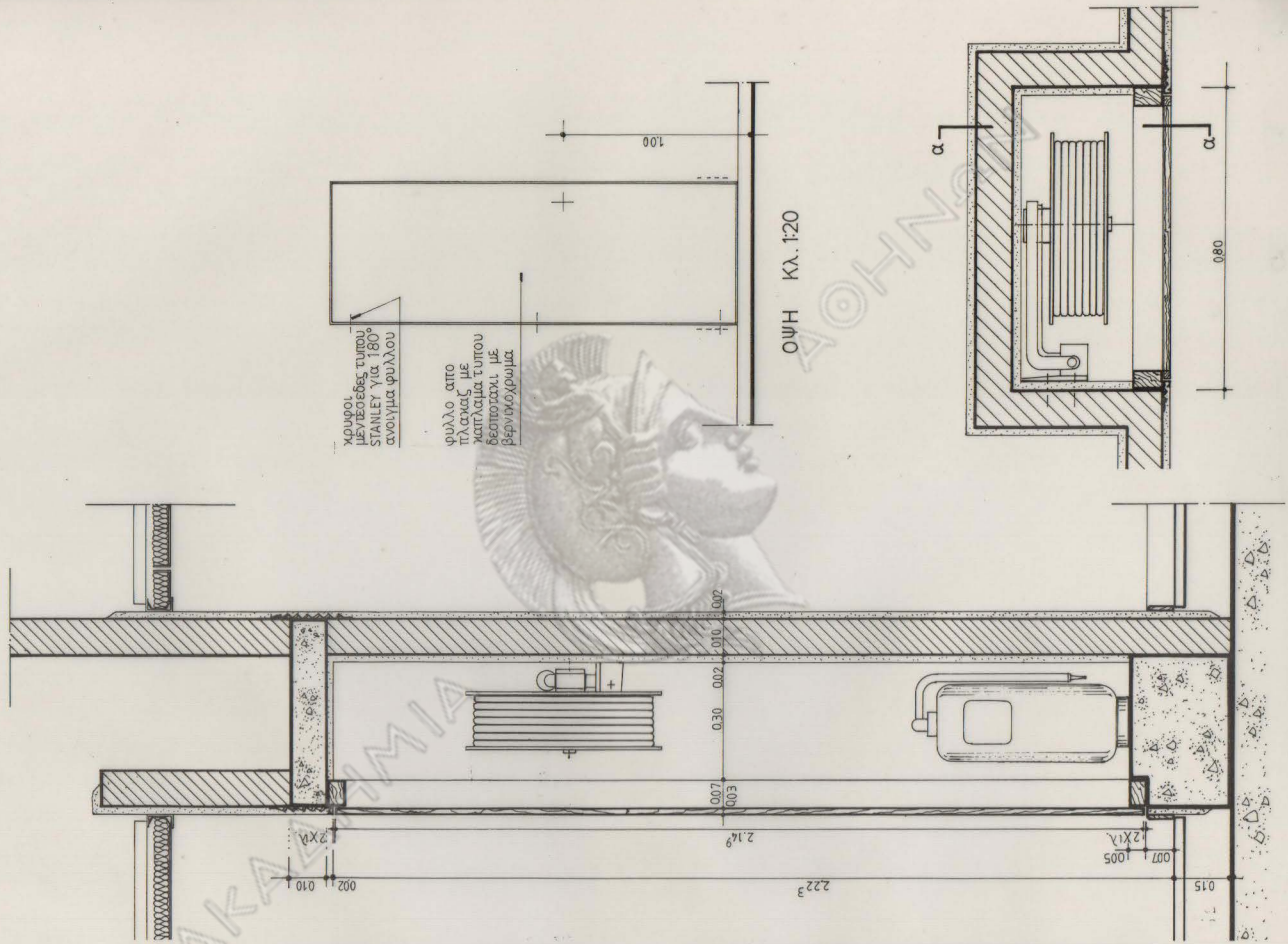

ΕΜΠΟΡΙΚΗ ΤΡΑΠΕΖΑ
 ΝΕΟ ΜΗΧΑΝΟΓΡΑΦΙΚΟ ΚΕΝΤΡΟ
 Λ. ΜΕΣΟΓΕΙΩΝ - ΒΙΤΑΗ ΚΑΙ 17^ηΣ ΝΟΕΜΒΡΙΟΥ - ΧΟΛΑΡΓΟΣ

ΕΜΠΟΡΙΚΗ ΤΡΑΠΕΖΑ		ΒΕΡΜΙΝΓΧΑΟΥΣΙΑ	
ΑΡΧΙΤΕΚΤΟΝ	ΥΠΟΓΡΑΦΗ	ΥΠΕΥΘΥΝΟΣ ΕΡΓΟΥ	ΔΕΥΤΕΡΟΣ
ΓΡΑΦ. ΜΗΧΑΝΙΚΟΣ			ΔΕΥΤΕΡΟΣ
ΜΗΧΑΝΟΛΟΓΟΣ			
ΑΡΧΙΤΕΚΤΟΝΙΚΗ ΜΕΛΕΤΗ	ΣΤΑΤΙΚΗ ΜΕΛΕΤΗ	ΜΕΛΕΤΗ ΕΓΚΑΤΑΣΤΑΣΕΩΝ	
SBB, PETERMALLER & PARTNERS, O.E.	SBB, PETERMALLER & PARTNERS, O.E.	A. ZARAS - & ΜΑΡΚΟΣ, Α.Ε.	
ΑΡΧΙΤΕΚΤΟΝΕΣ & ΤΕΧΝΙΚΟΙ ΜΗΧΑΝΙΚΟΙ	ΚΩΔΕ ΒΑΣΙΛΙΑΔΗΣ - ΑΡΧΙΤΕΚΤΟΝ		

ΑΡΧΙΤΕΚΤΟΝΙΚΗ ΜΕΛΕΤΗ		
ΘΕΜΑ: ΛΕΠΤΟΜΕΡΕΙΕΣ ΕΡΜΑΡΙΩΝ - ΤΥΠΟΣ Ε1	ΑΡΙΘΜΟΣ ΣΧΕΔΙΟΥ	ΛΕ.06
ΠΥΡΟΣΒΕΣΤΙΚΗ ΘΩΛΙΑ	ΗΜΕΡΟΜΗΝΙΑ: Ιαν. '92	ΚΑΛΩΣΙΑ: 1:10
ΣΧΕΜΑΤΙΣΤΗΣ	Α.Θ.	

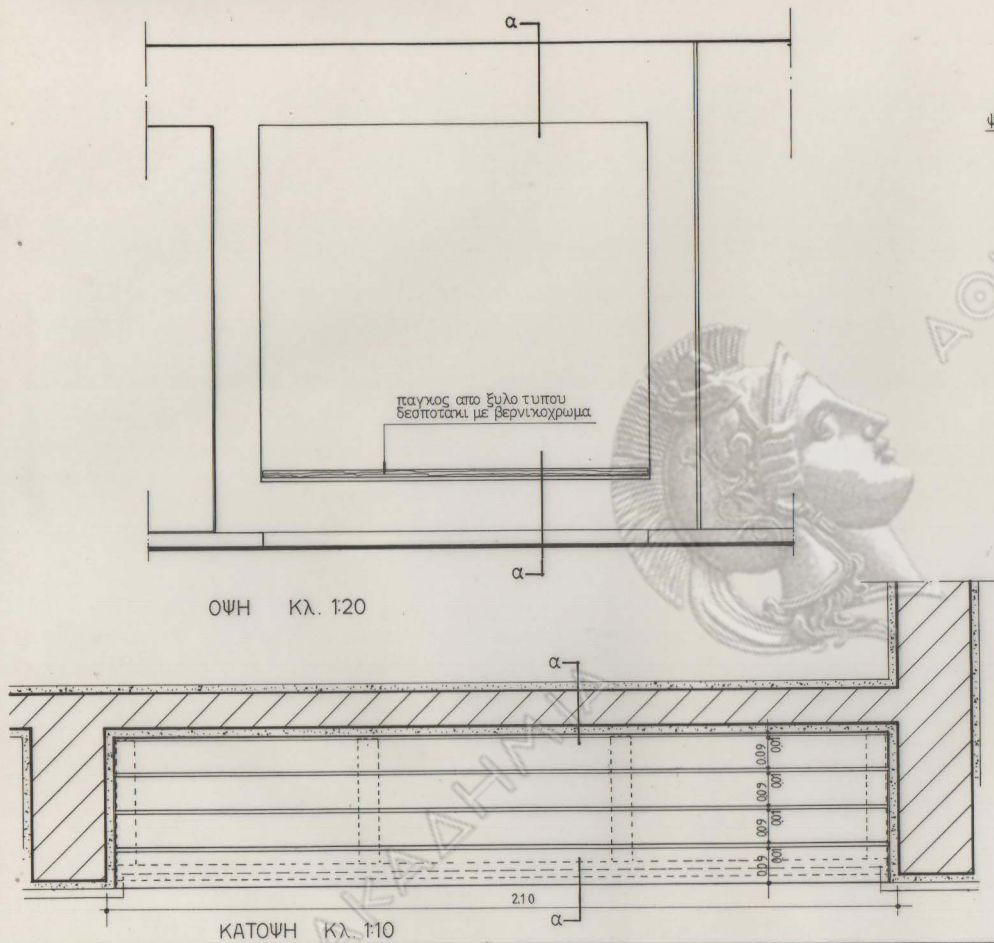

ψευδοροφή μεταλλική

επιχρίσμα 2 εκ.

παγκός από ξυλο τύπου θεοτότακι με βερνικοχρώμα

225

0.02 0.004 0.008

0.40

0.15

0.05 0.10

ΤΟΜΗ α-α ΚΛ. 1:10

ΕΜΠΟΡΙΚΗ ΤΡΑΠΕΖΑ
 ΝΕΟ ΜΗΧΑΝΟΓΡΑΦΙΚΟ ΚΕΝΤΡΟ
 Λ. ΜΕΣΟΓΕΙΩΝ - ΒΙΤΑΛΗ ΚΑΙ 17ης ΝΟΕΜΒΡΙΟΥ - ΧΟΛΑΡΓΟΣ

ΕΜΠΟΡΙΚΗ ΤΡΑΠΕΖΑ		ΒΕΡΦΕΣ	
ΥΠΕΡΦΑΝ	ΥΠΕΡΒΥΘΟΣ ΕΡΓΟΥ	ΔΕΥΝΥΝΤΗΣ	
ΑΡΧΙΤΕΚΤΟΝ			
ΤΕΧΝ. ΜΗΧΑΝΙΚΟΣ			
ΜΗΧΑΝΟΛΟΓΟΣ			
ΑΡΧΙΤΕΚΤΟΝΙΚΗ ΜΕΛΕΤΗ	ΣΤΑΤΙΚΗ ΜΕΛΕΤΗ	ΜΕΛΕΤΗ ΕΓΚΑΤΑΣΤΑΣΕΩΝ	
Ο.Θ.Β. ΠΕΤΕΡΜΟΥΛΛΕΡ & ΠΑΡΤΝΕΡΣ, Ο.Ε.	Ο.Θ.Β. ΠΕΤΕΡΜΟΥΛΛΕΡ & ΠΑΡΤΝΕΡΣ, Ο.Ε.	Α. ΖΑΝΗΣ - Δ. ΜΑΡΙΝΟΣ, Α.Ε.	
ΑΡΧΙΤΕΚΤΟΝΕΣ & ΣΥΜΒΟΥΧΟΙ ΜΗΧΑΝΙΚΩΝ			
ΗΜΟΣ ΒΑΣΙΛΕΥΣΗΣ - ΑΡΧΙΤΕΚΤΟΝ			

ΑΡΧΙΤΕΚΤΟΝΙΚΗ ΜΕΛΕΤΗ		ΑΡΘΡΟΣ ΣΧΕΔΙΟΥ
ΘΕΜΑ: ΔΕΠΤΟΜΕΡΕΙΕΣ ΕΡΜΑΡΙΩΝ - ΤΥΠΟΣ Ε2	Α' & Β' ΟΡΟΦΟΙ	ΛΕ. 07
ΗΜΕΡΟΜΗΝΙΑ: Ιαν '92	ΚΑΜΑΚΑ: 1:10, 1:20	ΣΧΕΔΙΑΣΤΗ: Α.Θ.

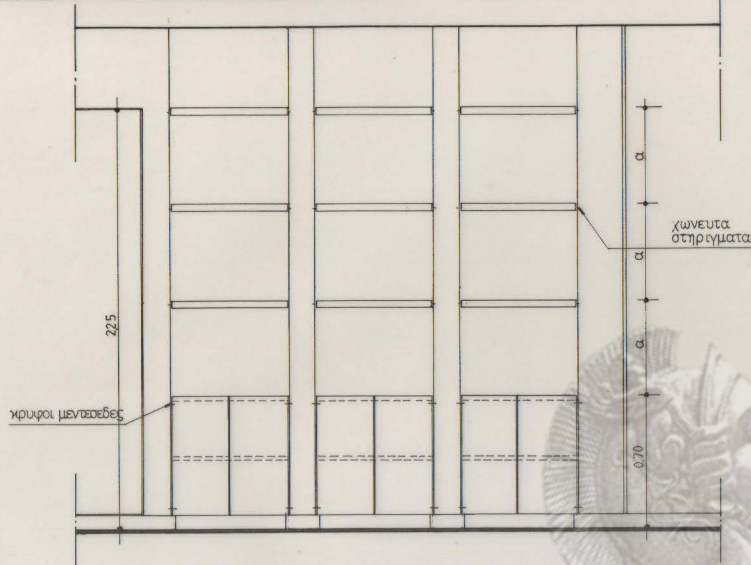

ΟΨΗ Κλ. 1:20

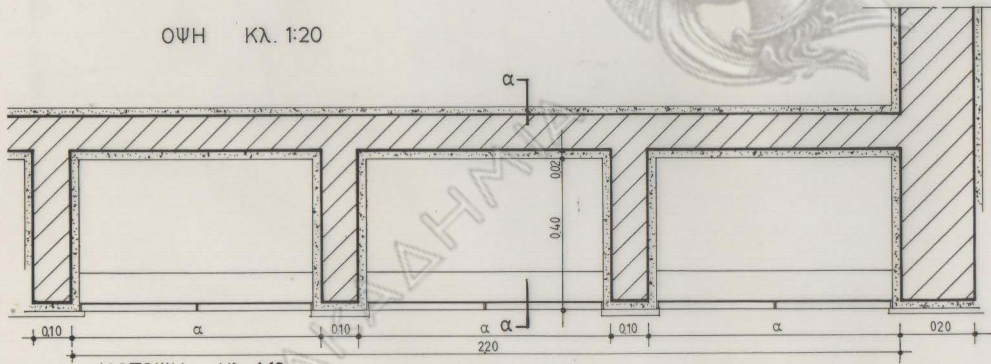

ΚΑΤΟΨΗ Κλ. 1:10

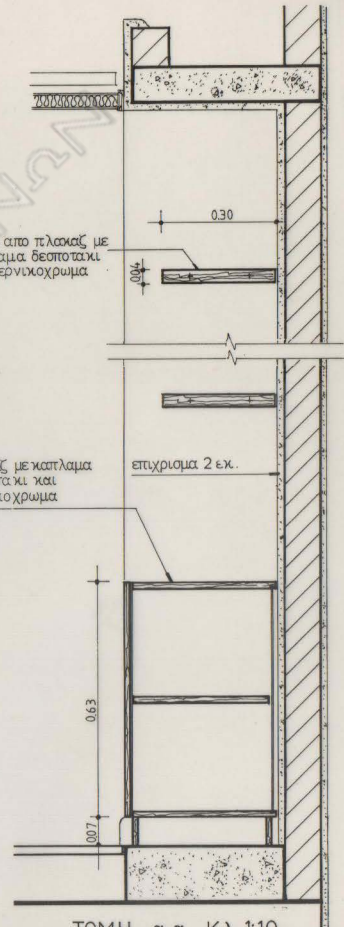

ΤΟΜΗ α-α Κλ. 1:10

ΕΜΠΟΡΙΚΗ ΤΡΑΠΕΖΑ
ΝΕΟ ΜΗΧΑΝΟΓΡΑΦΙΚΟ ΚΕΝΤΡΟ
 Λ. ΜΕΣΟΓΕΙΩΝ - ΒΙΛΛΗ ΚΑΙ 17ης ΝΟΕΜΒΡΙΟΥ - ΧΟΛΑΡΓΟΣ

ΕΜΠΟΡΙΚΗ ΤΡΑΠΕΖΑ			ΣΕΡΒΙΣ	
ΑΡΧΙΤΕΚΤΟΝ	ΥΠΕΡΑΝ	ΥΠΕΥΘΥΝΟΣ ΕΡΓΟΥ	ΜΕΤΡΟΥΜΕΝΗ	
ΠΟΛ. ΜΗΧΑΝΙΚΟΣ				
ΜΗΧΑΝΟΛΟΓΟΣ				
ΑΡΧΙΤΕΚΤΟΝΙΚΗ ΜΕΛΕΤΗ	ΣΤΑΤΙΚΗ ΜΕΛΕΤΗ	ΜΕΛΕΤΗ ΕΓΚΑΤΑΣΤΑΣΕΩΝ		
GIBB, PETERMULLER & PARTNERS O.E.	GIBB, PETERMULLER & PARTNERS, O.E. & ΣΑΜΠΕ - & ΜΠΡΩΝΕ, Α.Ε.			
ΑΡΧΙΤΕΚΤΟΝΕΣ & ΣΥΜΒΟΥΧΟΙ ΜΗΧΑΝΙΚΟΙ				
ΝΙΚΟΣ ΒΑΛΑΧΑΝΙΔΗΣ - ΑΡΧΙΤΕΚΤΟΝ				

ΑΡΧΙΤΕΚΤΟΝΙΚΗ ΜΕΛΕΤΗ

ΘΕΜΑ: ΛΕΠΤΟΜΕΡΕΙΕΣ ΕΡΜΑΡΙΩΝ - ΤΥΠΟΣ Ε3
 Γ' ΟΡΟΦΟΥΣ

ΑΡΙΘΜΟΣ ΣΧΕΔΙΟΥ
ΛΕ. 08

ΗΜΕΡΟΜΗΡΙΑ: Ιαν '92' ΚΑΜΑΚΑ: 1:10, 1:20 ΣΧΕΔΙΑΣΤΕΣ: Α.Φ.

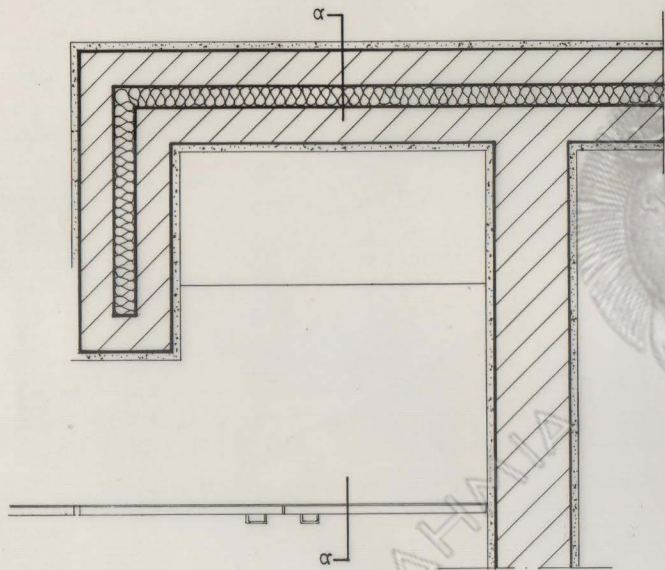

ΚΑΤΩΨΗ Κλ. 1:10

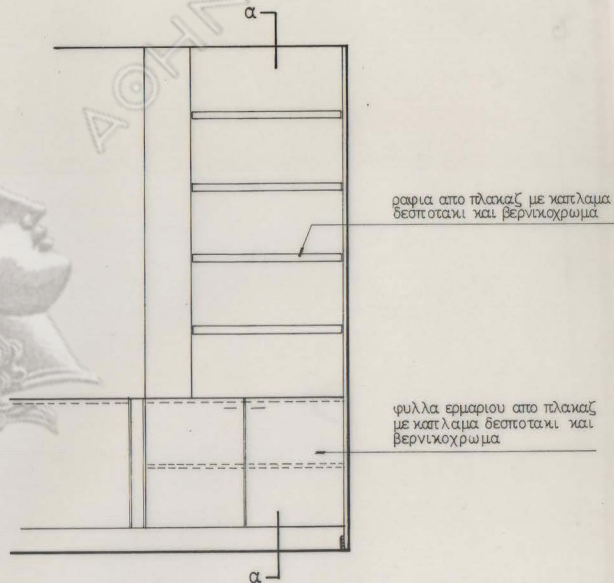

ΟΨΗ Κλ. 1:20

ΕΜΠΟΡΙΚΗ ΤΡΑΠΕΖΑ

ΝΕΟ ΜΗΧΑΝΟΓΡΑΦΙΚΟ ΚΕΝΤΡΟ

Λ. ΜΕΣΟΓΕΙΩΝ - ΒΙΛΛΗ ΚΑΙ 17^{ης} ΝΟΕΜΒΡΙΟΥ - ΧΟΛΑΡΓΟΣ

ΕΜΠΟΡΙΚΗ ΤΡΑΠΕΖΑ

ΑΡΧΙΤΕΚΤΟΝ	ΥΠΟΓΡΑΦΗ	ΥΠΕΥΘΥΝΟ ΕΡΓΟΥ	ΘΕΩΡΗΣΗ
ΠΟΛ. ΜΗΧΑΝΙΚΟΣ			ΔΙΕΥΘΥΝΤΗΣ
ΜΗΧΑΝΟΛΟΓΟΣ			

ΑΡΧΙΤΕΚΤΟΝΙΚΗ ΜΕΛΕΤΗ
GIBB, PETERMÜLLER & PARTNERS, Ο.Ε.
ΑΡΧΙΤΕΚΤΟΝΕΣ & ΣΥΜΒΟΥΧΟΙ ΜΗΧΑΝΙΚΩΝ
ΝΙΚΟΣ ΒΑΣΙΛΑΚΗΣ - ΑΡΧΙΤΕΚΤΩΝ

ΣΤΑΤΙΚΗ ΜΕΛΕΤΗ

GIBB, PETERMÜLLER & PARTNERS, Ο.Ε. Α. ΖΑΜΠΙΣ - Δ. ΜΑΡΙΝΟΣ, Α.Ε.

ΜΕΛΕΤΗ ΕΓΚΑΤΑΣΤΑΣΕΩΝ

ΑΡΧΙΤΕΚΤΟΝΙΚΗ ΜΕΛΕΤΗ

ΘΕΜΑ: ΛΕΠΤΟΜΕΡΕΙΕΣ ΕΡΜΑΡΙΩΝ - ΤΥΠΟΣ Ε4

Α' ΟΡΟΦΟΥΣ

(Φύλλο 1^ο)

ΑΡΙΘΜΟΣ ΣΧΕΔΙΟΥ

ΛΕ.09

ΗΜΕΡΟΜΗΝΙΑ: 1αν. '92

ΚΑΜΑΚΑ: 1:10, 1:20

ΣΧΕΔΙΑΣΤΗΣ

Α.Φ.

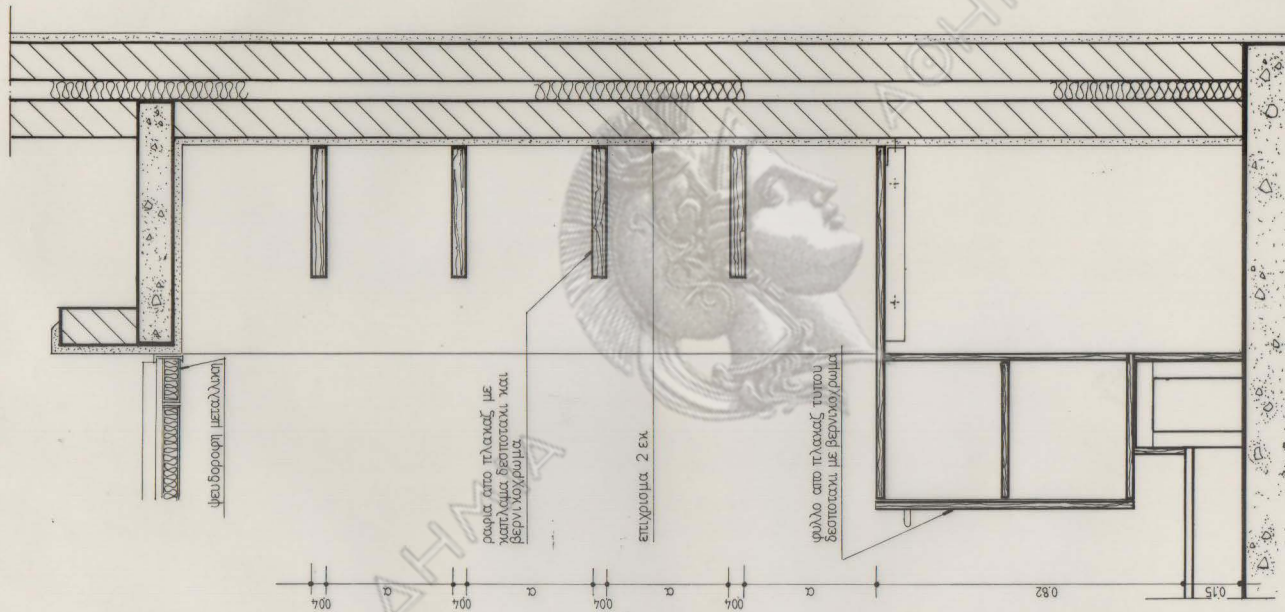

ΤΟΜΗ α-α ΚΛ. 1:10

ΕΜΠΟΡΙΚΗ ΤΡΑΠΕΖΑ
 ΝΕΟ ΜΗΧΑΝΟΓΡΑΦΙΚΟ ΚΕΝΤΡΟ
 Λ. ΜΕΣΟΓΕΙΩΝ - ΒΙΤΑΛΗ ΚΑΙ 17ης ΝΟΕΜΒΡΙΟΥ - ΧΟΛΑΡΓΟΣ

ΕΜΠΟΡΙΚΗ ΤΡΑΠΕΖΑ			ΒΕΡΝΙΣΗ	
ΑΡΧΙΤΕΚΤΟΝ	ΥΠΟΓΡΑΦΗ	ΥΠΕΥΘΥΝΟΣ ΕΡΓΟΥ	ΜΕΥΡΩΤΗ	
ΠΟΛ. ΜΕΧΑΝΙΚΟΣ				
ΜΗΧΑΝΟΛΟΓΟΣ				
ΑΡΧΙΤΕΚΤΟΝΙΚΗ ΜΕΛΕΤΗ GIBB, PETERMALLER & PARTNERS, O.E. ΑΡΧΙΤΕΚΤΟΝΕΣ & ΣΥΜΒΟΥΧΟΙ ΜΗΧΑΝΙΚΟΙ ΝΙΚΟΣ ΒΑΣΙΛΑΚΗΣ - ΑΡΧΙΤΕΚΤΟΝ	ΣΤΑΤΙΚΗ ΜΕΛΕΤΗ GIBB, PETERMALLER & PARTNERS, O.E. & ΖΑΧΑΡΕ - & ΜΑΡΚΟΣ, A.E.	ΜΕΛΕΤΗ ΕΓΚΑΤΑΣΤΑΣΕΩΝ GIBB, PETERMALLER & PARTNERS, O.E. & ΖΑΧΑΡΕ - & ΜΑΡΚΟΣ, A.E.		

ΑΡΧΙΤΕΚΤΟΝΙΚΗ ΜΕΛΕΤΗ		ΑΡΙΘΜΟΣ ΣΧΕΔΙΟΥ
ΘΕΜΑ: ΛΕΠΤΟΜΕΡΕΙΕΣ ΕΡΜΑΡΙΩΝ - ΤΥΠΟΣ Ε4 Α' ΟΡΟΦΟΥ	(Φύλλο 2ο)	ΛΕ.10
ΗΜΕΡΟΜΗΡΙΑ: Ιαν. '92'	ΚΑΜΑΚΑ: 1:10	ΣΧΕΜΑΤΕΣ: Α.Θ.

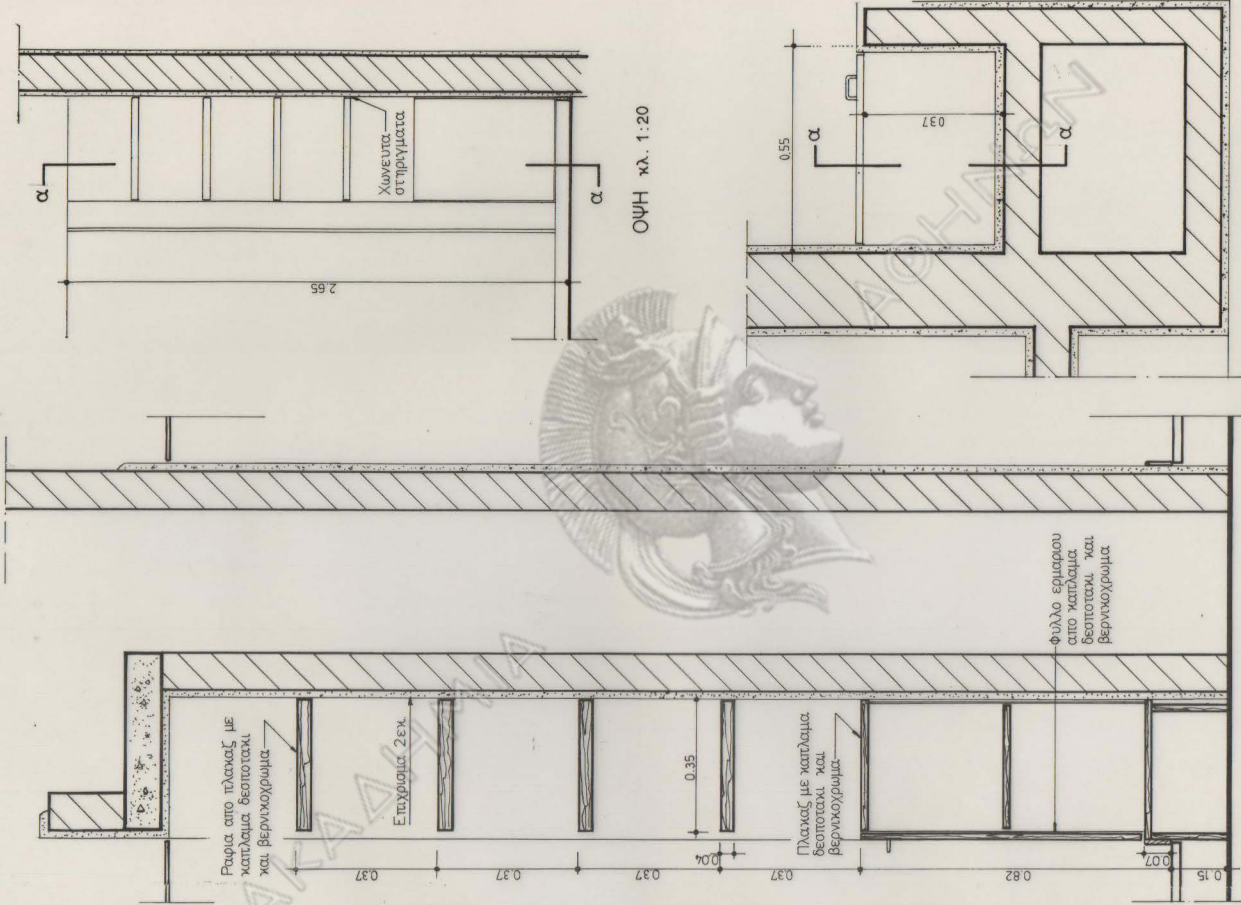

α

2.65

Χυμεινά
σπινγγιάτα

α

ΟΨΗ κλ. 1:20

0.55

0.97

Φύλλο οροφής
βελτοτάκι και
βελτοτάκι
από καπάκι
οροφής

ΚΑΤΟΨΗ κλ. 1:10

ΤΟΜΗ α-α

Ράβδος από τάλκαως με
καπάκι βελτοτάκι
και βελτοτάκι

Επιχώριση 2ε%

0.35

Πλάκα με καπάκι
βελτοτάκι και
βελτοτάκι

0.37

0.37

0.37

0.37

0.82

0.07

0.15

ΕΜΠΟΡΙΚΗ ΤΡΑΠΕΖΑ
ΝΕΟ ΜΗΧΑΝΟΓΡΑΦΙΚΟ ΚΕΝΤΡΟ
 Λ. ΜΕΣΟΓΕΙΩΝ - ΒΙΤΑΛΗ ΚΑΙ 17^{ης} ΝΟΕΜΒΡΙΟΥ - ΧΟΛΑΡΓΟΣ

ΕΜΠΟΡΙΚΗ ΤΡΑΠΕΖΑ		ΒΕΡΟΛΗ	
ΑΡΧΙΤΕΚΤΟΝ	ΥΠΟΓΡΑΦΗ	ΣΥΝΕΥΘΥΝΟΣ ΕΡΓΟΥ	ΜΕΛΕΤΗΤΗΣ
ΠΟΛ. ΜΕΛΑΝΚΕ			
ΜΗΧΑΝΟΛΟΓΟΣ			
ΑΡΧΙΤΕΚΤΟΝΙΚΗ ΜΕΛΕΤΗ GIBB, PETERMÜLLER & PARTNERS, G.E. ΑΡΧΙΤΕΚΤΟΝΕΣ & ΤΕΧΝΙΚΟΙ ΜΗΧΑΝΙΚΟΙ		ΣΤΑΤΙΚΗ ΜΕΛΕΤΗ GIBB, PETERMÜLLER & PARTNERS, G.E. A. ZANNE - & MARKE, A.E.	
ΗΡΩΣ ΒΑΣΙΛΑΚΗ - ΑΡΧΙΤΕΚΤΟΝ			

ΑΡΧΙΤΕΚΤΟΝΙΚΗ ΜΕΛΕΤΗ		ΑΡΙΘΜΟΣ ΣΧΕΔΙΟΥ ΛΕ.11	
ΦΕΜΑ: ΛΕΠΤΟΜΕΡΕΙΕΣ ΕΡΜΑΡΙΩΝ - ΤΥΠΟΣ Ε5			
Α' ΟΡΟΦΟΣ			
ΗΜΕΡΟΜΗΝΙΑ: Φεβ. '92'	ΚΑΜΑΚΑ: 1:10, 1:20	ΣΧΕΔΙΑΣΤΕΣ: Α.Θ.	

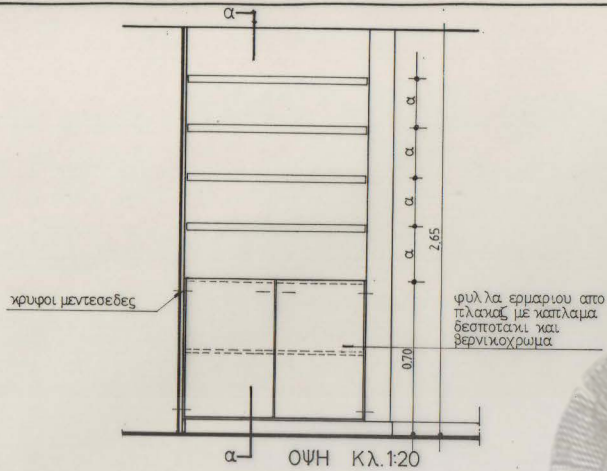

ΟΨΗ Κλ. 1:20

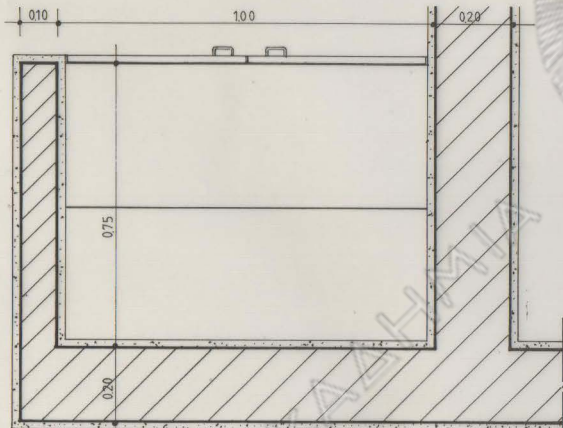

ΚΑΤΟΨΗ Κλ. 1:10

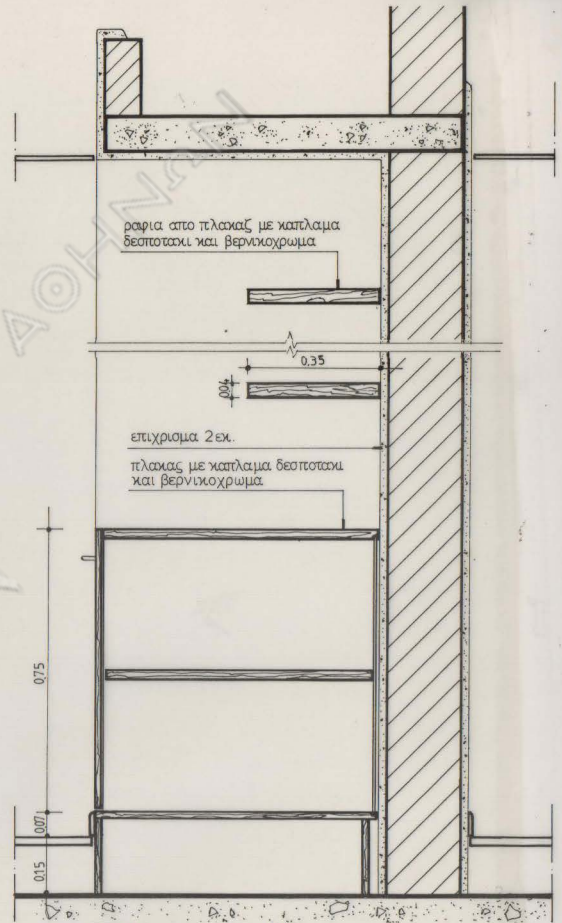

ΤΟΜΗ α α Κλ. 1:10

ΕΜΠΟΡΙΚΗ ΤΡΑΠΕΖΑ

ΝΕΟ ΜΗΧΑΝΟΓΡΑΦΙΚΟ ΚΕΝΤΡΟ
Λ. ΜΕΣΟΓΕΙΩΝ - ΒΙΤΑΛΗ ΚΑΙ 17ης ΝΟΕΜΒΡΙΟΥ - ΧΟΛΑΡΓΟΣ

ΕΜΠΟΡΙΚΗ ΤΡΑΠΕΖΑ

ΑΡΧΙΤΕΚΤΟΝ	ΥΠΟΓΡΑΦΗ	ΥΠΕΥΘΥΝΟΣ ΕΡΓΟΥ	ΣΕΛΕΝΗ
ΠΑΝ. ΜΙΧΑΗΛΙΔΗΣ			ΜΕΛΟΥΝΤΗΣ
ΜΗΧΑΝΟΛΟΓΟΣ			

ΑΡΧΙΤΕΚΤΟΝΙΚΗ ΜΕΛΕΤΗ
GIBB, PETERMULLER & PARTNERS, O.E.
ΑΡΧΙΤΕΚΤΟΝΕΣ & ΣΥΜΒΟΥΧΟΙ ΜΗΧΑΝΙΚΩΝ
ΝΙΚΟΣ ΒΑΣΙΛΑΚΗΣ - ΑΡΧΙΤΕΚΤΟΝ

ΣΤΑΤΙΚΗ ΜΕΛΕΤΗ
GIBB, PETERMULLER & PARTNERS, O.E. Α. ΖΑΜΠΕ - Δ. ΜΑΡΙΝΟΣ, Α.Ε.

ΜΕΛΕΤΗ ΕΓΚΑΤΑΣΤΑΣΕΩΝ
GIBB, PETERMULLER & PARTNERS, O.E. Α. ΖΑΜΠΕ - Δ. ΜΑΡΙΝΟΣ, Α.Ε.

ΑΡΧΙΤΕΚΤΟΝΙΚΗ ΜΕΛΕΤΗ

ΕΘΕΜΑ: ΛΕΠΤΟΜΕΡΕΙΕΣ ΕΡΜΑΡΙΩΝ - ΤΥΠΟΣ Ε6
Α΄ ΟΡΟΦΟΥΣ

ΑΡΙΘΜΟΣ ΣΧΕΔΙΟΥ

ΛΕ.12

ΗΜΕΡΟΜΗΝΙΑ: 0εβ. '92'

ΚΑΛΩΣ: 1:10, 1:20

ΣΧΕΔΙΑΣΤ:

Α.Θ.

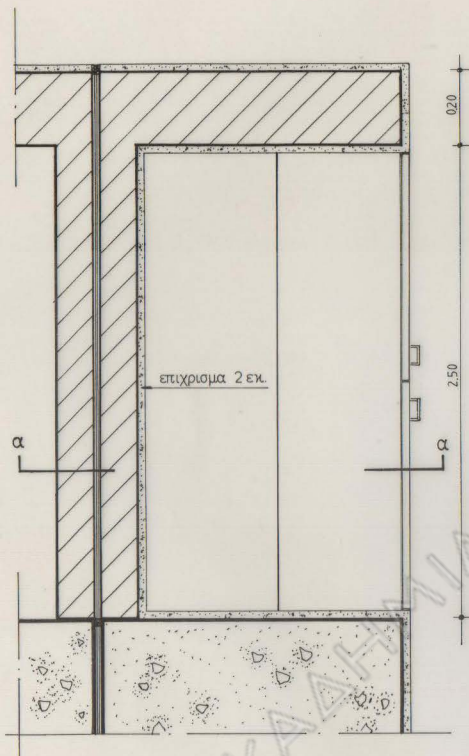

ΚΑΤΟΨΗ ΚΛ. 1:10

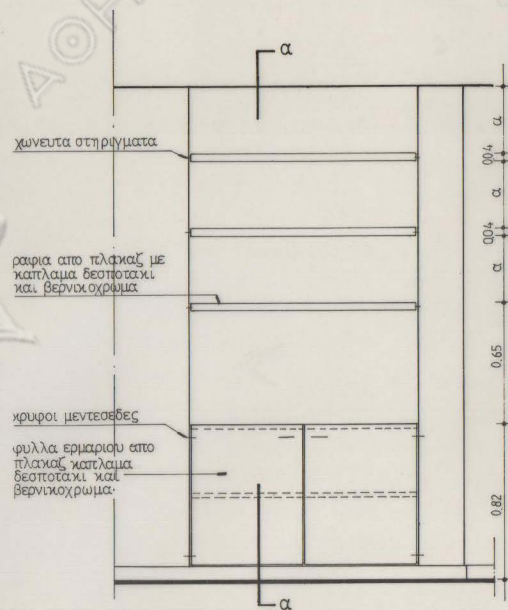
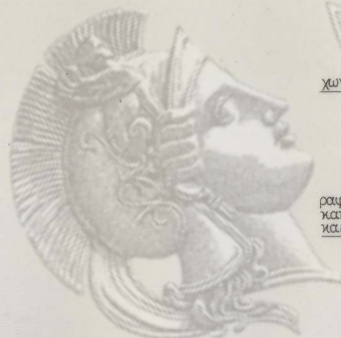

ΟΨΗ ΚΛ. 1:20

ΕΜΠΟΡΙΚΗ ΤΡΑΠΕΖΑ
ΝΕΟ ΜΗΧΑΝΟΓΡΑΦΙΚΟ ΚΕΝΤΡΟ
 Λ. ΜΕΣΟΓΕΙΩΝ - ΒΙΤΑΗ ΚΑΙ 17^{ης} ΝΟΕΜΒΡΙΟΥ - ΧΟΛΑΡΓΟΣ

ΕΜΠΟΡΙΚΗ ΤΡΑΠΕΖΑ			ΜΕΡΟΣ	
ΑΡΧΙΤΕΚΤΟΝ	ΥΠΟΛΟΓΗ	ΥΠΕΥΘΥΝΟ ΕΡΓΟΥ	ΔΙΕΥΘΥΝΤΗΣ	
ΠΟΛ. ΜΗΧΑΝΙΚΟΣ				
ΜΗΧΑΝΟΛΟΓΟΣ				
ΑΡΧΙΤΕΚΤΟΝΙΚΗ ΜΕΛΕΤΗ	ΣΤΑΤΙΚΗ ΜΕΛΕΤΗ	ΜΕΛΕΤΗ ΕΓΚΑΤΑΣΤΑΣΕΩΝ		
DIBS, PETERMALLER & PARTNERS, G.E.	DIBS, PETERMALLER & PARTNERS, G.E. Α. ΖΩΜΕ - Α. ΜΑΥΡΙΟΣ, Α.Ε.			
ΑΡΧΙΤΕΚΤΟΝΕΣ & ΣΥΜΒΟΥΛΟΙ ΜΗΧΑΝΙΚΟΙ				
ΝΙΚΟΣ ΒΑΛΑΜΑΚΗΣ - ΑΡΧΙΤΕΚΤΟΝ				

ΑΡΧΙΤΕΚΤΟΝΙΚΗ ΜΕΛΕΤΗ

ΘΕΜΑ: ΛΕΠΤΟΜΕΡΕΙΕΣ ΕΡΜΑΡΙΩΝ - ΤΥΠΟΣ Ε8
 ΙΣΟΓΕΙΟ (Φύλλο 12)

ΑΡΙΘΜΟΣ ΣΧΕΔΙΟΥ
ΛΕ.13

ΗΜΕΡΟΜΗΝΙΑ: 09.07.92' ΚΑΜΒΑΣ: 1:10, 1:20 ΣΧΕΔΙΑΣΤΗΣ: Α.Φ.

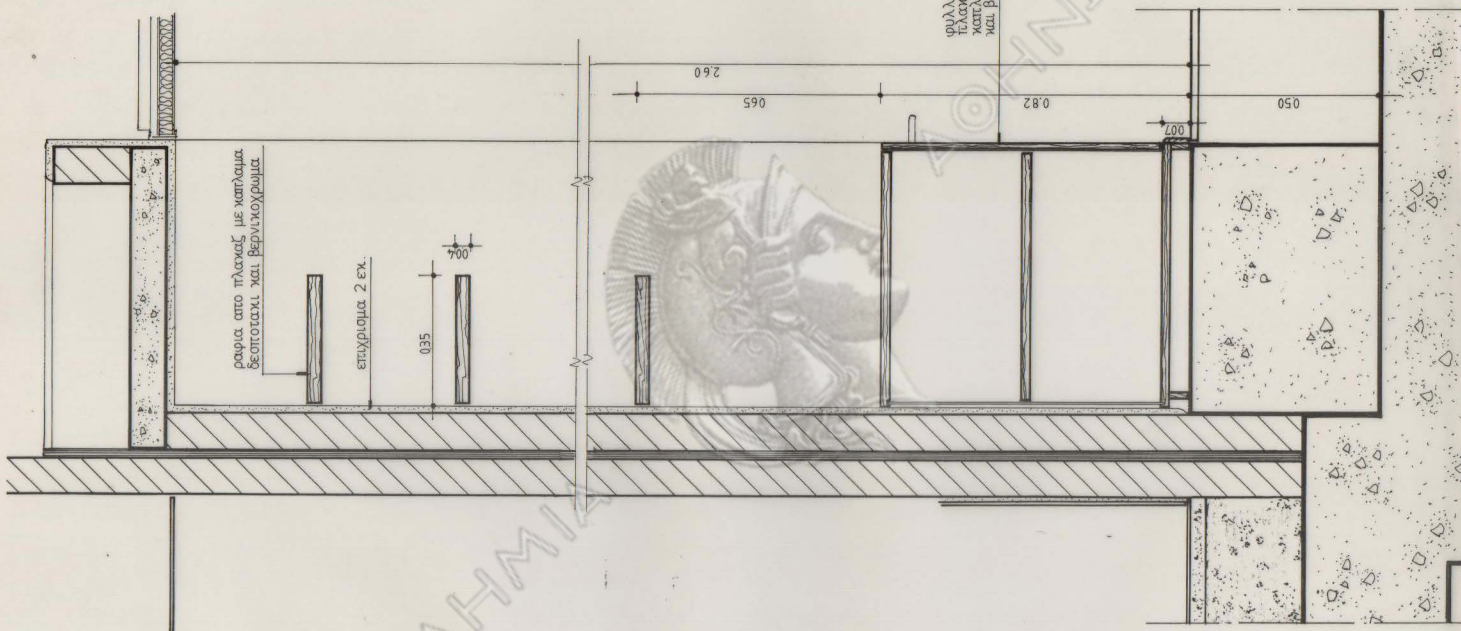

σφινδόχον στο
 πλαίσιο με
 κατάνομα
 βελτοστάσι
 και βερνικοχρώμα

ροφία στο πλαίσιο με κατάνομα
 βελτοστάσι και βερνικοχρώμα

επιχρύσιμα 2 εκ.

0.35

0.70

2.60

0.95

0.82

0.50

0.07

ΤΟΜΗ α-α ΚΛ. 1:10

ΕΜΠΟΡΙΚΗ ΤΡΑΠΕΖΑ

ΝΕΟ ΜΗΧΑΝΟΓΡΑΦΙΚΟ ΚΕΝΤΡΟ

Λ. ΜΕΣΟΓΕΙΩΝ - ΒΙΤΑΪΗ ΚΑΙ 17ης ΝΟΕΜΒΡΙΟΥ - ΧΟΛΑΡΓΟΣ

ΕΜΠΟΡΙΚΗ ΤΡΑΠΕΖΑ		ΔΙΕΥΘΥΝΣΗ	
ΑΡΧΙΤΕΚΤΟΝΗ	ΥΠΟΓΡΑΦΗ	ΥΠΕΥΘΥΝΟΣ ΕΡΓΟΥ	ΔΙΕΥΘΥΝΤΗΣ
ΓΕΩ. ΜΗΧΑΝΙΚΟΣ			
ΜΗΧΑΝΟΛΟΓΟΣ			
ΑΡΧΙΤΕΚΤΟΝΙΚΗ ΜΕΛΕΤΗ	ΣΤΑΤΙΚΗ ΜΕΛΕΤΗ	ΜΕΛΕΤΗ ΕΓΚΑΤΑΣΤΑΣΕΩΝ	
GIBB, PETERMALLER & PARTNERS, O.E.	GIBB, PETERMALLER & PARTNERS, O.E.	A. ΖΑΝΔΕ - Α. ΜΑΡΙΝΟΣ, Α.Ε.	
ΑΡΧΙΤΕΚΤΟΝΕΣ & ΨΑΥΦΟΙ ΜΗΧΑΝΙΚΟΙ			
ΗΡΩΣ ΒΑΣΙΛΑΜΑΧΕ - ΑΡΧΙΤΕΚΤΟΝ			

ΑΡΧΙΤΕΚΤΟΝΙΚΗ ΜΕΛΕΤΗ

ΘΕΜΑ: ΛΕΠΤΟΜΕΡΕΙΕΣ ΕΡΜΑΡΙΩΝ - ΤΥΠΟΣ Ε8

ΙΣΟΓΕΙΟ (Φυλλο 29)

ΑΡΙΘΜΟΣ ΣΧΕΔΙΟΥ

ΛΕ. 14

ΗΜΕΡΟΜΗΝΙΑ: 08/ΕΒ '92

ΚΑΜΑΚΑ: 1:10

ΣΧΕΔΙΑΣΤΗΣ: Α.Φ.

ΕΜΠΟΡΙΚΗ ΤΡΑΠΕΖΑ

ΝΕΟ ΜΗΧΑΝΟΓΡΑΦΙΚΟ ΚΕΝΤΡΟ

Λ. ΜΕΣΟΓΕΙΩΝ - ΒΙΤΑΛΗ ΚΑΙ 17^η ΟΚΤΩΒΡΙΟΥ - ΧΟΛΑΡΓΟΣ

ΕΜΠΟΡΙΚΗ ΤΡΑΠΕΖΑ

ΑΡΧΙΤΕΚΤΩΝ

ΕΠΙΧΡΩΣΙΑ 2 ΕΚ.

ΜΗΧΑΝΟΛΟΓΟΣ

ΑΡΧΙΤΕΚΤΟΝΙΚΗ ΜΕΛΕΤΗ

GIBB, PETERMULLER & PARTNERS, O.E.

ΑΡΧΙΤΕΚΤΟΝΕΣ & ΣΥΜΒΟΥΧΟΙ ΜΗΧΑΝΟΛΟΓΩΝ

ΝΙΚΟΣ ΒΑΖΑΝΑΚΗΣ - ΑΡΧΙΤΕΚΤΩΝ

ΣΤΑΤΙΚΗ ΜΕΛΕΤΗ

GIBB, PETERMULLER & PARTNERS, O.E. Α. ΖΑΜΠΕΡ - Δ. ΜΑΡΚΟΣ, Α.Ε.

ΜΕΛΕΤΗ ΕΓΚΑΤΑΣΤΑΣΕΩΝ

GIBB, PETERMULLER & PARTNERS, O.E. Α. ΖΑΜΠΕΡ - Δ. ΜΑΡΚΟΣ, Α.Ε.

ΑΡΧΙΤΕΚΤΟΝΙΚΗ ΜΕΛΕΤΗ

ΘΕΜΑ: ΛΕΠΤΟΜΕΡΕΙΕΣ ΕΡΜΑΡΙΩΝ - ΤΥΠΟΣ Ε9

ΙΣΟΓΕΙΟ

ΗΜΕΡΟΜΗΝΙΑ: ΦΕΒ. 92

ΚΑΜΑΚΑ: 1:10, 1:20

ΣΧΕΔΙΑΣ: Α.Φ.

ΑΡΙΘΜΟΣ ΣΧΕΔΙΟΥ

ΛΕ. 15

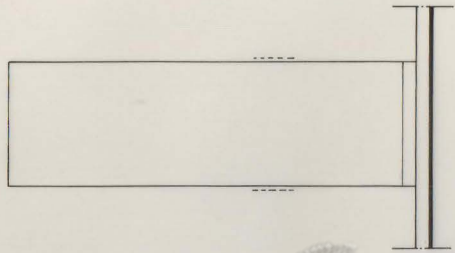
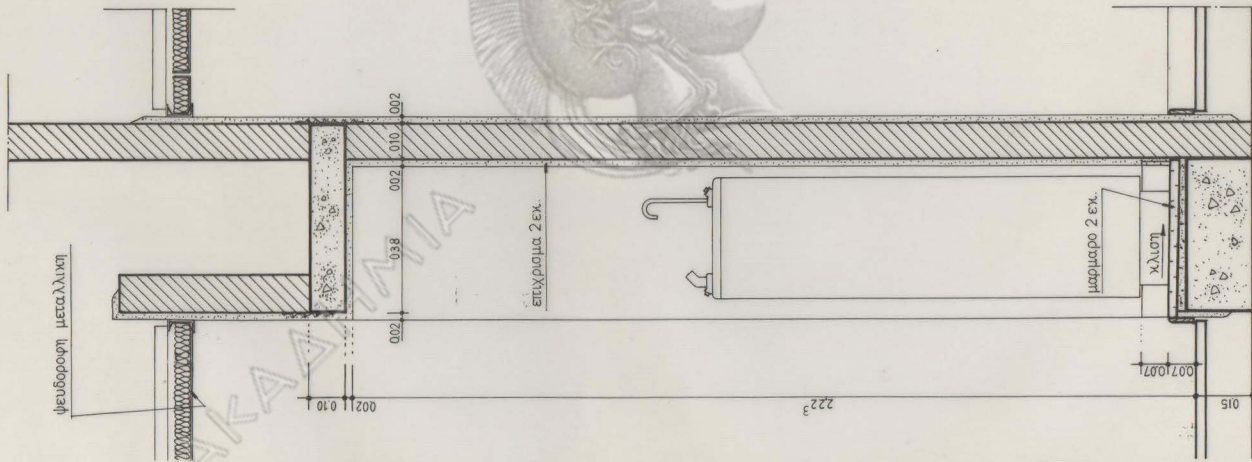

ΩΨΗ ΚΛ. 1:20

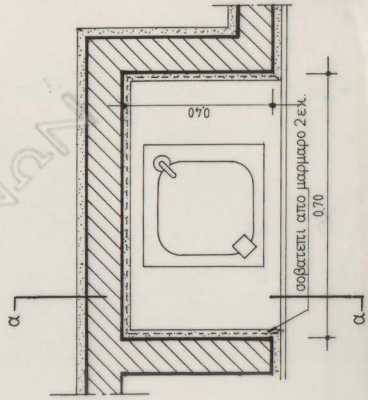

σφραγιστεί στο μαρμαρο 2 εκ.

ΚΑΤΩΨΗ ΚΛ. 1:10

ΤΟΜΗ α-α ΚΛ. 1:10

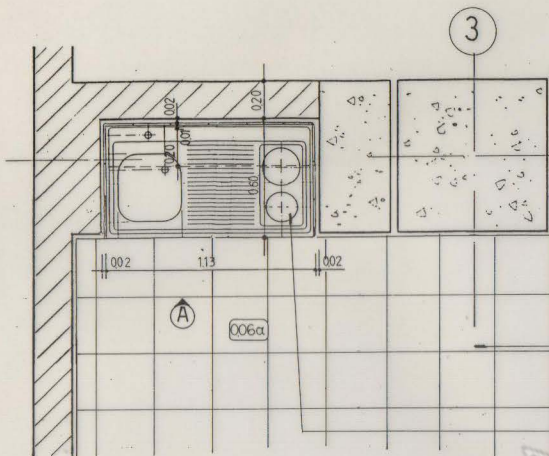

ΚΑΤΩΨΗ Κλ. 1:20

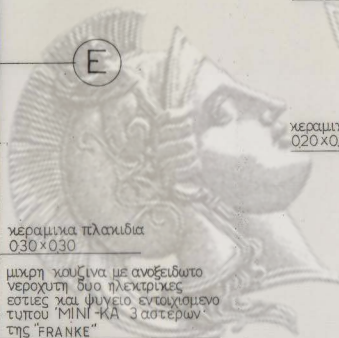

κεραμικά πλακίδια
030x030

μικρή κουζίνα με ανοξείδωτο
νεροχύτη δύο ηλεκτρικές
εστίες και ψυγείο ενταγμένου
τύπου "MINI-KA 3 αστέρων"
της "FRANKE"

ραφία στο πλαίσιο με
επεκδυση "FORMICA"

κεραμικά πλακίδια
020x010

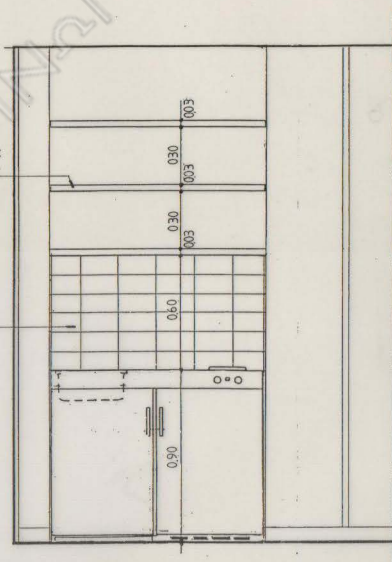

ΩΨΗ Α Κλ. 1:20

ΕΜΠΟΡΙΚΗ ΤΡΑΠΕΖΑ

ΝΕΟ ΜΗΧΑΝΟΓΡΑΦΙΚΟ ΚΕΝΤΡΟ

Λ. ΜΕΣΟΓΕΙΩΝ - ΒΙΤΑΛΗ ΚΑΙ 17^{ης} ΝΟΕΜΒΡΙΟΥ - ΧΟΛΑΡΓΟΣ

ΕΜΠΟΡΙΚΗ ΤΡΑΠΕΖΑ

ΑΡΧΙΤΕΚΤΟΝ	ΥΠΟΥΡΓΕΙΟ	ΥΠΕΥΘΥΝΟΣ ΕΡΓΟΥ	ΔΕΥΤΕΡΩΤΗΣ
ΤΟΛ. ΜΕΣΟΓΕΙΩΣ			
ΜΕΣΟΓΕΙΩΣ			

ΑΡΧΙΤΕΚΤΟΝΙΚΗ ΜΕΛΕΤΗ
GIBB, PETERMÜLLER & PARTNERS, G.E.
ΑΡΧΙΤΕΚΤΟΝΕΣ & ΣΥΜΒΟΥΧΟΙ ΜΕΛΑΝΙΚΟΙ
ΝΙΚΟΣ ΒΑΣΙΛΑΚΗΣ - ΑΡΧΙΤΕΚΤΟΝ

ΣΤΑΤΙΚΗ ΜΕΛΕΤΗ

GIBB, PETERMÜLLER & PARTNERS, G.E. Α. ΖΑΜΠΙΣ - Α. ΜΑΡΙΝΟΣ, Α.Ε.

ΜΕΛΕΤΗ ΕΓΚΑΤΑΣΤΑΣΕΩΝ

GIBB, PETERMÜLLER & PARTNERS, G.E. Α. ΖΑΜΠΙΣ - Α. ΜΑΡΙΝΟΣ, Α.Ε.

ΑΡΧΙΤΕΚΤΟΝΙΚΗ ΜΕΛΕΤΗ

ΘΕΜΑ: ΛΕΠΤΟΜΕΡΕΙΕΣ ΕΡΜΑΡΙΩΝ - ΚΟΥΖΙΝΑ
1ΣΟΓΕΙΟ ΣΤΟΝ ΧΩΡΟ 006α

ΑΡΙΘΜΟΣ ΣΧΕΔΙΟΥ

ΛΕ.16

ΗΜΕΡΟΜΗΝΙΑ: Ιαν. '92'

ΚΑΜΑΚΑ: 1:20

ΣΧΕΔΙΑΣΤΗΣ

Α.Θ.

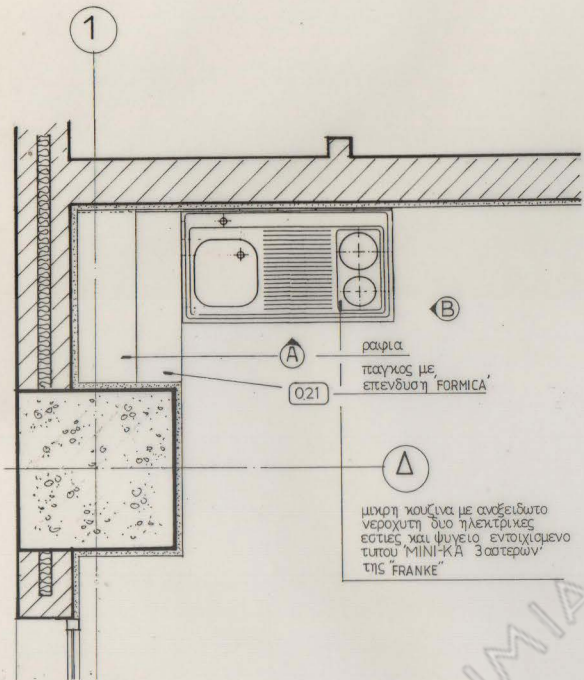

ΚΑΤΩΨΗ ΚΛ.1:20

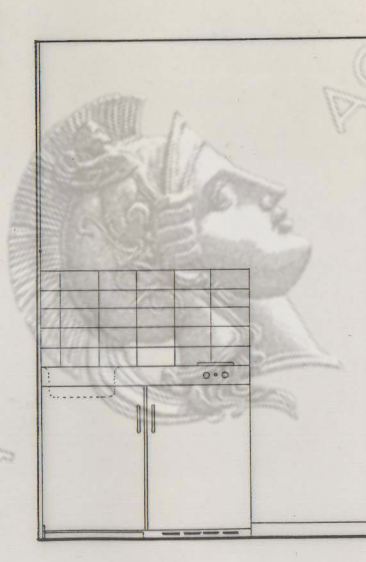

ΟΨΗ Α ΚΛ.1:20

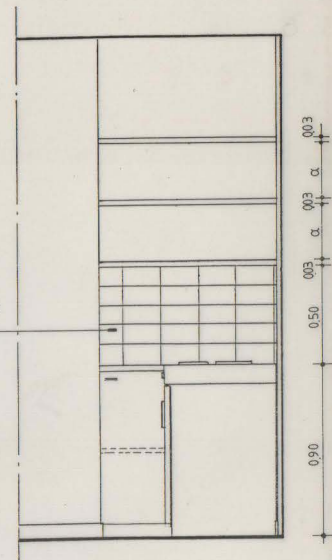

ΟΨΗ Β ΚΛ.1:20

κεραμικά πλακίδια
20x10 εκ.

ΕΜΠΟΡΙΚΗ ΤΡΑΠΕΖΑ

ΝΕΟ ΜΗΧΑΝΟΓΡΑΦΙΚΟ ΚΕΝΤΡΟ

Λ. ΜΕΣΟΓΕΙΩΝ - ΒΙΛΛΗ ΚΑΙ 17^{ης} ΝΟΕΜΒΡΙΟΥ - ΧΟΛΑΡΓΟΣ

ΕΜΠΟΡΙΚΗ ΤΡΑΠΕΖΑ

ΥΠΟΓΡΑΦΗ ΥΠΕΥΘΥΝΟΥ ΕΡΓΟΥ

ΑΡΧΙΤΕΚΤΟΝ

ΠΟΛ. ΜΗΧΑΝΙΚΟΣ

ΜΗΧΑΝΟΛΟΓΟΣ

ΑΡΧΙΤΕΚΤΟΝΙΚΗ ΜΕΛΕΤΗ

GIBB, PETERMULLER & PARTNERS, O.E.

ΑΡΧΙΤΕΚΤΟΝΕΣ & ΣΥΜΒΟΥΧΟΙ ΜΗΧΑΝΙΚΗΣ

ΝΙΚΟΣ ΒΑΛΑΜΑΚΗΣ - ΑΡΧΙΤΕΚΤΩΝ

ΣΤΑΤΙΚΗ ΜΕΛΕΤΗ

GIBB, PETERMULLER & PARTNERS, O.E. Α. ΖΑΜΠΕ - Δ. ΜΑΡΙΝΟΣ, Α.Ε.

ΜΕΛΕΤΗ ΕΓΚΑΤΑΣΤΑΣΕΩΝ

GIBB, PETERMULLER & PARTNERS, O.E. Α. ΖΑΜΠΕ - Δ. ΜΑΡΙΝΟΣ, Α.Ε.

ΑΡΧΙΤΕΚΤΟΝΙΚΗ ΜΕΛΕΤΗ

ΘΕΜΑ: ΛΕΠΤΟΜΕΡΕΙΕΣ ΕΡΜΑΡΙΩΝ - ΚΟΥΖΙΝΑ
ΙΣΟΓΕΙΟ ΣΤΟΝ ΧΩΡΟ 021

ΗΜΕΡΟΜΗΝΙΑ: Φεβ '92'

ΚΑΜΑΚΑ: 1:20

ΣΧΕΜΑΤΑ: Α.Θ.

ΑΡΙΘΜΟΣ ΣΧΕΔΙΟΥ

ΛΕ.17

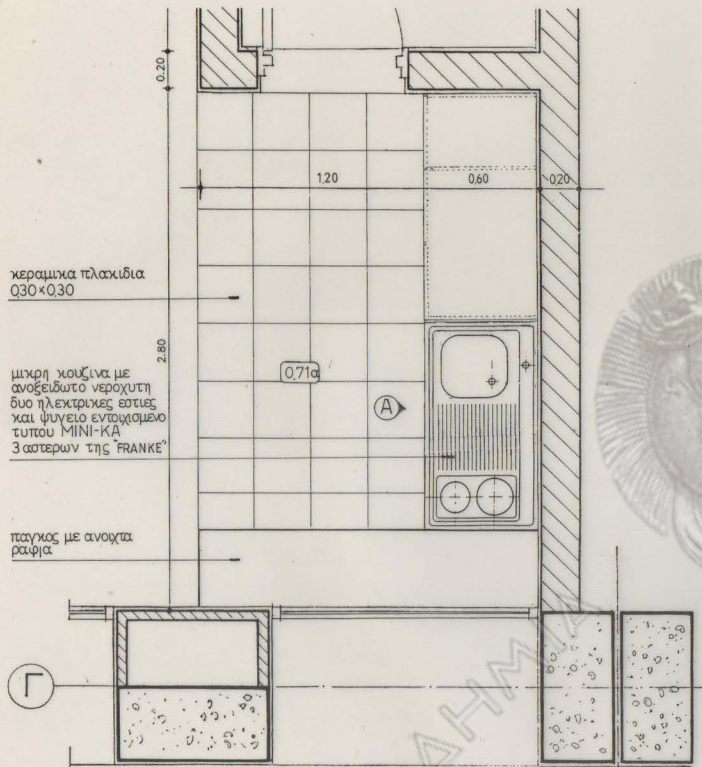

κεραμικά πλακίδια
030x030

μικρή κουζίνα με
ανοξείδωτο νεροχύτη
δυο ηλεκτρικές εστίες
και ψυγείο εντοιχισμένο
τύπου ΜΙΝΙ-ΚΑ
3 αστέρων της FRANKF

παγκός με ανοιχτά
ραφία

ΚΑΤΟΨΗ Κλ. 1:20

6

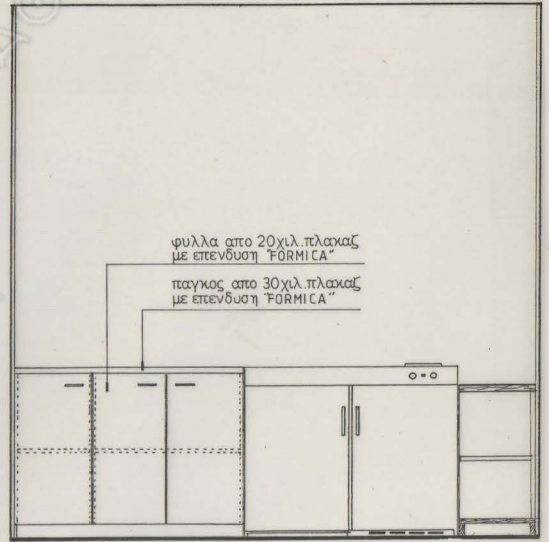

ΟΨΗ Α Κλ. 1:20

ΕΜΠΟΡΙΚΗ ΤΡΑΠΕΖΑ

ΝΕΟ ΜΗΧΑΝΟΓΡΑΦΙΚΟ ΚΕΝΤΡΟ
Λ. ΜΕΣΟΓΕΙΩΝ - ΒΙΛΛΗ ΚΑΙ 17ης ΝΟΕΜΒΡΙΟΥ - ΧΟΛΜΟΣ

ΕΜΠΟΡΙΚΗ ΤΡΑΠΕΖΑ		ΜΕΡΟΣ	
ΑΡΧΙΤΕΚΤΟΝ	ΥΠΟΓΡΑΦΗ	ΥΠΕΥΘΥΝΟΣ ΕΡΓΟΥ	ΔΕΥΘΥΝΤΗΣ
Γ.Α. ΜΕΣΟΓΕΙΩΝ			
ΜΕΣΟΓΕΙΩΝ			
ΑΡΧΙΤΕΚΤΟΝΙΚΗ ΜΕΛΕΤΗ	ΣΤΑΤΙΚΗ ΜΕΛΕΤΗ	ΜΕΛΕΤΗ ΕΓΚΑΤΑΣΤΑΣΕΩΝ	
GIBB, PETERMULLER & PARTNERS, G.E.	GIBB, PETERMULLER & PARTNERS, G.E. A. ZAKARIS - A. MARINOS, A.E.		
ΑΡΧΙΤΕΚΤΟΝΕΣ & ΣΥΜΒΟΥΧΟΙ ΜΗΧΑΝΙΚΗΣ			
ΝΙΚΟΣ ΒΑΣΙΛΑΚΗΣ - ΑΡΧΙΤΕΚΤΟΝ			

ΑΡΧΙΤΕΚΤΟΝΙΚΗ ΜΕΛΕΤΗ

ΘΕΜΑ: ΛΕΠΤΟΜΕΡΕΙΕΣ ΕΡΜΑΡΙΩΝ - ΚΟΥΖΙΝΑ
ΙΣΟΓΕΙΟ ΣΤΟΝ ΧΩΡΟ 071α

ΑΡΧΙΤΕΚΤΟΝΙΚΟΣ ΣΧΕΔΙΟΣ
ΛΕ. 18

ΗΜΕΡΟΜΗΝΙΑ: Ιαν. '92 ΚΑΛΩΣΙΑ: 1:20 ΣΧΕΔΙΑΣΤΗΣ: Α.Φ.

παγκός από 40χιλ.
πλακάς με επένδυση
FORMICA

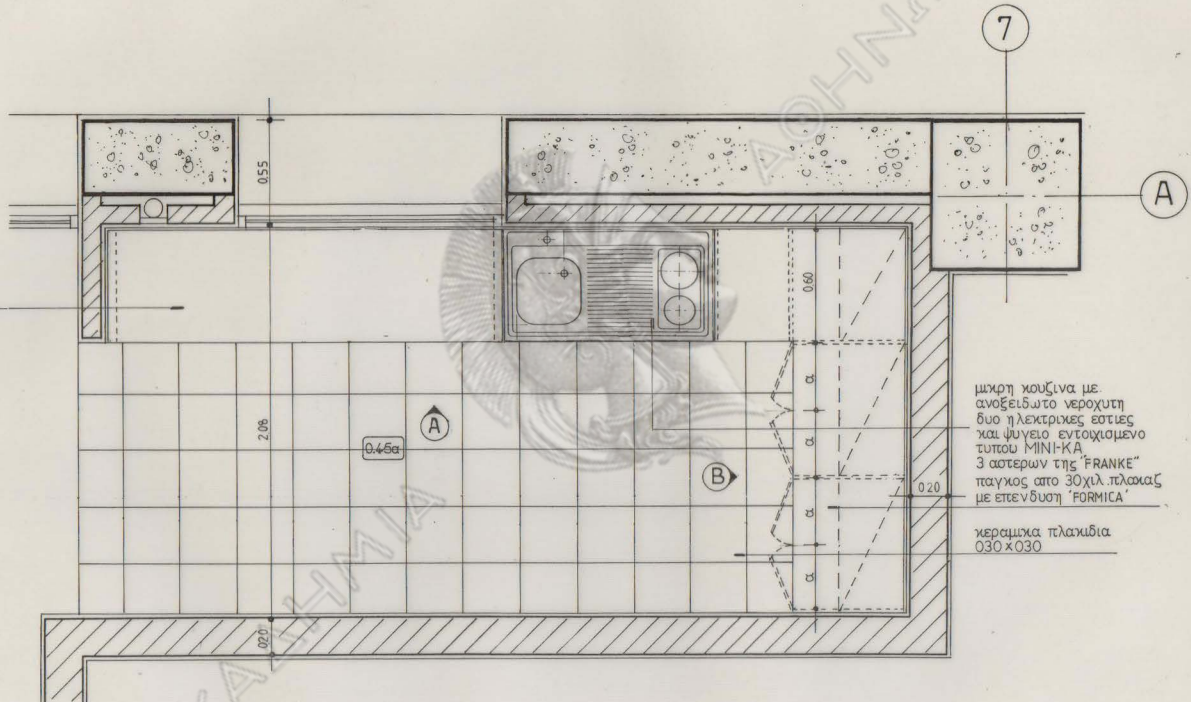

μικρή κουζίνα με
ανοξείδωτο νεροχύτη
δύο ηλεκτρικές εστίες
και ψυγείο εντοιχισμένο
τύπου MINI-KA
3 αστερών της FRANKO
παγκός από 30χιλ. πλακάς
με επένδυση FORMICA

κεραμικά πλακίδια
030 x 030

ΚΑΤΩΨΗ ΚΛ. 1:20

ΕΜΠΟΡΙΚΗ ΤΡΑΠΕΖΑ

ΝΕΟ ΜΗΧΑΝΟΓΡΑΦΙΚΟ ΚΕΝΤΡΟ
Λ. ΜΕΣΟΓΕΙΩΝ - ΒΙΤΑΗ ΚΑΙ 17ης ΝΟΕΜΒΡΙΟΥ - ΧΟΛΑΡΓΟΣ

ΕΜΠΟΡΙΚΗ ΤΡΑΠΕΖΑ		ΓΕΩΡΓΙΩΝ	
ΑΡΧΙΤΕΚΤΟΝ	ΥΠΟΓΡΑΦΗ	ΥΠΕΥΘΥΝΟΣ ΕΡΓΟΥ	ΔΕΥΤΕΡΩΤΗΣ
ΤΟΠ. ΜΗΧΑΝΙΚΟΣ			
ΜΗΧΑΝΟΛΟΓΟΣ			
ΑΡΧΙΤΕΚΤΟΝΙΚΗ ΜΕΛΕΤΗ GIBB, PETERMULLER & PARTNERS, O.E.	ΣΤΑΤΙΚΗ ΜΕΛΕΤΗ GIBB, PETERMULLER & PARTNERS, O.E.	ΜΕΛΕΤΗ ΕΓΚΑΤΑΣΤΑΣΕΩΝ GIBB, PETERMULLER & PARTNERS, O.E.	Α. ΖΑΝΚΕ - Δ. ΜΑΡΙΝΟΣ, Α.Ε.
ΑΡΧΙΤΕΚΤΟΝΕΣ & ΣΥΜΒΟΥΧΟΙ ΜΗΧΑΝΙΚΟΙ	ΗΘΙΚΟΣ ΒΑΣΙΛΑΚΑΚΗΣ - ΑΡΧΙΤΕΚΤΟΝ		

ΑΡΧΙΤΕΚΤΟΝΙΚΗ ΜΕΛΕΤΗ

ΘΕΜΑ: ΛΕΠΤΟΜΕΡΕΙΕΣ ΕΡΜΑΡΕΙΩΝ - ΚΟΥΖΙΝΑ
ΙΣΟΓΕΙΟ ΣΤΟΝ ΧΩΡΟ 0,45α (Φυλλο 12)

ΑΡΙΘΜΟΣ ΣΧΕΔΙΟΥ
ΛΕ.19

ΗΜΕΡΟΜΗΝΙΑ 14.11.92 ΚΥΜΑΚΑΣ 1:20 ΣΧΕΔΙΑΣΤΗΣ Α.Θ.

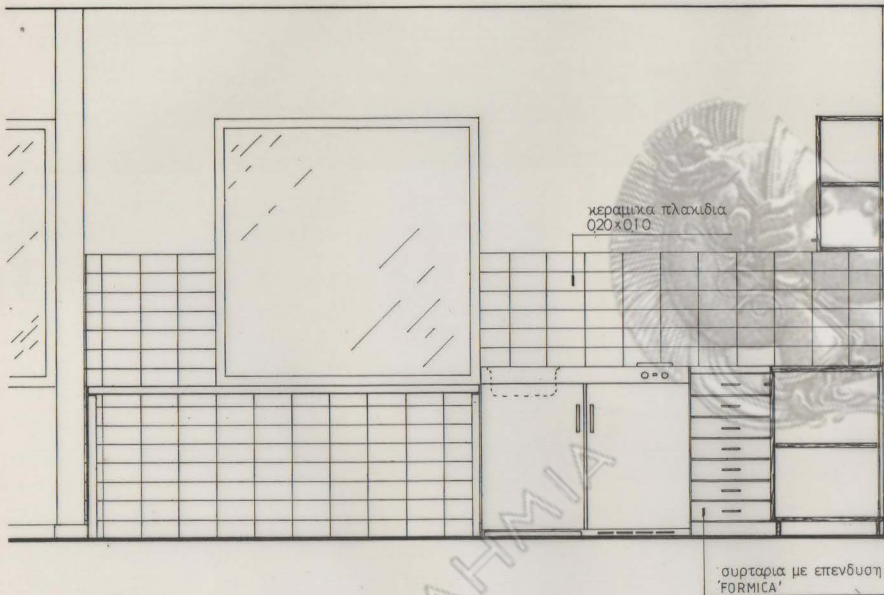

ΟΨΗ Α Κλ.1:20

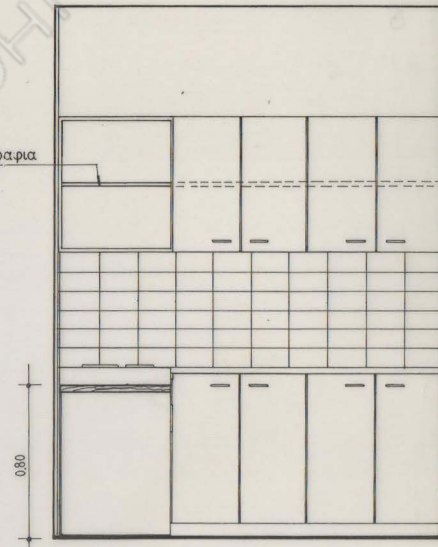

ΟΨΗ Β Κλ.1:20

ΕΜΠΟΡΙΚΗ ΤΡΑΠΕΖΑ
 ΝΕΟ ΜΗΧΑΝΟΓΡΑΦΙΚΟ ΚΕΝΤΡΟ
 Λ. ΜΕΣΟΓΕΙΩΝ - ΒΙΤΑΛΗ ΚΑΙ 17^{ης} ΝΟΕΜΒΡΙΟΥ - ΧΟΛΑΡΓΟΣ

ΕΜΠΟΡΙΚΗ ΤΡΑΠΕΖΑ		ΣΤΡΟΦΗ	
ΑΡΧΙΤΕΚΤΟΝ	ΥΠΕΥΘΥΝΟΣ ΕΡΓΟΥ	Ε. Ζ. Α.	ΜΕΛΕΤΗΤΕΣ
Π.Α. ΜΩΣΑΦΙΝΟΣ			
ΜΩΣΑΦΙΝΟΣ			
ΑΡΧΙΤΕΚΤΟΝΙΚΗ ΜΕΛΕΤΗ		ΜΕΛΕΤΗ ΕΓΚΑΤΑΣΤΑΣΕΩΝ	
OBS, PETERMALLER & PARTNERS, O.E.		OBS, PETERMALLER & PARTNERS, O.E. Α. ΖΑΜΠΕ - Δ. ΜΑΡΙΝΟΣ, Α.Ε.	
ΑΡΧΙΤΕΚΤΟΝΕΣ & ΣΥΜΒΟΥΧΟΙ ΜΗΧΑΝΙΚΟΙ		ΝΙΚΟΣ ΒΑΣΙΛΑΚΗΣ - ΑΡΧΙΤΕΚΤΟΝ	

ΑΡΧΙΤΕΚΤΟΝΙΚΗ ΜΕΛΕΤΗ

ΘΕΜΑ: ΛΕΠΤΟΜΕΡΕΙΕΣ ΕΡΜΑΡΙΩΝ - ΚΟΥΖΙΝΑ
 1ΣΟΓΕΙΟ ΣΤΟΝ ΧΩΡΟ 045α (Φυλλο 2^{ος})

ΑΡΧΙΤΕΚΤΟΝΙΚΗ ΣΧΕΔΙΑΣΗ
 ΛΕ.20

ΗΜΕΡΟΜΗΝΙΑ: Ιαν. 92

ΚΑΛΩΣ: 1:20

ΣΧΕΔΙΑΣΤΗΣ: Α.Φ.

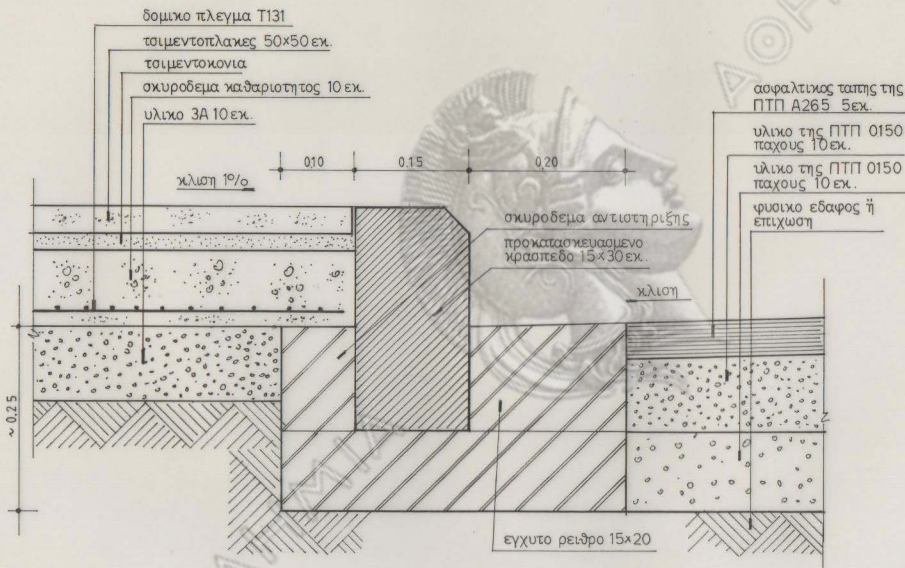

.1.

ΕΜΠΟΡΙΚΗ ΤΡΑΠΕΖΑ

ΝΕΟ ΜΗΧΑΝΟΓΡΑΦΙΚΟ ΚΕΝΤΡΟ
 Α. ΜΕΣΟΓΕΙΩΝ - ΒΙΤΑΗ ΚΑΙ 17^{ης} ΝΟΕΜΒΡΙΟΥ - ΧΟΛΑΡΓΟΣ

ΕΜΠΟΡΙΚΗ ΤΡΑΠΕΖΑ		ΣΥΜΠΛΗΡΩΣΗ
ΑΡΧΙΤΕΚΤΟΝ	ΥΠΟΓΡΑΦΗ	ΥΠΕΥΘΥΝΟΣ ΕΡΓΟΥ
ΠΟΛ. ΜΗΧΑΝΙΚΟΣ		ΔΙΕΥΘΥΝΤΗΣ
ΜΗΧΑΝΟΛΟΓΟΣ		
ΑΡΧΙΤΕΚΤΟΝΙΚΗ ΜΕΛΕΤΗ	ΣΤΑΤΙΚΗ ΜΕΛΕΤΗ	ΜΕΛΕΤΗ ΕΓΚΑΤΑΣΤΑΣΕΩΝ
GIBB, PETERMÜLLER & PARTNERS, O.E.	GIBB, PETERMÜLLER & PARTNERS, O.E.	A. ΖΑΜΠΙΣ - Α. ΜΑΡΚΟΣ, Α.Ε.
ΑΡΧΙΤΕΚΤΟΝΕΣ & ΕΥΒΕΒΟΥΣ ΜΗΧΑΝΙΚΟΙ		
ΗΡΩΣ ΒΑΖΑΡΑΚΗΣ - ΑΡΧΙΤΕΚΤΟΝ		

ΑΡΧΙΤΕΚΤΟΝΙΚΗ ΜΕΛΕΤΗ

ΘΕΜΑ: ΛΕΠΤΟΜΕΡΕΙΕΣ ΠΕΡΙΒΑΛΛΟΝΤΟΣ ΧΩΡΟΥ
 ΟΔΟΣΤΡΩΜΑ ΚΑΙ ΠΕΖΟΔΡΟΜΙΑ

ΑΡΙΘΜΟΣ ΣΧΕΔΙΟΥ
ΛΑ. 01

ΗΜΕΡΟΜΗΝΙΑ: Μάρτιος '92' ΚΩΣΚΙΑΣ: 1:5 ΣΧΕΔΙΑΣΤΗΣ: Δ.Δ.

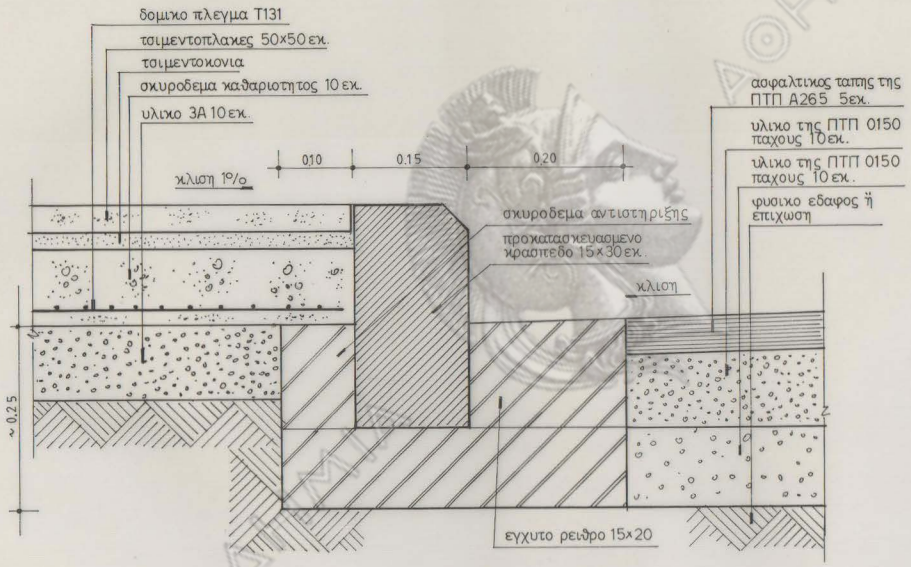

.1.

ΕΜΠΟΡΙΚΗ ΤΡΑΠΕΖΑ
 ΝΕΟ ΜΗΧΑΝΟΓΡΑΦΙΚΟ ΚΕΝΤΡΟ
 Λ. ΜΕΣΟΓΕΙΩΝ - ΒΙΤΑΛΗ ΚΑΙ 17ης ΝΟΕΜΒΡΙΟΥ - ΧΟΛΑΡΓΟΣ

ΕΜΠΟΡΙΚΗ ΤΡΑΠΕΖΑ		ΔΕΥΤΕΡΙΑ	
ΑΡΧΙΤΕΚΤΟΝ	ΥΠΟΥΡΓΕΙΟ	ΥΠΕΥΘΥΝΟΣ ΕΡΓΟΥ	ΔΕΥΤΕΡΙΑ
ΠΟΛ. ΜΟΥΣΙΚΗΣ			
ΜΟΥΣΙΚΟΛΟΓΟΣ			
ΑΡΧΙΤΕΚΤΟΝΙΚΗ ΜΕΛΕΤΗ	ΣΤΑΤΙΚΗ ΜΕΛΕΤΗ	ΜΕΛΕΤΗ ΕΓΚΑΤΑΣΤΑΣΕΩΝ	
GIBA, PETERMULLER & PARTNERS, Ο.Ε.	GIBA, PETERMULLER & PARTNERS, Ο.Ε. Α. ΖΑΝΝΗ - Α. ΜΑΡΙΝΟΣ, Α.Ε.		
ΑΡΧΙΤΕΚΤΟΝΟΣ & ΣΥΜΒΟΥΧΟΣ ΜΟΥΣΙΚΗΣ			
ΝΙΚΟΣ ΜΑΥΣΑΝΑΚΗΣ - ΑΡΧΙΤΕΚΤΟΝ			

ΑΡΧΙΤΕΚΤΟΝΙΚΗ ΜΕΛΕΤΗ		ΑΡΧΙΤΕΚΤΟΝΙΚΟ ΣΧΕΔΙΟ	
ΘΕΜΑ: ΔΕΠΤΟΜΕΡΕΙΕΣ ΠΕΡΙΒΑΛΛΟΝΤΟΣ ΧΩΡΟΥ	ΟΔΟΣΤΡΩΜΑ ΚΑΙ ΠΕΖΟΔΡΟΜΙΑ	Λ.Α. 01	
ΗΜΕΡΟΜΗΡΙΑ: Μάρτιος '92'	ΚΑΙΜΑΚΑ: 1:5	ΣΧΕΜΑΤΕ: Δ.Δ.	

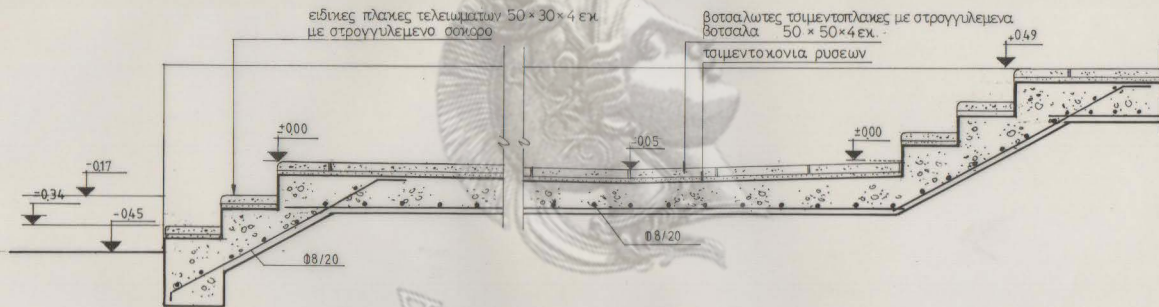

ΤΟΜΗ α-α

ΕΜΠΟΡΙΚΗ ΤΡΑΠΕΖΑ

ΝΕΟ ΜΗΧΑΝΟΓΡΑΦΙΚΟ ΚΕΝΤΡΟ

Λ. ΜΕΣΟΓΕΙΩΝ - ΒΙΤΑΛΗ ΚΑΙ 17^ηΣ ΝΟΕΜΒΡΙΟΥ - ΧΟΛΑΡΓΟΣ

ΕΜΠΟΡΙΚΗ ΤΡΑΠΕΖΑ		ΘΕΣΗ:	
ΑΡΧΙΤΕΚΤΩΝ	ΥΠΟΨΗΦΙΟΣ	ΔΕΥΤΕΡΩΤΗΣ	
ΠΙΣΤ. ΜΗΧΑΝΙΚΟΣ			
ΜΗΧΑΝΟΛΟΓΟΣ			
ΑΡΧΙΤΕΚΤΟΝΙΚΗ ΜΕΛΕΤΗ	ΣΤΑΤΙΚΗ ΜΕΛΕΤΗ	ΜΕΛΕΤΗ ΕΓΚΑΤΑΣΤΑΣΕΩΝ	
GIBB, PETERMULLER & PARTNERS, O.E.	GIBB, PETERMULLER & PARTNERS, O.E. Α. ΖΑΜΠΕ - Δ. ΜΑΡΚΟΣ, Α.Ε.		
ΑΡΧΙΤΕΚΤΟΝΕΣ & ΣΥΜΒΟΥΧΟΙ ΜΗΧΑΝΙΚΟΙ			
ΝΙΚΟΣ ΒΑΣΙΛΑΚΗΣ - ΑΡΧΙΤΕΚΤΩΝ			

ΑΡΧΙΤΕΚΤΟΝΙΚΗ ΜΕΛΕΤΗ

ΘΕΜΑ: ΛΕΠΤΟΜΕΡΕΙΕΣ ΠΕΡΙΒΑΛΛΟΝΤΟΣ ΧΩΡΟΥ

ΤΟΜΗ α-α ΠΕΡΙΟΧΗ ΒΟΗΘΗΤΙΚΗΣ ΕΙΣΣΔΟΥ (Παλλο 19)

ΑΡΙΘΜΟΣ ΣΧΕΔΙΟΥ

ΛΑ.02

ΗΜΕΡΟΜΗΝΙΑ: Μάρτιος '92'

ΚΑΛΩΣ: 1:20

ΣΧΕΔΙΑΣΤΕ:

Δ. Δ.

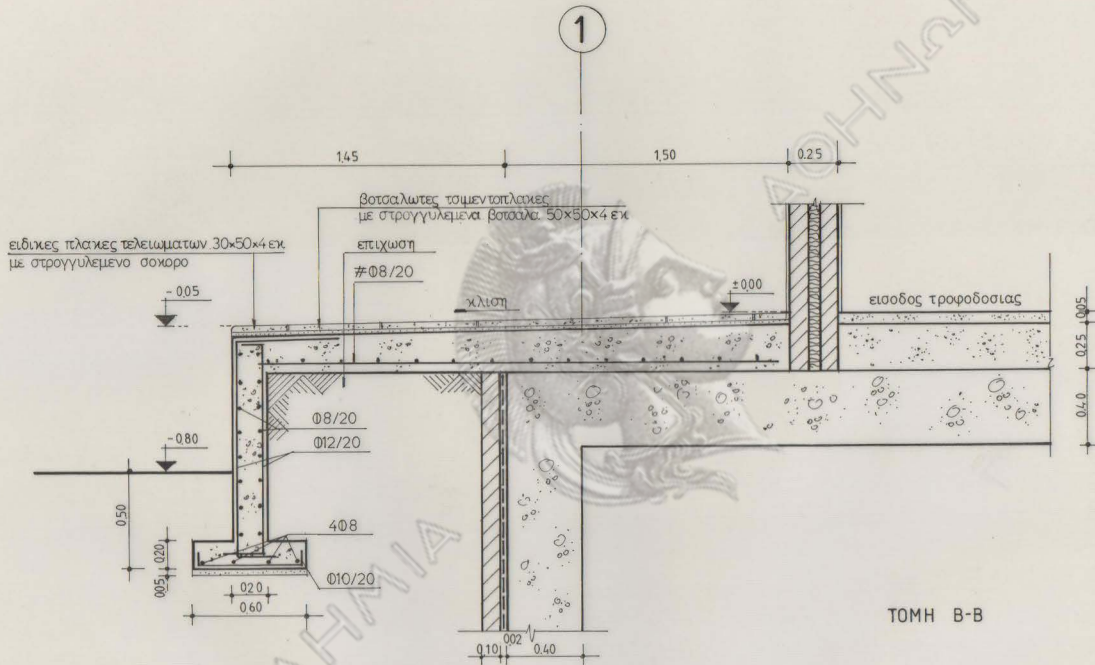

ΤΟΜΗ Β-Β

1.

ΕΜΠΟΡΙΚΗ ΤΡΑΠΕΖΑ

ΝΕΟ ΜΗΧΑΝΟΓΡΑΦΙΚΟ ΚΕΝΤΡΟ

Λ. ΜΕΣΟΓΕΙΩΝ - ΒΙΤΑΛΗ ΚΑΙ 17ης ΝΟΕΜΒΡΙΟΥ - ΧΟΛΑΡΓΟΣ

ΕΜΠΟΡΙΚΗ ΤΡΑΠΕΖΑ

ΑΡΧΙΤΕΚΤΟΝ	ΥΠΟΥΡΧΗ	ΥΠΕΥΘΥΝΟ ΕΡΓΟΥ
Π.Δ. ΜΕΣΟΓΕΙΩΝ		
ΜΗΧΑΝΟΛΟΓΟΣ		

ΑΡΧΙΤΕΚΤΟΝΙΚΗ ΜΕΛΕΤΗ
 OIBB, PETERMULLER & PARTNERS, G.E.
 ΑΡΧΙΤΕΚΤΟΝΕΣ & ΣΥΜΒΟΥΧΟΙ ΜΗΧΑΝΙΚΟΙ
 ΝΙΚΟΣ ΒΑΣΙΛΑΚΗΣ - ΑΡΧΙΤΕΚΤΩΝ

ΣΤΑΤΙΚΗ ΜΕΛΕΤΗ
 OIBB, PETERMULLER & PARTNERS, G.E. Α. ΖΑΝΗΣ - Δ. ΜΑΡΙΝΟΣ, Α.Ε.

ΜΕΡΟΣ

ΔΙΕΥΘΥΝΤΗΣ

ΜΕΛΕΤΗ ΕΚΑΤΑΣΤΑΣΕΩΝ
 OIBB, PETERMULLER & PARTNERS, G.E. Α. ΖΑΝΗΣ - Δ. ΜΑΡΙΝΟΣ, Α.Ε.

ΑΡΧΙΤΕΚΤΟΝΙΚΗ ΜΕΛΕΤΗ

ΘΕΜΑ: ΛΕΠΤΟΜΕΡΕΙΕΣ ΠΕΡΙΒΑΛΛΟΝΤΟΣ ΧΩΡΟΥ
 ΤΟΜΗ Β-Β ΠΕΡΙΟΧΗ ΒΟΗΘΗΤΙΚΗΣ ΕΞΟΔΟΥ (Ουλλο 29')

ΑΡΙΘΜΟΣ ΣΧΕΔΙΟΥ

ΛΑ.03

ΗΜΕΡΟΜΗΝΙΑ: Μάρτιος '92'

ΚΑΛΩΣ: 1:20

ΣΧΕΔΙΑΣΤΗΣ

Δ.Δ.

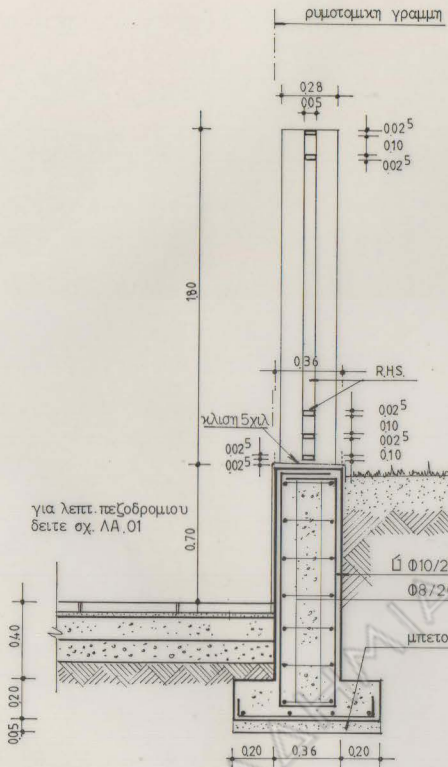

Α-Α ΤΟΜΗ ΣΤΗΝ ΠΕΡΙΦΡΑΣΗ

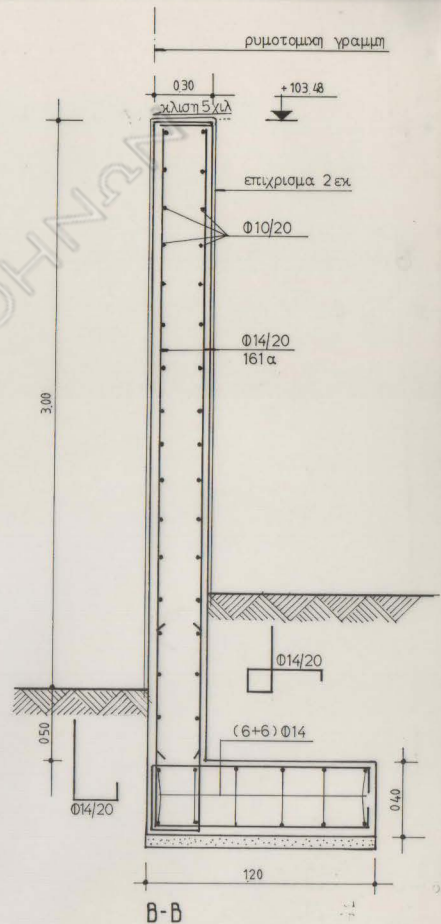

ΕΜΠΟΡΙΚΗ ΤΡΑΠΕΖΑ

ΝΕΟ ΜΗΧΑΝΟΓΡΑΦΙΚΟ ΚΕΝΤΡΟ

Λ. ΜΕΣΟΓΕΙΩΝ - ΒΙΤΑΛΗ ΚΑΙ 17ης ΝΟΕΜΒΡΙΟΥ - ΧΟΛΑΡΓΟΣ

ΕΜΠΟΡΙΚΗ ΤΡΑΠΕΖΑ

ΑΡΧΙΤΕΚΤΟΝΗ	ΥΠΕΡΡΑΗ	ΥΠΕΡΥΘΡΟ ΕΡΓΟ	ΜΕΡΟΣ
Π.Κ. ΜΗΧΑΝΙΚΟΣ			ΔΕΥΤΕΡΗΣ
ΜΗΧΑΝΟΛΟΓΟΣ			

ΑΡΧΙΤΕΚΤΟΝΙΚΗ ΜΕΛΕΤΗ
OSB, PETERMÜLLER & PARTNERS, O.E.
ΑΡΧΙΤΕΚΤΟΝΕΣ & ΣΥΜΒΟΥΧΟΙ ΜΗΧΑΝΙΚΟΙ
ΝΙΚΟΣ ΒΑΣΙΛΑΚΗΣ - ΑΡΧΙΤΕΚΤΩΝ

ΣΤΑΤΙΚΗ ΜΕΛΕΤΗ

OSB, PETERMÜLLER & PARTNERS, O.E. Α. ΖΑΧΗΣ - Δ. ΜΑΡΙΝΟΣ, Α.Ε.

ΜΕΛΕΤΗ ΕΓΚΑΤΑΣΤΑΣΕΩΝ

ΑΡΧΙΤΕΚΤΟΝΙΚΗ ΜΕΛΕΤΗ

ΘΕΜΑ: ΛΕΠΤΟΜΕΡΕΙΕΣ ΠΕΡΙΒΑΛΛΟΝΤΟΣ ΧΟΡΟΥ

ΤΟΜΕΣ ΣΤΗΝ ΠΕΡΙΦΡΑΣΗ

ΗΜΕΡΟΜΗΝΙΑ: Μάρτιος '92

ΚΑΜΑΚΑ: 1:20

ΣΧΕΔΙΑΣ:

ΑΡΙΘΜΟΣ ΣΧΕΔΙΟΥ

ΛΑ.04

Δ.Δ.

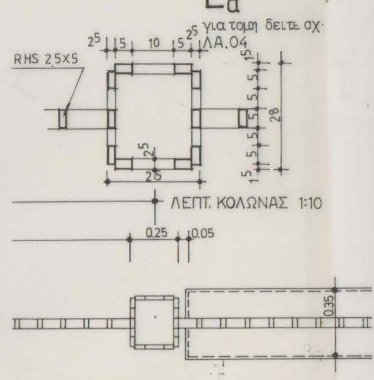
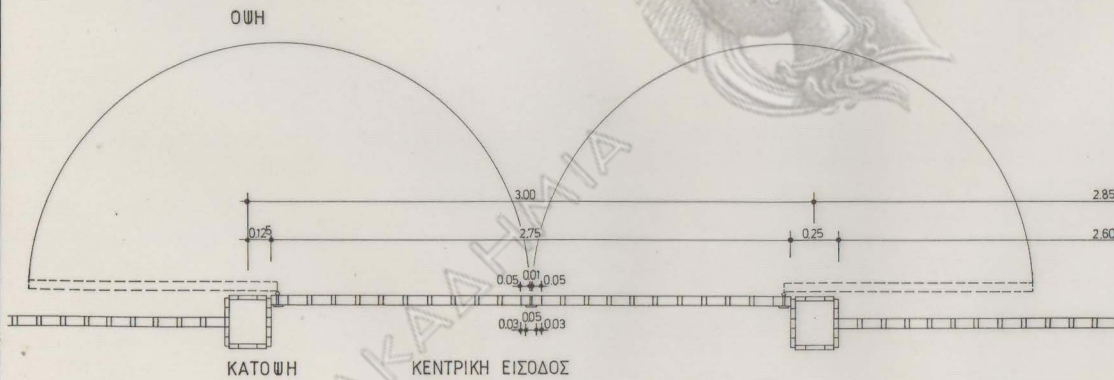
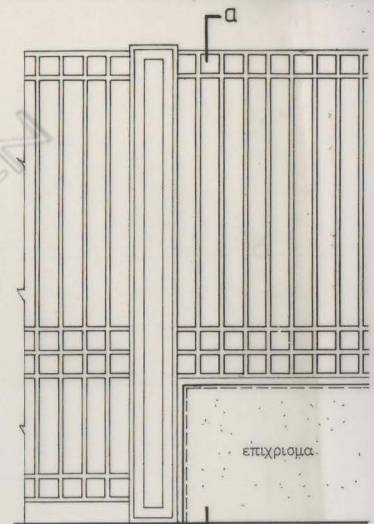
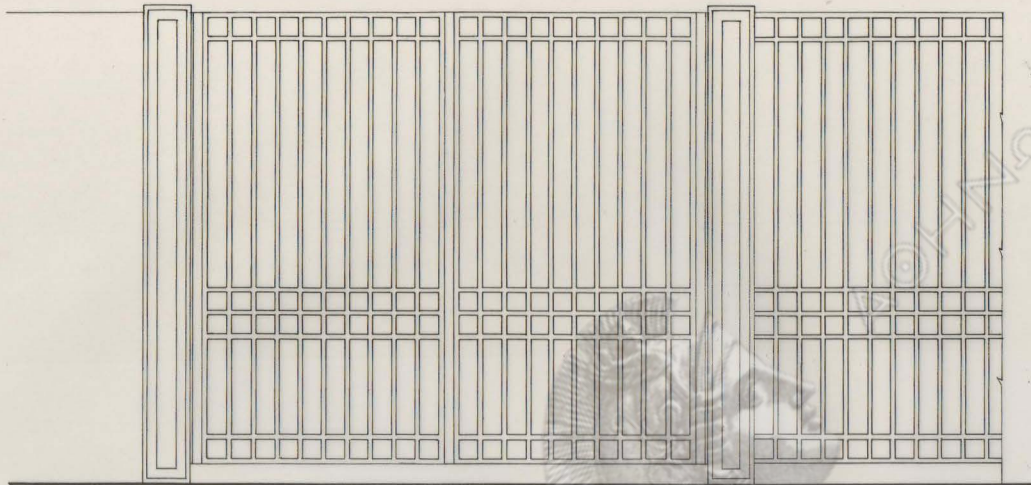

ΕΜΠΟΡΙΚΗ ΤΡΑΠΕΖΑ
 ΝΕΟ ΜΗΧΑΝΟΓΡΑΦΙΚΟ ΚΕΝΤΡΟ
 Λ. ΜΕΣΟΓΕΙΩΝ - ΒΙΤΑΛΗ ΚΑΙ 17ης ΝΟΕΜΒΡΙΟΥ - ΧΟΛΑΡΓΟΣ

ΕΜΠΟΡΙΚΗ ΤΡΑΠΕΖΑ		ΣΕΡΦΙΚΗ	
ΑΡΧΙΤΕΚΤΟΝ	ΥΠΟΚΡΑΦΗ	ΥΠΟΒΟΗΘΟΣ ΕΡΓΟΥ	ΔΕΥΝΟΥΜΕΝΟΣ
ΓΕΩ. ΜΗΧΑΝΙΚΟΣ			
ΜΗΧΑΝΟΛΟΓΟΣ			
ΑΡΧΙΤΕΚΤΟΝΙΚΗ ΜΕΛΕΤΗ	ΣΤΑΤΙΚΗ ΜΕΛΕΤΗ	ΜΕΛΕΤΗ ΕΓΚΑΤΑΣΤΑΣΕΩΝ	
ΟΒΒ. PETERMULLER & PARTNERS, O.E.	ΟΒΒ. PETERMULLER & PARTNERS, O.E. Α ΖΑΜΠΗ - Δ ΜΑΡΙΝΟΣ, Α.Ε.		
ΑΡΧΙΤΕΚΤΟΝΕΣ & ΣΥΜΒΟΥΛΟΙ ΜΗΧΑΝΙΚΟΙ			
ΝΙΚΟΣ ΒΑΣΙΛΑΜΑΚΗΣ - ΑΡΧΙΤΕΚΤΟΝ			

ΑΡΧΙΤΕΚΤΟΝΙΚΗ ΜΕΛΕΤΗ		ΑΡΙΘΜΟΣ ΣΧΕΔΙΟΥ
ΘΕΜΑ: ΛΕΠΤΟΜΕΡΕΙΕΣ ΠΕΡΙΒΑΛΛΟΝΤΟΣ ΧΩΡΟΥ		ΛΑ.05
ΚΑΤΟΨΗ, ΟΨΗ ΤΗΣ ΠΕΡΙΟΡΑΞΗΣ		
ΗΜΕΡΟΜΗΝΙΑ: Μάρτιος '92'	ΚΑΜΑΚΑ: 1:20, 1:10	ΣΧΕΔΙΑΣΤΗΣ: Σ.Ρ.

δ/α

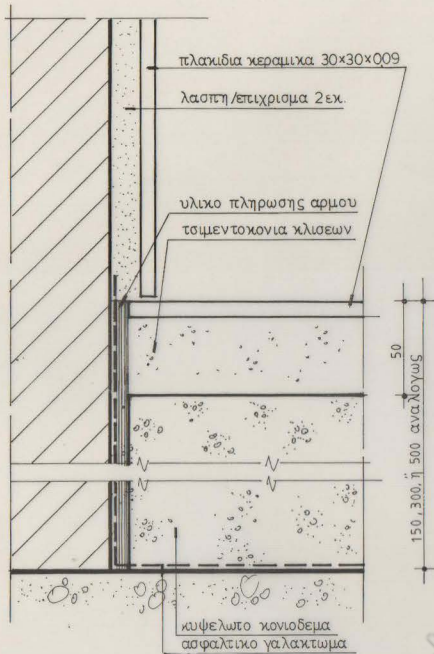

1.

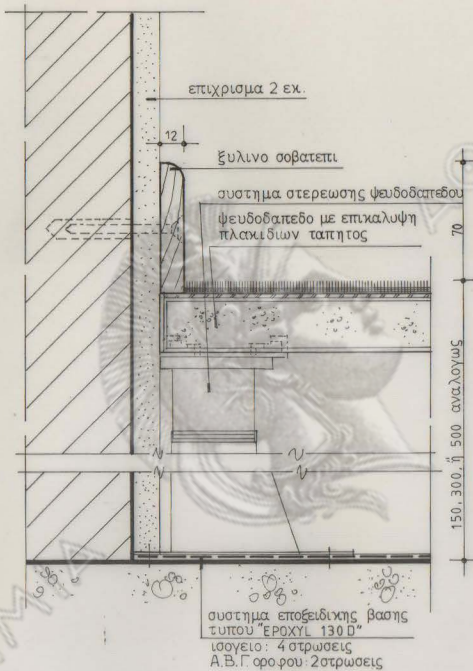

2.

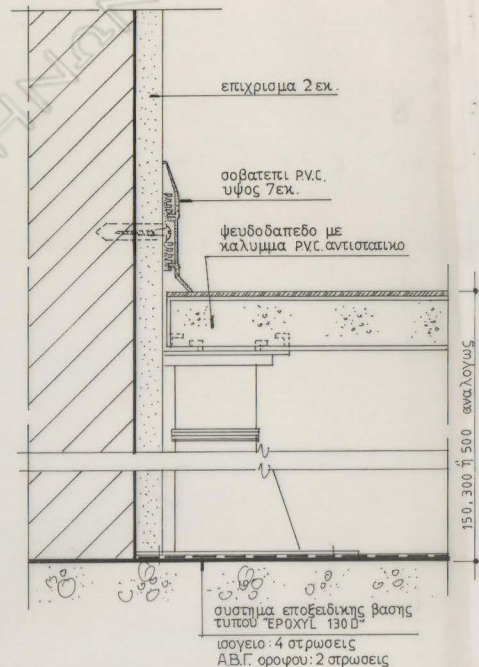

3.

ΕΜΠΟΡΙΚΗ ΤΡΑΠΕΖΑ

ΝΕΟ ΜΗΧΑΝΟΓΡΑΦΙΚΟ ΚΕΝΤΡΟ

Λ. ΜΕΣΟΓΕΙΩΝ - ΒΙΛΛΗ ΚΑΙ 17ης ΝΟΕΜΒΡΙΟΥ - ΧΟΛΑΡΓΟΣ

ΕΜΠΟΡΙΚΗ ΤΡΑΠΕΖΑ		ΠΡΟΓΡΑΜΜΗ		ΠΕΡΙΟΧΗ	
ΑΡΧΙΤΕΚΤΟΝ	ΥΠΟΓΡΑΦΗ	ΥΠΕΥΘΥΝΟΣ ΕΡΓΟΥ		ΜΕΛΕΤΗ	ΜΕΛΕΤΗ
Γ.Α. ΜΕΛΑΝΙΩΣ				ΕΠΙΧΕΙΡΗΣΗ	
ΜΗΧΑΝΟΛΟΓΟΣ					
ΑΡΧΙΤΕΚΤΟΝΙΚΗ ΜΕΛΕΤΗ	ΣΤΑΤΙΚΗ ΜΕΛΕΤΗ	ΜΕΛΕΤΗ ΕΓΚΑΤΑΣΤΑΣΕΩΝ			
GIBB, PETERMULLER & PARTNERS, O.E.	GIBB, PETERMULLER & PARTNERS, O.E. Α. ΖΑΜΠΕ - Δ. ΜΑΡΚΟΣ, Α.Ε.				
ΑΡΧΙΤΕΚΤΟΝΕΣ & ΣΥΜΒΟΥΧΟΙ ΜΗΧΑΝΙΚΩΝ					
ΝΙΚΟΣ ΒΑΣΙΛΑΚΗΣ - ΑΡΧΙΤΕΚΤΟΝ					

ΑΡΧΙΤΕΚΤΟΝΙΚΗ ΜΕΛΕΤΗ

ΘΕΜΑ: ΛΕΠΤΟΜΕΡΕΙΕΣ ΔΑΠΕΔΩΝ

(Φυλλο 1^{ος})

ΑΡΙΘΜΟΣ ΣΧΕΔΙΟΥ

ΛΔ.01

ΗΜΕΡΟΜΗΡΙΑ: Ιαν '92

ΚΑΛΩΣ: 1:2

ΣΧΕΔΙΑΣΤΕ:

Δ.Δ.

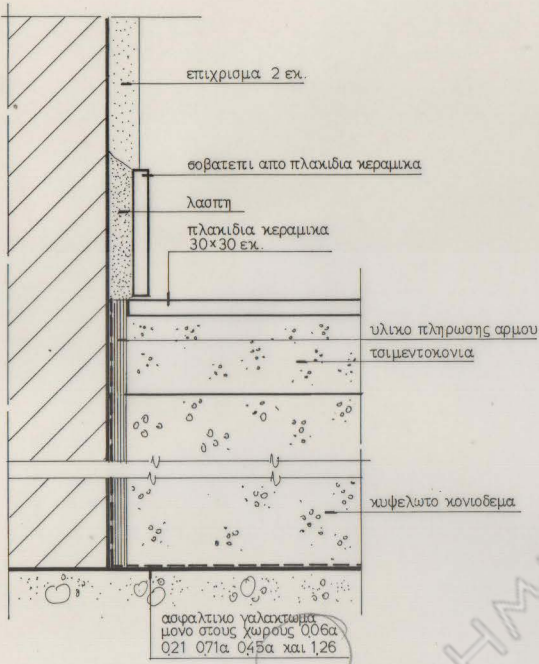

1.

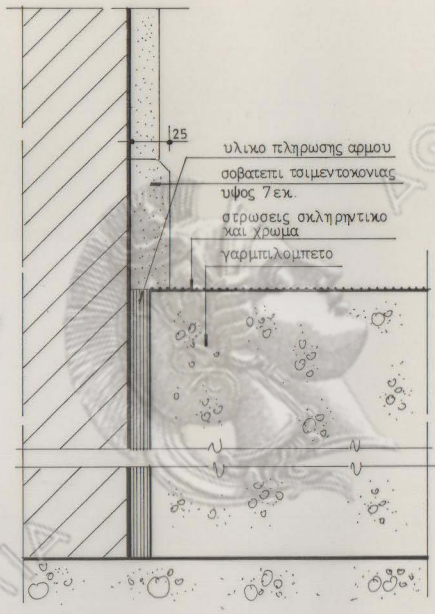

2.

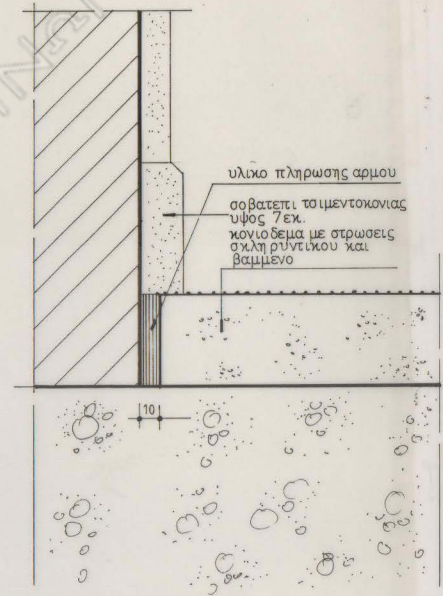

3.

ΕΜΠΟΡΙΚΗ ΤΡΑΠΕΖΑ
 ΝΕΟ ΜΗΧΑΝΟΓΡΑΦΙΚΟ ΚΕΝΤΡΟ
 Λ. ΜΕΣΟΓΕΙΩΝ - ΒΙΤΑΗ ΚΑΙ 17ης ΝΟΕΜΒΡΙΟΥ - ΧΟΛΑΡΓΟΣ

ΕΜΠΟΡΙΚΗ ΤΡΑΠΕΖΑ		ΛΕΩΝΕΙΟΝ	
ΑΡΧΙΤΕΚΤΟΝ	ΥΠΕΥΘΥΝΟΣ ΕΡΓΟΥ	ΔΙΕΥΘΥΝΤΗΣ	
Π.Α. ΜΗΧΑΝΙΚΟΣ			
ΜΗΧΑΝΟΛΟΓΟΣ			
ΑΡΧΙΤΕΚΤΟΝΙΚΗ ΜΕΛΕΤΗ	ΙΣΤΑΤΙΚΗ ΜΕΛΕΤΗ	ΜΕΛΕΤΗ ΕΓΚΑΤΑΣΤΑΣΕΩΝ	
ΟΕΒ, PETERMÜLLER & PARTNERS, G.E.	ΟΕΒ, PETERMÜLLER & PARTNERS, G.E. Α. ΖΑΪΝΑΚ - Α. ΜΑΡΡΙΝΟΣ, Α.Ε.		
ΑΡΧΙΤΕΚΤΟΝΕΣ & ΣΥΜΒΟΥΧΟΙ ΜΗΧΑΝΙΚΩΝ	ΜΗΧΕ ΒΑΣΙΛΑΚΙΔΗΣ - ΑΡΧΙΤΕΚΤΟΝ		

ΑΡΧΙΤΕΚΤΟΝΙΚΗ ΜΕΛΕΤΗ		
ΘΕΜΑ: ΛΕΠΤΟΜΕΡΕΙΕΣ ΔΑΠΕΔΩΝ	(Φύλλο 29)	ΑΡΙΘΜΟΣ ΣΧΕΔΙΟΥ ΛΔ. 02
ΗΜΕΡΟΜΗΡΙΑ: 06β. '92'	ΚΑΛΩΣΙΑ: 1:2	ΣΧΕΔΙΑΣΤΗΣ: Δ. Δ.

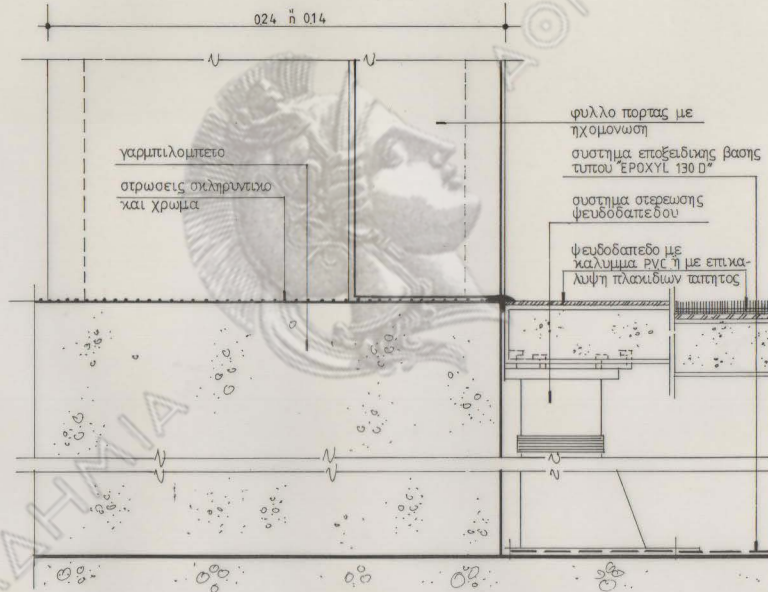

1. Λεπτομερεια στην εισοδο προς χωροσ κλιματισμου Ισογειου, Α' και Β' οροφου

ΕΜΠΟΡΙΚΗ ΤΡΑΠΕΖΑ

ΝΕΟ ΜΗΧΑΝΟΓΡΑΦΙΚΟ ΚΕΝΤΡΟ

Λ. ΜΕΣΟΓΕΙΩΝ - ΒΙΤΑΛΗ ΚΑΙ 17^{ης} ΝΟΕΜΒΡΙΟΥ - ΧΟΛΑΡΓΟΣ

ΕΜΠΟΡΙΚΗ ΤΡΑΠΕΖΑ

ΑΡΧΙΤΕΚΤΟΝ	ΥΠΟΥΡΓΕΙΟ	ΥΠΕΥΘΥΝΟΣ ΕΡΓΟΥ
Π.Α. ΜΗΧΑΝΙΚΟΣ		
ΜΗΧΑΝΟΛΟΓΟΣ		

ΑΡΧΙΤΕΚΤΟΝΙΚΗ ΜΕΛΕΤΗ
GIBB, PETERMULLER & PARTNERS, O.E.
ΑΡΧΙΤΕΚΤΟΝΕΣ & ΣΥΜΒΟΥΧΟΙ ΜΗΧΑΝΙΚΩΝ
ΝΙΚΟΣ ΒΑΣΙΛΑΚΗΣ - ΑΡΧΙΤΕΚΤΟΝ

ΣΤΑΤΙΚΗ ΜΕΛΕΤΗ

GIBB, PETERMULLER & PARTNERS, O.E. Α. ΖΑΪΡΕ - Δ. ΜΑΡΙΝΟΣ, Α.Ε.

ΜΕΛΕΤΗ ΕΓΚΑΤΑΣΤΑΣΕΩΝ

GIBB, PETERMULLER & PARTNERS, O.E. Α. ΖΑΪΡΕ - Δ. ΜΑΡΙΝΟΣ, Α.Ε.

ΑΡΧΙΤΕΚΤΟΝΙΚΗ ΜΕΛΕΤΗ

ΘΕΜΑ: ΛΕΠΤΟΜΕΡΕΙΑ ΔΑΠΕΔΟΥ

(Φύλλο 39)

ΑΡΙΘΜΟΣ ΣΧΕΔΙΟΥ
ΛΔ.03

ΗΜΕΡΟΜΗΝΙΑ 09εβ '92'

ΚΑΥΣΑΚΑ 1:2

ΣΧΕΔΙΑΣΤΕ Δ.Δ.

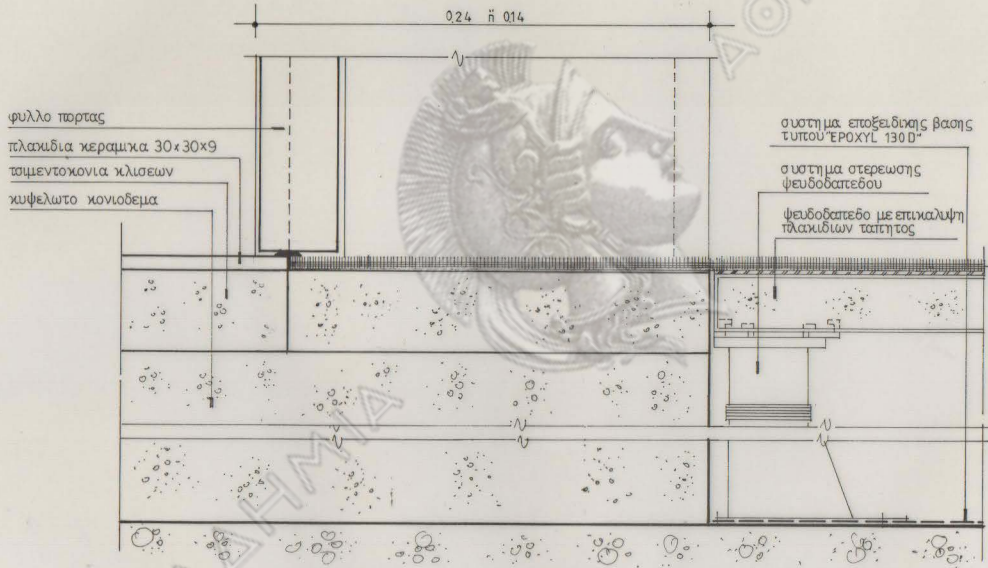

1. Λεπτομέρεια στην εισοδο προς Σουίτς Σίλβαντς κλιπ Ισογειου, Α' και Β' οροφου

ΕΜΠΟΡΙΚΗ ΤΡΑΠΕΖΑ
 ΝΕΟ ΜΗΧΑΝΟΓΡΑΦΙΚΟ ΚΕΝΤΡΟ
 Λ. ΜΕΣΟΓΕΙΩΝ - ΒΙΤΑΛΗ ΚΑΙ 17ης ΝΟΕΜΒΡΙΟΥ - ΧΟΛΑΡΓΟΣ

ΕΜΠΟΡΙΚΗ ΤΡΑΠΕΖΑ		ΘΕΣΗ	
ΑΡΧΙΤΕΚΤΟΝ	ΥΠΟΨΗΦΗ	ΥΠΕΥΘΥΝΟΣ ΕΡΓΟΥ	ΔΕΥΤΕΡΗ
ΠΟΛ. ΜΗΧΑΝΙΚΟΣ			
ΜΗΧΑΝΟΛΟΓΟΣ			
ΑΡΧΙΤΕΚΤΟΝΙΚΗ ΜΕΛΕΤΗ	ΣΤΑΤΙΚΗ ΜΕΛΕΤΗ	ΜΕΛΕΤΗ ΕΓΚΑΤΑΣΤΑΣΕΩΝ	
GIBB, PETERMULLER & PARTNERS, Ο.Ε.	GIBB, PETERMULLER & PARTNERS, Ο.Ε. Α. ΖΑΜΠΗ - Α. ΜΑΡΚΟΣ, Α.Ε.		
ΑΡΧΙΤΕΚΤΟΝΕΣ & ΣΥΜΒΟΥΧΟΙ ΜΗΧΑΝΙΚΗ			
ΝΙΚΟΣ ΒΑΣΙΛΑΚΗΣ - ΑΡΧΙΤΕΚΤΟΝ			

ΑΡΧΙΤΕΚΤΟΝΙΚΗ ΜΕΛΕΤΗ		ΑΡΙΘΜΟΣ ΣΧΕΔΙΟΥ
ΘΕΜΑ:	ΛΕΠΤΟΜΕΡΕΙΑ ΔΑΠΕΔΟΥ	ΛΔ.04
ΗΜΕΡΟΜΗΡΙΑ:	06.β. '92	ΚΑΜΑΚΑ: 1:2
		ΣΧΕΔΙΑΣΤΕΣ: Δ.Δ.

(Φυλλο 42)

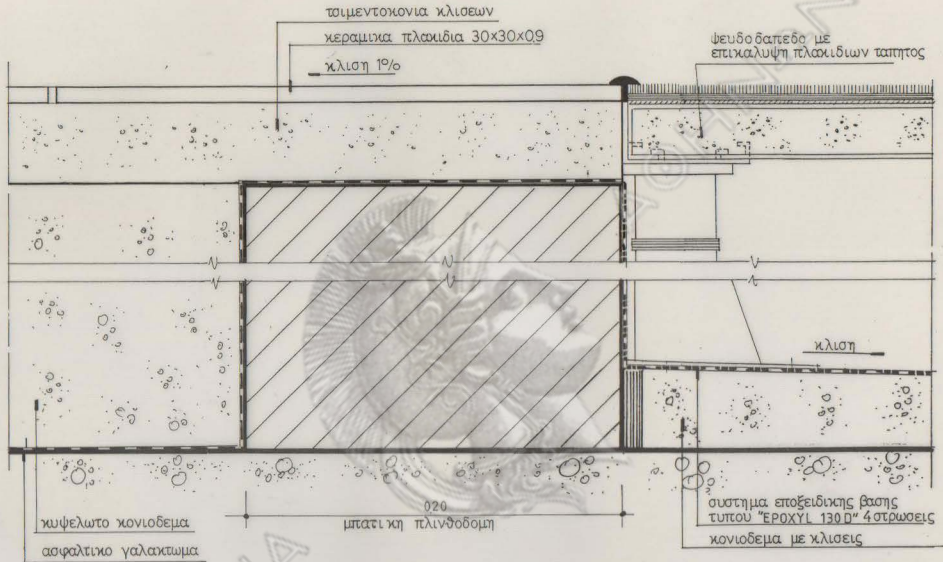

1. Λεπτομέρεια στους χώρους 0,06α, 0,45α και 0,69α

ΑΚΑΔΗΜΙΑ

ΕΜΠΟΡΙΚΗ ΤΡΑΠΕΖΑ
 ΝΕΟ ΜΗΧΑΝΟΓΡΑΦΙΚΟ ΚΕΝΤΡΟ
 Λ. ΜΕΣΟΓΕΙΩΝ - ΒΙΤΑΛΗ ΚΑΙ 17ης ΝΟΕΜΒΡΙΟΥ - ΧΟΛΑΡΓΟΣ

ΕΜΠΟΡΙΚΗ ΤΡΑΠΕΖΑ		ΘΕΣΗ	
ΑΡΧΙΤΕΚΤΟΝΙΚΗ	ΥΠΟΓΡΑΦΗ	ΥΠΕΥΘΥΝΟΣ ΕΡΓΟΥ	ΜΕΤΡΩΤΗΣ
Π.Α. ΜΗΧΑΝΙΚΟΣ			
ΜΗΧΑΝΟΛΟΓΟΣ			
ΑΡΧΙΤΕΚΤΟΝΙΚΗ ΜΕΛΕΤΗ	ΣΤΑΤΙΚΗ ΜΕΛΕΤΗ	ΜΕΛΕΤΗ ΕΓΚΑΤΑΣΤΑΣΕΩΝ	
GBB, PETERMULLER & PARTNERS, O.E.	GBB, PETERMULLER & PARTNERS, O.E. Α. ΖΑΜΠΗ - Δ. ΜΑΡΙΝΟΣ, Α.Ε.		
ΑΡΧΙΤΕΚΤΟΝΕΣ & ΣΥΜΒΟΥΧΟΙ ΜΗΧΑΝΙΚΩΝ			
ΗΡΩΣ ΒΑΣΙΛΑΚΑΚΗ - ΑΡΧΙΤΕΚΤΗ			

ΑΡΧΙΤΕΚΤΟΝΙΚΗ ΜΕΛΕΤΗ		ΑΡΙΘΜΟΣ ΣΧΕΔΙΟΥ
ΘΕΜΑ:	ΛΕΠΤΟΜΕΡΕΙΕΣ ΔΑΠΕΔΩΝ	ΛΔ 06
ΗΜΕΡΟΜΗΝΙΑ	Μαρτιος '92'	ΚΑΒΑΚΑ: 1:2
ΣΧΕΔΙΑΣΤΕ:	Δ.Δ.	(Ουλλο 69)

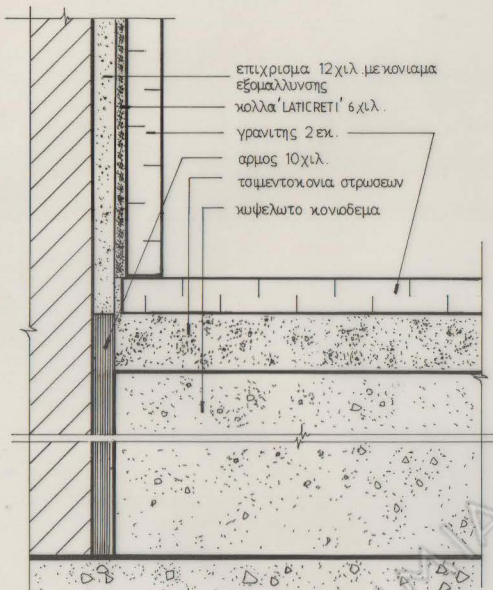

1.

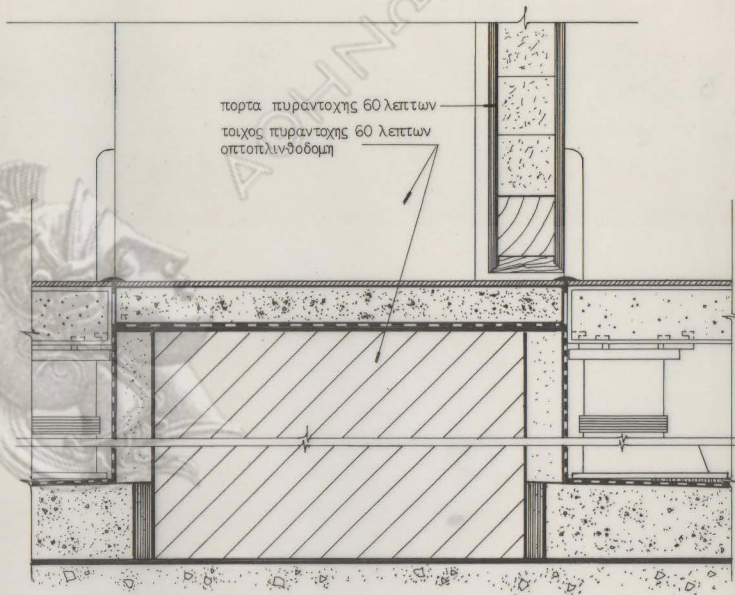

2.

ΕΜΠΟΡΙΚΗ ΤΡΑΠΕΖΑ
ΝΕΟ ΜΗΧΑΝΟΓΡΑΦΙΚΟ ΚΕΝΤΡΟ

Λ. ΜΕΣΟΓΕΙΩΝ - ΒΙΛΛΗ ΚΑΙ 17ης ΝΟΕΜΒΡΙΟΥ - ΧΟΛΑΡΧΟΣ

ΕΜΠΟΡΙΚΗ ΤΡΑΠΕΖΑ		ΔΕΥΤΕΡΗ
ΑΡΧΙΤΕΚΤΟΝ	ΥΠΟΓΡΑΦΗ	ΔΕΥΤΕΡΗ
ΠΟΛ. ΜΗΧΑΝΙΚΟΣ	ΥΠΕΥΘΥΝΟΣ ΣΥΝΤΡ.	
ΜΗΧΑΝΟΛΟΓΟΣ		
ΑΡΧΙΤΕΚΤΟΝΙΚΗ ΜΕΛΕΤΗ	ΣΤΑΤΙΚΗ ΜΕΛΕΤΗ	ΜΕΛΕΤΗ ΕΓΚΑΤΑΣΤΑΣΕΩΝ
GIBB, PETERMULLER & PARTNERS, O.E.	GIBB, PETERMULLER & PARTNERS, O.E. Α. ΖΑΧΑΡΙΣ - Δ. ΜΑΡΡΙΝΟΣ, Α.Ε.	
ΑΡΧΙΤΕΚΤΟΝΕΣ & ΣΥΜΒΟΥΧΟΙ ΜΗΧΑΝΙΚΟΙ		
ΝΙΚΟΣ ΒΑΣΙΛΑΚΑΚΗΣ - ΑΡΧΙΤΕΚΤΟΝ		

ΑΡΧΙΤΕΚΤΟΝΙΚΗ ΜΕΛΕΤΗ

ΘΕΜΑ: ΛΕΠΤΟΜΕΡΕΙΕΣ ΔΑΠΕΔΩΝ

(Φυλλο 79)

ΑΡΙΘΜΟΣ ΣΧΕΔΙΟΥ
ΛΔ.07

ΗΜΕΡΟΜΗΝΙΑ: Μαρτιος '92'

ΚΑΛΩΣ: 1:2

ΣΧΕΔΙΑΣΤΕ: Α.Φ.

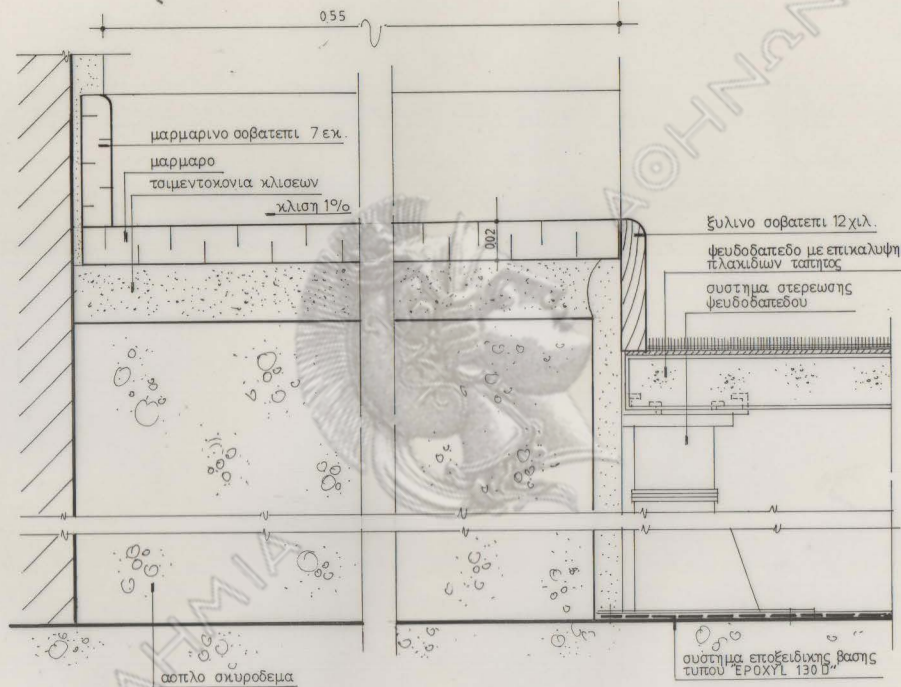

1. λεπτομερεια στους διαδρομους Α', Β' οροφου στην εσοχη εξω απο τους χωρους των W.C.

ΕΜΠΟΡΙΚΗ ΤΡΑΠΕΖΑ

ΝΕΟ ΜΗΧΑΝΟΓΡΑΦΙΚΟ ΚΕΝΤΡΟ

Λ. ΜΕΣΟΓΕΙΩΝ - ΒΙΤΑΛΗ ΚΑΙ 17^ηΣ ΝΟΕΜΒΡΙΟΥ - ΧΟΛΑΡΓΟΣ

ΕΜΠΟΡΙΚΗ ΤΡΑΠΕΖΑ		ΔΙΟΡΘΩΣΗ	
ΑΡΧΙΤΕΚΤΟΝ	ΥΠΟΓΡΑΦΗ	ΥΠΕΥΘΥΝΟΣ ΕΡΓΟΥ	ΔΙΕΥΚΥΝΤΗΣ
ΠΡΩΤ. ΜΙΧΑΗΛΙΔΗΣ			
ΑΡΧΙΤΕΚΤΟΝΙΚΗ ΜΕΛΕΤΗ	ΣΤΑΤΙΚΗ ΜΕΛΕΤΗ	ΜΕΛΕΤΗ ΕΓΚΑΤΑΣΤΑΣΕΩΝ	
GIBA, PETERMÜLLER & PARTNERS, O.E.	GIBA, PETERMÜLLER & PARTNERS, O.E. A. ZAHNE - A. MAFINCE, A.E.		
ΑΡΧΙΤΕΚΤΟΝΕΣ & ΣΥΝΕΡΓΟΙ ΜΗΧΑΝΙΚΟΙ			
ΗΚΟΣΕ ΣΗΜΕΡΑΚΗΣ - ΑΡΧΙΤΕΚΤΟΝ			

ΑΡΧΙΤΕΚΤΟΝΙΚΗ ΜΕΛΕΤΗ

ΘΕΜΑ: ΛΕΠΤΟΜΕΡΕΙΕΣ ΔΑΠΕΔΩΝ

(Φύλλο 89)

ΑΡΙΘΜΟΣ ΣΧΕΔΙΟΥ

Λ Δ. 08

ΗΜΕΡΟΜΗΡΙΑ: Μαρτιος '92'

ΚΑΙΜΑΚΑ: 1:2

ΣΧΕΜΑΤΑ:

Δ. Δ.

ΣΗΜΕΙΩΣΗ :

Ο τρόπος χάραξης δαπέδων ισχυής και για τους δύο ορόφους Α' & Β' :

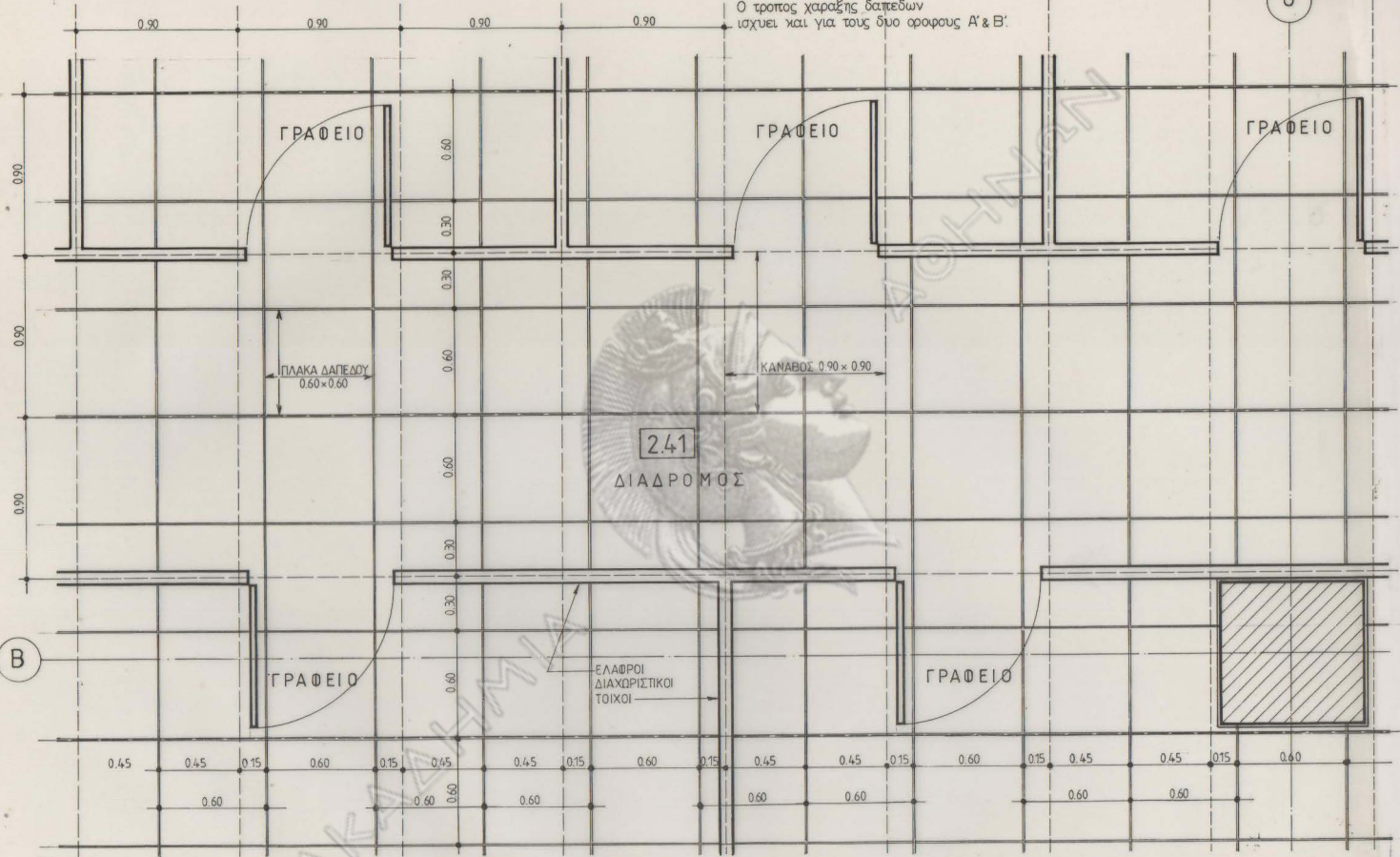

Β

ΕΜΠΟΡΙΚΗ ΤΡΑΠΕΖΑ
 ΝΕΟ ΜΗΧΑΝΟΓΡΑΦΙΚΟ ΚΕΝΤΡΟ
 Λ. ΜΕΣΟΓΕΙΩΝ - ΒΙΛΛΗ ΚΑΙ 17^ηΣ ΝΟΕΜΒΡΙΟΥ - ΧΟΛΑΡΓΟΣ

ΕΜΠΟΡΙΚΗ ΤΡΑΠΕΖΑ		ΣΕΡΦΟΙ
ΑΡΧΙΤΕΚΤΟΝ	ΥΠΟΛΟΓΙΣΤΕΣ	ΜΕΛΕΤΗΤΕΣ
ΤΕΧ. ΜΗΧΑΝΙΚΟΣ		
ΜΗΧΑΝΟΛΟΓΟΣ		
ΑΡΧΙΤΕΚΤΟΝΙΚΗ ΜΕΛΕΤΗ	ΣΤΑΤΙΚΗ ΜΕΛΕΤΗ	ΜΕΛΕΤΗ ΕΓΚΑΤΑΣΤΑΣΕΩΝ
CSB, PETERMULLER & PARTNERS, G.E.	CSB, PETERMULLER & PARTNERS, G.E. A. ZANBE - & ΜΑΡΚΟΣ, Α.Ε.	
ΑΡΧΙΤΕΚΤΟΝΕΣ & ΣΥΜΒΟΥΧΟΙ ΜΗΧΑΝΙΚΗΣ	ΜΗΧΑΝΙΚΟΙ & ΣΥΜΒΟΥΧΟΙ ΜΗΧΑΝΙΚΗΣ	
ΝΙΚΟΣ ΒΑΣΙΛΑΚΗΣ - ΑΡΧΙΤΕΚΤΟΝ		

ΑΡΧΙΤΕΚΤΟΝΙΚΗ ΜΕΛΕΤΗ		
ΘΕΜΑ:	ΛΕΠΤΟΜΕΡΕΙΕΣ ΔΑΠΕΔΩΝ	ΑΡΧΑΙΟΣ ΣΧΕΔΙΟΥ
	ΣΧΕΔΙΟ ΧΑΡΑΞΗΣ ΜΕΓΑΔΟΔΑΠΕΔΩΝ Α' & Β' ΟΡΟΦΩΝ	ΛΔ 09
ΜΕΡΟΜΕΡΙΑ:	Αυγούστος 1992	ΚΑΜΑΚΑ: 1:20
		ΣΧΕΔΙΑΣΤΗΣ: Σ. Ρ.

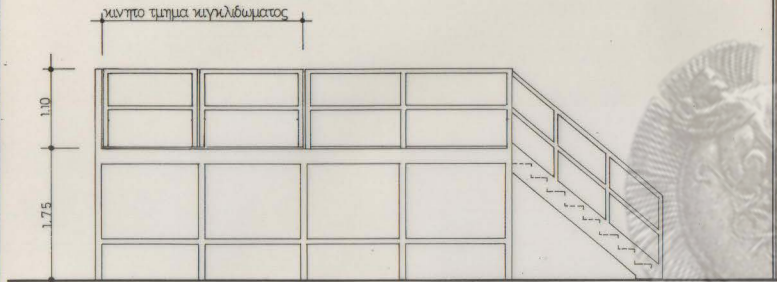

ΟΨΗ Α

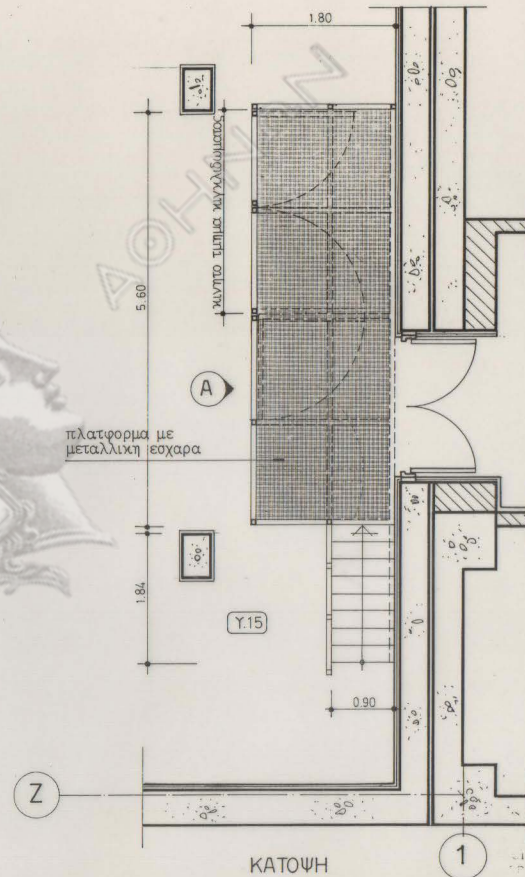

ΚΑΤΩΨΗ

ΑΚΑΔΗΜΙΑ

ΕΜΠΟΡΙΚΗ ΤΡΑΠΕΖΑ
 ΝΕΟ ΜΗΧΑΝΟΓΡΑΦΙΚΟ ΚΕΝΤΡΟ
 Λ. ΜΕΣΟΓΕΙΩΝ - ΒΙΤΑΝ ΚΑΙ 17^ηΣ ΝΟΕΜΒΡΙΟΥ - ΧΟΛΑΡΓΟΣ

ΕΜΠΟΡΙΚΗ ΤΡΑΠΕΖΑ			ΘΕΣΗ
ΑΡΧΙΤΕΚΤΩΝ	ΥΠΟΛΟΓΙΣΤΗΣ	ΥΠΕΥΘΥΝΟΣ ΕΡΓΟΥ	ΜΕΤΡΩΝΤΗΣ
ΠΑΛ. ΜΕΛΑΜΟΚΕ			
ΜΕΣΑΜΕΛΟΚΕ			
ΑΡΧΙΤΕΚΤΟΝΙΚΗ ΜΕΛΕΤΗ	ΣΤΑΤΙΚΗ ΜΕΛΕΤΗ	ΜΕΛΕΤΗ ΕΓΚΑΤΑΣΤΑΣΕΩΝ	
ΟΒΒ. ΡΕΤΣΜΑΛΛΕΡ & ΠΑΡΤΝΕΡΣ, Ο.Ε.	ΟΒΒ. ΡΕΤΣΜΑΛΛΕΡ & ΠΑΡΤΝΕΡΣ, Ο.Ε. Α. ΖΩΝΗΣ - Α. ΜΑΥΡΙΔΕ, Α.Ε.		
ΑΡΧΙΤΕΚΤΟΝΕΣ & ΣΥΜΒΟΥΛΟΙ ΜΕΣΑΜΕΛΟΚΕ			
ΝΙΚΟΣ ΒΑΚΑΜΑΚΗΣ - ΑΡΧΙΤΕΚΤΩΝ			

ΑΡΧΙΤΕΚΤΟΝΙΚΗ ΜΕΛΕΤΗ		ΑΡΙΘΜΟΣ ΣΧΕΔΙΟΥ
ΘΕΜΑ:	ΛΕΠΤΟΜΕΡΕΙΕΣ ΜΕΤΑΛΛΙΚΩΝ ΚΑΤΑΣΚΕΥΩΝ ΠΛΑΤΦΟΡΜΑ ΚΑΙ ΣΚΑΛΑ ΣΤΟΝ ΧΩΡΟ Υ15	ΛΜ. 01
ΗΜΕΡΟΜΗΝΙΑ:	ΚΑΛΩΣ:	ΣΧΕΔΙΑΣΤΗΣ:
	1:50	Α.Φ.

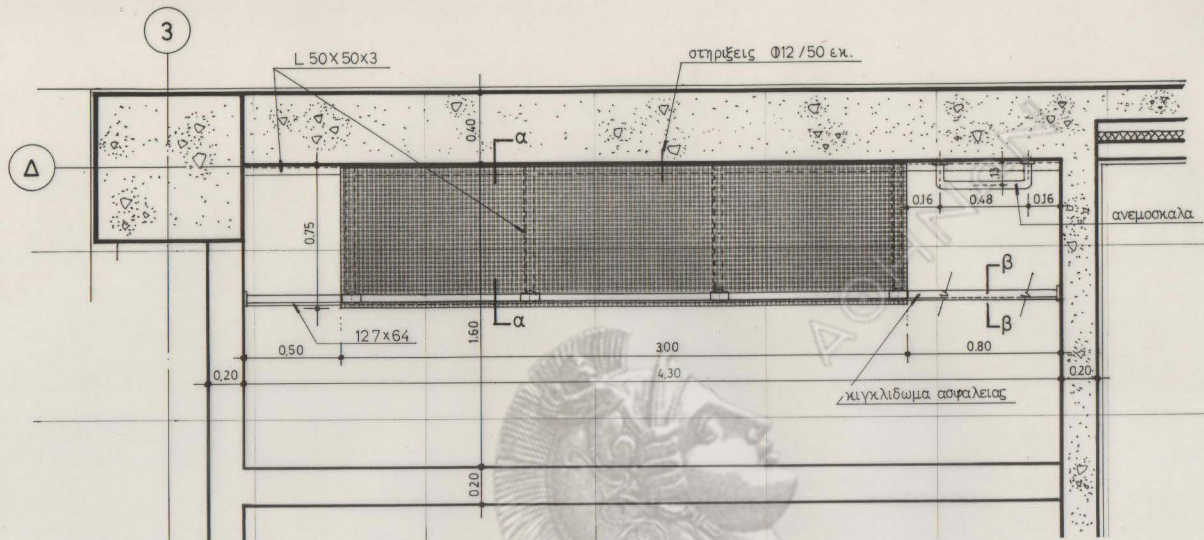

ΚΑΤΟΨΗ

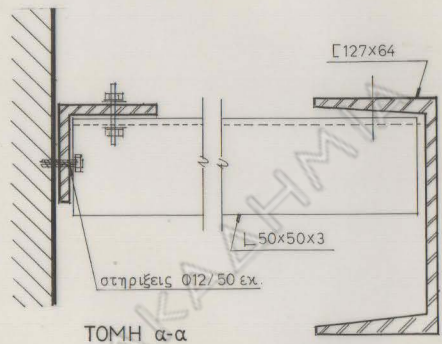

ΤΟΜΗ α-α

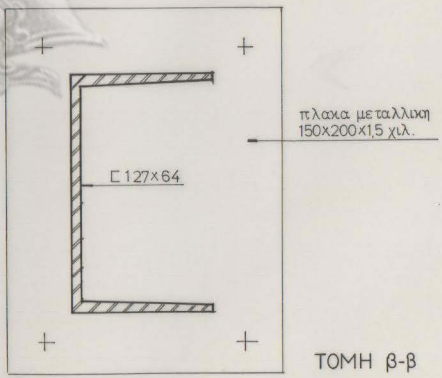

ΤΟΜΗ β-β

ΕΜΠΟΡΙΚΗ ΤΡΑΠΕΖΑ
ΝΕΟ ΜΗΧΑΝΟΓΡΑΦΙΚΟ ΚΕΝΤΡΟ
 Λ. ΜΕΣΟΓΕΙΩΝ - ΒΙΤΑΗ ΚΑΙ 17ης ΝΟΕΜΒΡΙΟΥ - ΧΟΛΑΡΓΟΣ

ΕΜΠΟΡΙΚΗ ΤΡΑΠΕΖΑ		ΘΕΣΗ
ΑΡΧΙΤΕΚΤΟΝ	ΥΠΟΓΡΑΦΗ	ΔΕΥΘΥΝΤΗΣ
ΓΕΩ. ΜΗΧΑΝΙΚΟΣ		
ΜΗΧΑΝΟΛΟΓΟΣ		
ΑΡΧΙΤΕΚΤΟΝΙΚΗ ΜΕΛΕΤΗ	ΣΤΑΤΙΚΗ ΜΕΛΕΤΗ	ΜΕΛΕΤΗ ΕΓΚΑΤΑΣΤΑΣΕΩΝ
ΟΒΒ, PETERMULLER & PARTNERS, O.E.	ΟΒΒ, PETERMULLER & PARTNERS, O.E. Α. ΖΑΜΠΕ - Α. ΜΑΡΚΟΣ, Α.Ε.	
ΑΡΧΙΤΕΚΤΟΝΕΣ & ΣΥΜΒΟΥΧΟΙ ΜΗΧΑΝΙΚΟΙ		
ΝΙΚΟΣ ΒΑΣΙΛΑΜΟΣ - ΑΡΧΙΤΕΚΤΟΝ		

ΑΡΧΙΤΕΚΤΟΝΙΚΗ ΜΕΛΕΤΗ		
ΘΕΜΑ: ΛΕΠΤΟΜΕΡΕΙΕΣ ΜΕΤΑΛΛΙΚΩΝ ΚΑΤΑΣΚΕΥΩΝ	ΑΡΧΙΤΕΚΤΟΝ ΣΧΕΔΙΟΥ	Α.Μ.02
ΕΣΧΑΡΕΣ ΣΤΟΥΣ ΦΩΤΑΓΩΓΟΥΣ	(Φύλλο 19')	
ΗΜΕΡΟΜΗΝΙΑ: Μάρτιος '92'	ΚΑΜΑΚΑ: 1:20	ΣΧΕΔΙΑΣΤΕΣ: Α.Φ.

A

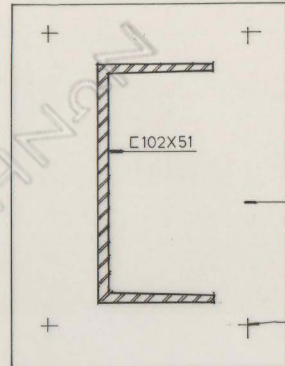
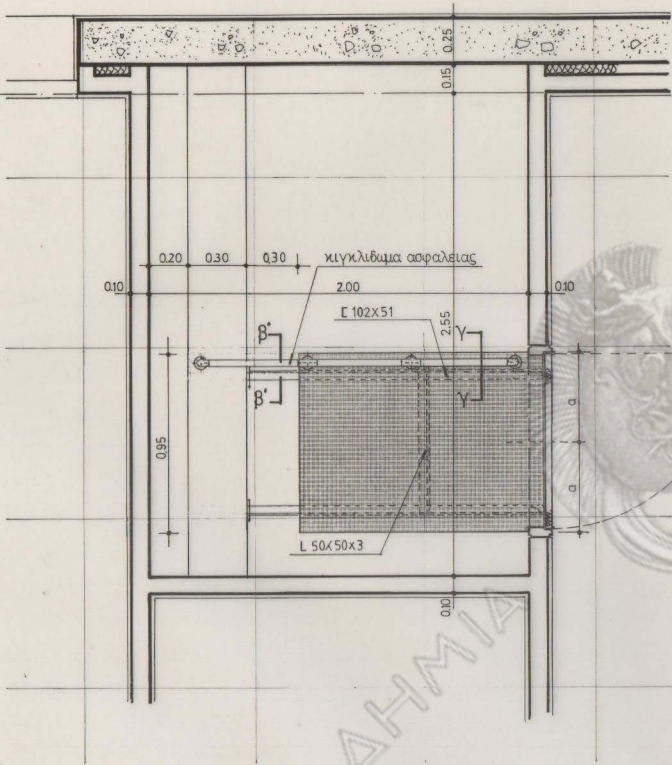

πλακα μεταλλικη
150x200x1.5χιλ.

βιδες στερεωσεις

ΤΟΜΗ β'-β''

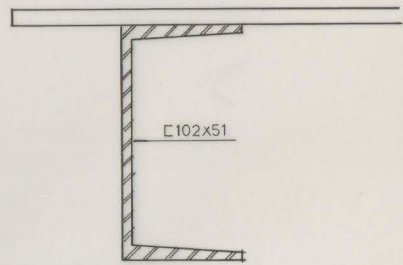

ΤΟΜΗ γ-γ''

ΕΜΠΟΡΙΚΗ ΤΡΑΠΕΖΑ
ΝΕΟ ΜΗΧΑΝΟΓΡΑΦΙΚΟ ΚΕΝΤΡΟ
 Λ. ΜΕΣΟΓΕΙΩΝ - ΒΙΤΑΝ ΚΑΙ 17ης ΝΟΕΜΒΡΙΟΥ - ΧΟΛΑΡΓΟΣ

ΕΜΠΟΡΙΚΗ ΤΡΑΠΕΖΑ		ΣΤΑΤΙΚΗ ΜΕΛΕΤΗ	ΜΕΛΕΤΗ ΕΓΚΑΤΑΣΤΑΣΕΩΝ
ΑΡΧΙΤΕΚΤΟΝ	ΥΠΟΛΟΓΙΣΤΗ	ΥΠΕΥΘΥΝΟΣ ΕΡΓΟΥ	ΔΙΕΥΘΥΝΤΗΣ
Π.Δ. ΜΕΣΟΓΕΙΩΝ			
ΜΗΧΑΝΙΚΟΤΕ			
ΑΡΧΙΤΕΚΤΟΝΙΚΗ ΜΕΛΕΤΗ OBR, PETERMULLER & PARTNER, G.E. ΑΡΧΙΤΕΚΤΟΝΕΣ & ΣΥΜΒΟΥΧΟΙ ΜΕΣΑΝΟΧΕ		ΑΚΑΔΗΜΙΑ OBR, PETERMULLER & PARTNER, G.E. Α ΖΑΧΑΡΕ - & ΜΑΥΡΙΔΕ, Α.Ε. ΝΙΚΟΣ ΒΑΣΙΛΑΚΗΣ - ΑΡΧΙΤΕΚΤΟΝ	

ΑΡΧΙΤΕΚΤΟΝΙΚΗ ΜΕΛΕΤΗ		ΑΡΙΘΜΟΣ ΣΧΕΔΙΟΥ
ΘΕΜΑ:	ΛΕΠΤΟΜΕΡΕΙΕΣ ΜΕΤΑΛΛΙΚΩΝ ΚΑΤΑΣΚΕΥΩΝ ΕΣΧΑΡΕΣ ΣΤΟΥΣ ΦΩΤΑΓΩΓΟΥΣ (Φυλλο 2 ^{ος})	Α.Μ. 03
ΗΜΕΡΟΜΗΝΙΑ:	Μαρτίος '92	ΚΑΜΑΚΑ 1:20
		ΣΧΕΔΙΑΣΤΗΣ: Α.Φ

1. ΔΙΑΧΕΡΙΣΤΙΚΗ ΣΤΡΩΣΗ ΑΠΟ ΥΑΛΟΠΛΗΝΗ 120gr/m²
2. TROCAL 50mA 15mm.
3. ΠΡΟΣΤΑΤΕΥΤΙΚΗ ΣΤΡΩΣΗ ΤΥΠΟΥ P200gr/m²

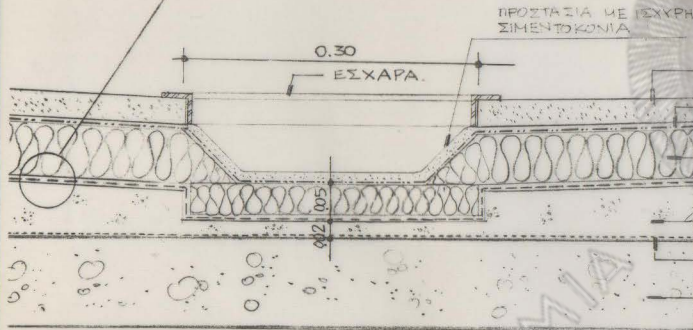

1.

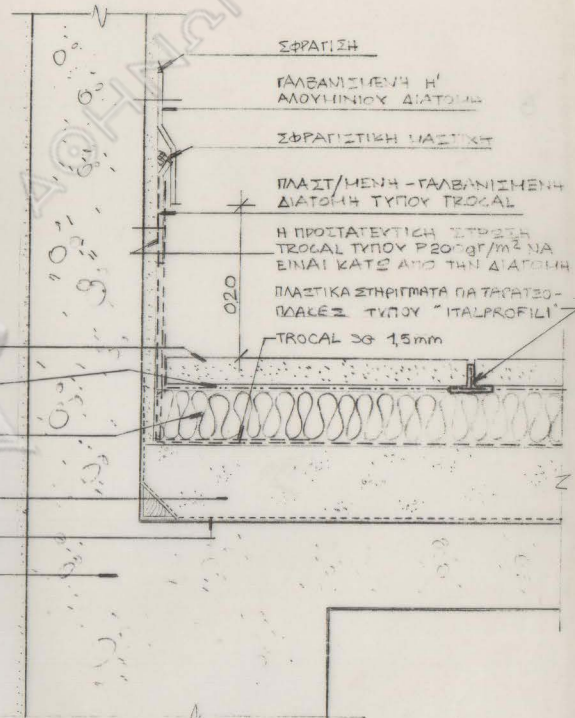

2.

ΕΜΠΟΡΙΚΗ ΤΡΑΠΕΖΑ

ΝΕΟ ΜΗΧΑΝΟΓΡΑΦΙΚΟ ΚΕΝΤΡΟ

Λ. ΜΕΣΟΓΕΙΩΝ - ΒΙΛΛΗ ΚΑΙ 17ης ΝΟΕΜΒΡΙΟΥ - ΧΟΛΑΡΓΟΣ

ΕΜΠΟΡΙΚΗ ΤΡΑΠΕΖΑ

ΑΡΧΙΤΕΚΤΟΝ	ΥΠΕΡΡΑΜΗ	ΥΠΕΥΘΥΝΟ ΕΡΓΟΥ	ΘΕΣΗ
ΠΟΛ. ΜΗΧΑΝΙΚΟΣ			ΜΕΣΟΓΕΙΩΣ
ΜΗΧΑΝΟΛΟΓΟΣ			

ΑΡΧΙΤΕΚΤΟΝΙΚΗ ΜΕΛΕΤΗ
GIBB, PETERMULLER & PARTNERS, O.E.
ΑΡΧΙΤΕΚΤΟΝΕΣ & ΣΥΜΒΟΥΧΟΙ ΜΗΧΑΝΙΚΟΙ
ΝΙΚΟΣ ΒΑΣΙΛΑΚΗΣ - ΑΡΧΙΤΕΚΤΩΝ

ΣΤΑΤΙΚΗ ΜΕΛΕΤΗ

GIBB, PETERMULLER & PARTNERS, O.E. Α. ΖΑΜΠΗ - Α. ΜΑΡΙΝΟΣ, Α.Ε.

ΜΕΛΕΤΗ ΕΓΚΑΤΑΣΤΑΣΕΩΝ

ΑΡΧΙΤΕΚΤΟΝΙΚΗ ΜΕΛΕΤΗ

ΘΕΜΑ: ΟΙΚΟΔΟΜΙΚΕΣ ΛΕΠΤΟΜΕΡΕΙΕΣ
ΛΕΠΤΟΜΕΡΕΙΕΣ ΔΩΜΑΤΟΣ

(Φύλλο 19)

ΑΡΙΘΜΟΣ ΣΧΕΔΙΟΥ

Λ0.01

ΗΜΕΡΟΜΗΝΙΑ: Ιαν. '92

ΚΑΜΑΚΑ: 1:5

ΣΧΕΔΙΑΣ:

Δ.Δ.

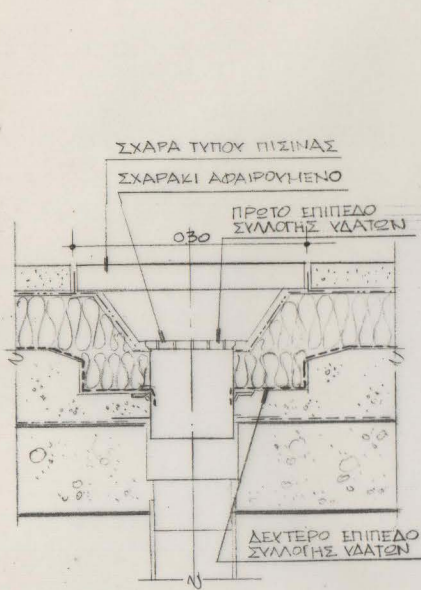

1.

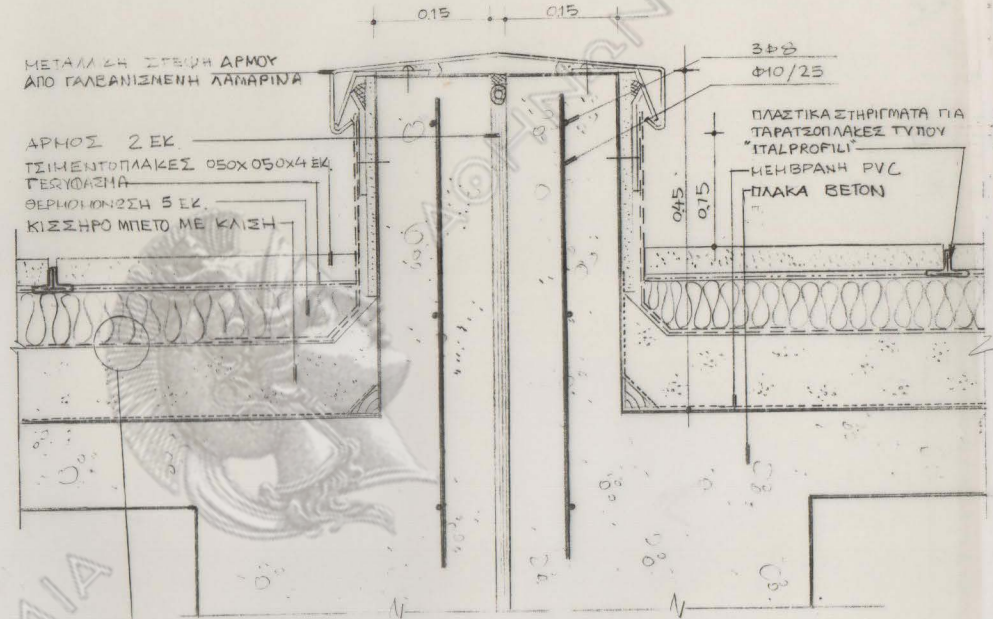

2.

1. ΓΕΥΘΑΣΙΑ
2. TROCAL GMA 1.5 mm.
3. ΓΕΥΘΑΣΙΑ ΤROCAL ΤΥΠΟΥ Ρ300 3/μ.

ΕΜΠΟΡΙΚΗ ΤΡΑΠΕΖΑ
 ΝΕΟ ΜΗΧΑΝΟΓΡΑΦΙΚΟ ΚΕΝΤΡΟ
 Λ. ΜΕΣΟΓΕΙΩΝ - ΒΙΤΑΗ ΚΑΙ 17ης ΝΟΕΜΒΡΙΟΥ - ΧΟΛΑΡΓΟΣ

ΕΜΠΟΡΙΚΗ ΤΡΑΠΕΖΑ		ΒΕΡΟΗ	
ΑΡΧΙΤΕΚΤΩΝ	ΥΠΟΓΡΑΦΗ	ΥΠΕΥΘΥΝΟΣ ΔΡΟΥ	ΒΕΥΘΥΝΤΗΣ
ΤΕΧ. ΜΗΧΑΝΙΚΟΣ			
ΜΗΧΑΝΟΛΟΓΟΣ			
ΑΡΧΙΤΕΚΤΟΝΙΚΗ ΜΕΛΕΤΗ	ΣΤΑΤΙΚΗ ΜΕΛΕΤΗ	ΜΕΛΕΤΗ ΕΓΚΑΤΑΣΤΑΣΕΩΝ	
ΟΒΒ, PETERMULLER & PARTNERS, O.E.	ΟΒΒ, PETERMULLER & PARTNERS, O.E. Α. ΖΑΜΠΕ - Α. ΜΑΡΙΝΟΣ, Α.Ε.		
ΑΡΧΙΤΕΚΤΟΝΕΣ & ΣΥΜΒΟΥΧΟΙ ΜΗΧΑΝΙΚΟΙ			
ΝΙΚΟΣ ΒΑΖΑΝΑΚΗΣ - ΑΡΧΙΤΕΚΤΩΝ			

ΑΡΧΙΤΕΚΤΟΝΙΚΗ ΜΕΛΕΤΗ			ΑΡΧΑΙΟΣ ΣΧΕΔΙΟΥ
ΘΕΜΑ: ΟΙΚΟΔΟΜΙΚΕΣ ΛΕΠΤΟΜΕΡΕΙΕΣ			Λ0.02
ΛΕΠΤΟΜΕΡΕΙΕΣ ΔΩΜΑΤΟΣ (Φύλλο 29)			
ΗΜΕΡΟΜΗΡΙΑ: 06/92	ΚΑΛΩΣ: 1:5	ΣΧΕΔΙΑΣΤΕΣ: Δ.Δ.	

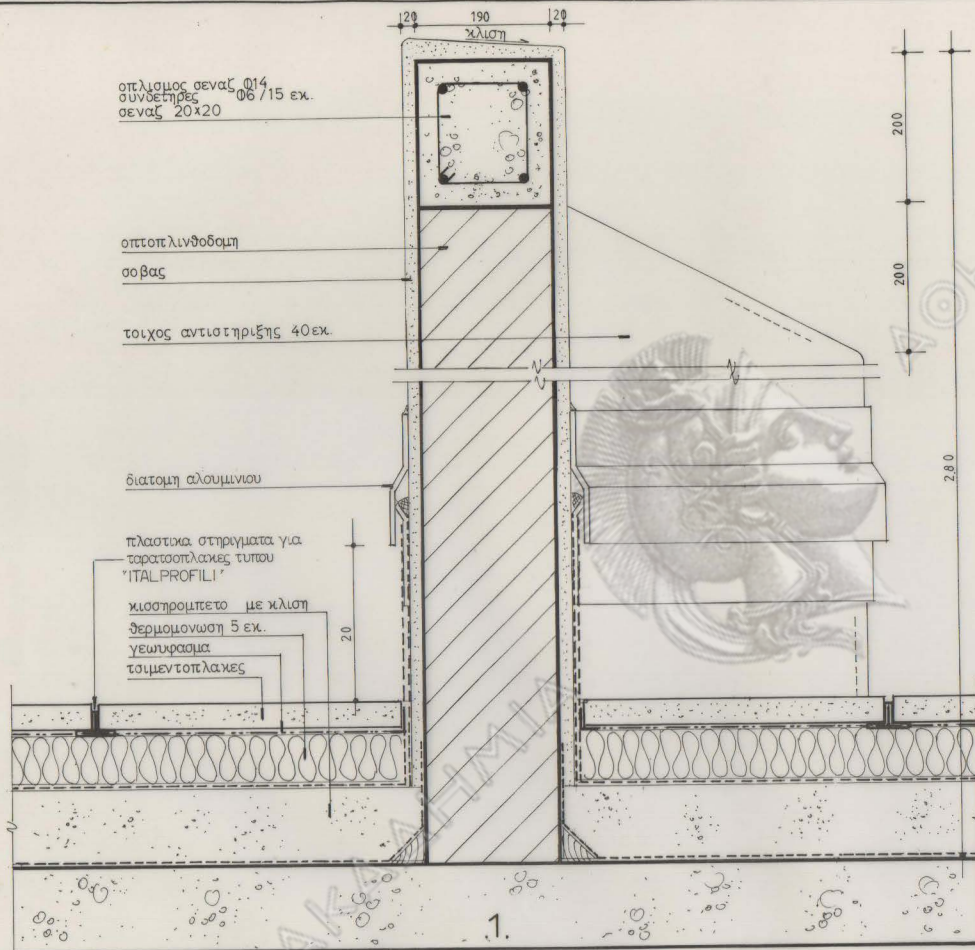

- ΣΗΜΕΙΩΣΕΙΣ**
- 1 στα στηθαία μπαίνει και δεύτερο σεναί για καλύτερο θεσμό στο μωσ της καθ' ύψους διαστάσης
 - 2 για στεγανώσεις ιδε αχ. ΛΟ.01

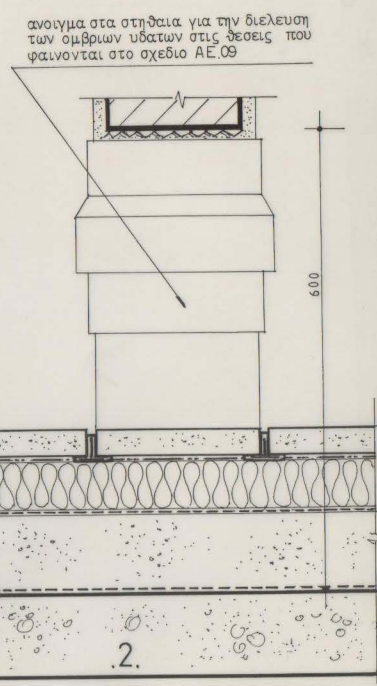

ΕΜΠΟΡΙΚΗ ΤΡΑΠΕΖΑ
 ΝΕΟ ΜΗΧΑΝΟΓΡΑΦΙΚΟ ΚΕΝΤΡΟ
 Λ. ΜΕΣΟΓΕΙΩΝ - ΒΙΛΛΗ ΚΑΙ 17ης ΝΟΕΜΒΡΙΟΥ - ΧΟΛΑΡΓΟΣ

ΕΜΠΟΡΙΚΗ ΤΡΑΠΕΖΑ		ΥΠΕΥΘΥΝΟΣ ΕΡΓΟΥ		ΜΕΛΕΤΗ	
ΑΡΧΙΤΕΚΤΩΝ	ΓΕΩ. ΜΗΧΑΝΙΚΟΣ	ΜΗΧΑΝΟΛΟΓΟΣ		ΜΕΛΕΤΗ ΕΠΚΑΤΑΣΤΑΣΕΩΝ	
ΑΡΧΙΤΕΚΤΟΝΙΚΗ ΜΕΛΕΤΗ	ΟΒΒ, PETERMULLER & PARTNERS, O.E.	ΑΡΧΙΤΕΚΤΟΝΕΣ & ΣΥΜΒΟΥΧΟΙ ΜΗΧΑΝΙΚΟΙ	ΗΡΩΣ ΒΑΚΑΛΑΚΗ - ΑΡΧΙΤΕΚΤΩΝ	ΣΤΑΤΙΚΗ ΜΕΛΕΤΗ	ΟΒΒ, PETERMULLER & PARTNERS, O.E. Α. ΖΗΜΗΣ - Δ. ΜΑΡΙΝΟΣ, Α.Ε.

ΑΡΧΙΤΕΚΤΟΝΙΚΗ ΜΕΛΕΤΗ			
ΘΕΜΑ: ΟΙΚΟΔΟΜΙΚΕΣ ΛΕΠΤΟΜΕΡΕΙΕΣ			
ΛΕΠΤΟΜΕΡΕΙΕΣ ΔΩΜΑΤΟΣ (Φύλλο 39)			
ΑΡΙΘΜΟΣ ΣΧΕΔΙΟΥ	ΛΟ. 03		
ΥΠΟΜΟΝΗ:	100	92'	ΚΑΜΑΚΑ 1:5
ΣΧΕΔΙΑΣΤΗΣ:	Δ.Δ.		

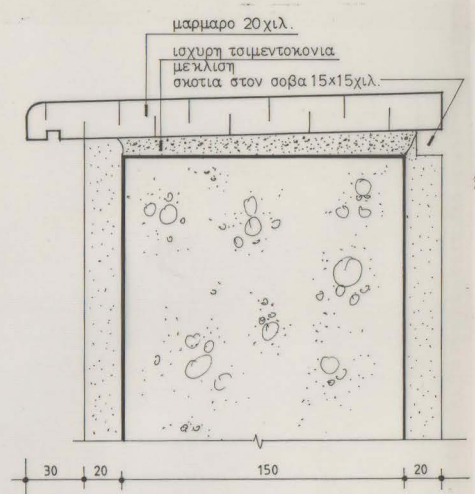
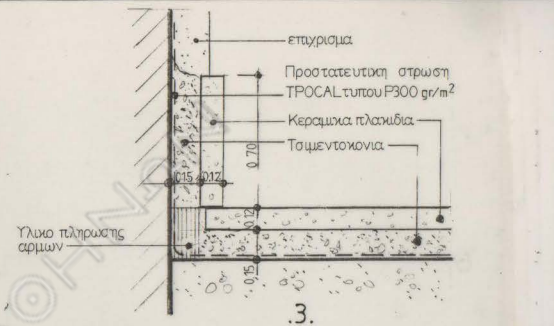
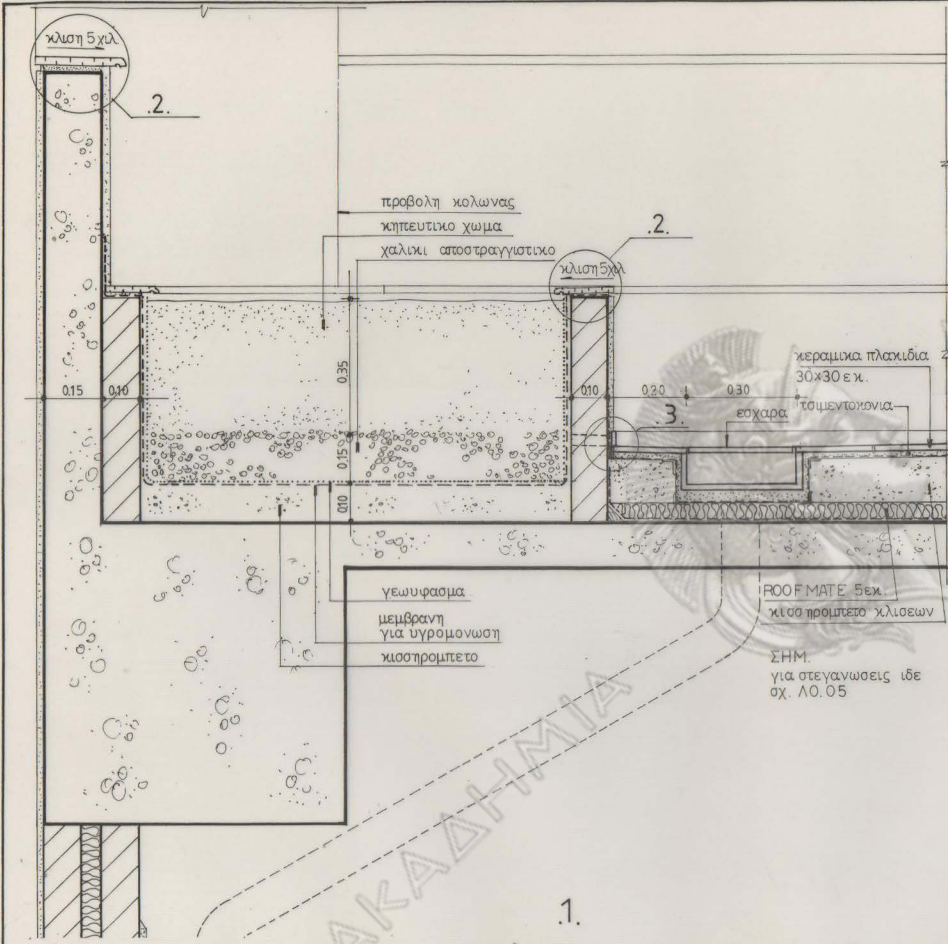

ΕΜΠΟΡΙΚΗ ΤΡΑΠΕΖΑ
 ΝΕΟ ΜΗΧΑΝΟΓΡΑΦΙΚΟ ΚΕΝΤΡΟ
 Λ. ΜΕΣΟΓΕΙΩΝ - ΒΙΤΑΝ ΚΑΙ 17ης ΝΟΕΜΒΡΙΟΥ - ΧΟΛΑΡΟΣ

ΕΜΠΟΡΙΚΗ ΤΡΑΠΕΖΑ			ΜΕΡΟΣ
ΑΡΧΙΤΕΚΤΟΝ	ΥΠΟΓΡΑΦΗ	ΥΠΕΥΘΥΝΟΣ ΕΡΓΟΥ	ΜΕΡΟΣ
ΠΑΛ. ΜΗΧΑΝΙΚΟΣ			ΜΕΡΟΣ
ΜΗΧΑΝΟΛΟΓΟΣ			
ΑΡΧΙΤΕΚΤΟΝΙΚΗ ΜΕΛΕΤΗ	ΣΤΑΤΙΚΗ ΜΕΛΕΤΗ	ΜΕΛΕΤΗ ΕΓΚΑΤΑΣΤΑΣΕΩΝ	
GIBB, PETERMULLER & PARTNERS, G.E.	GIBB, PETERMULLER & PARTNERS, G.E. Α. ΖΑΝΝΗ - Δ. ΜΑΥΡΙΔΗ, Α.Ε.		
ΑΡΧΙΤΕΚΤΟΝΕΣ & ΤΥΜΒΟΛΟΓΟΙ ΜΗΧΑΝΙΚΟΙ	ΝΙΚΟΣ ΒΑΣΙΛΑΜΑΚΗΣ - ΑΡΧΙΤΕΚΤΩΝ		

ΑΡΧΙΤΕΚΤΟΝΙΚΗ ΜΕΛΕΤΗ		
ΘΕΜΑ: ΟΙΚΟΔΟΜΙΚΕΣ ΛΕΠΤΟΜΕΡΕΙΕΣ	ΛΕΠΤΟΜΕΡΕΙΕΣ ΔΩΜΑΤΟΣ	(Φύλλο 4ο)
ΑΡΙΘΜΟΣ ΣΧΕΔΙΟΥ	Λ0.04	
ΗΜΕΡΟΜΗΝΙΑ: 09. '92'	ΚΑΛΩΣ: 1:10 1:2	ΣΧΕΔΙΑΣΤΗΣ: Δ.Δ.

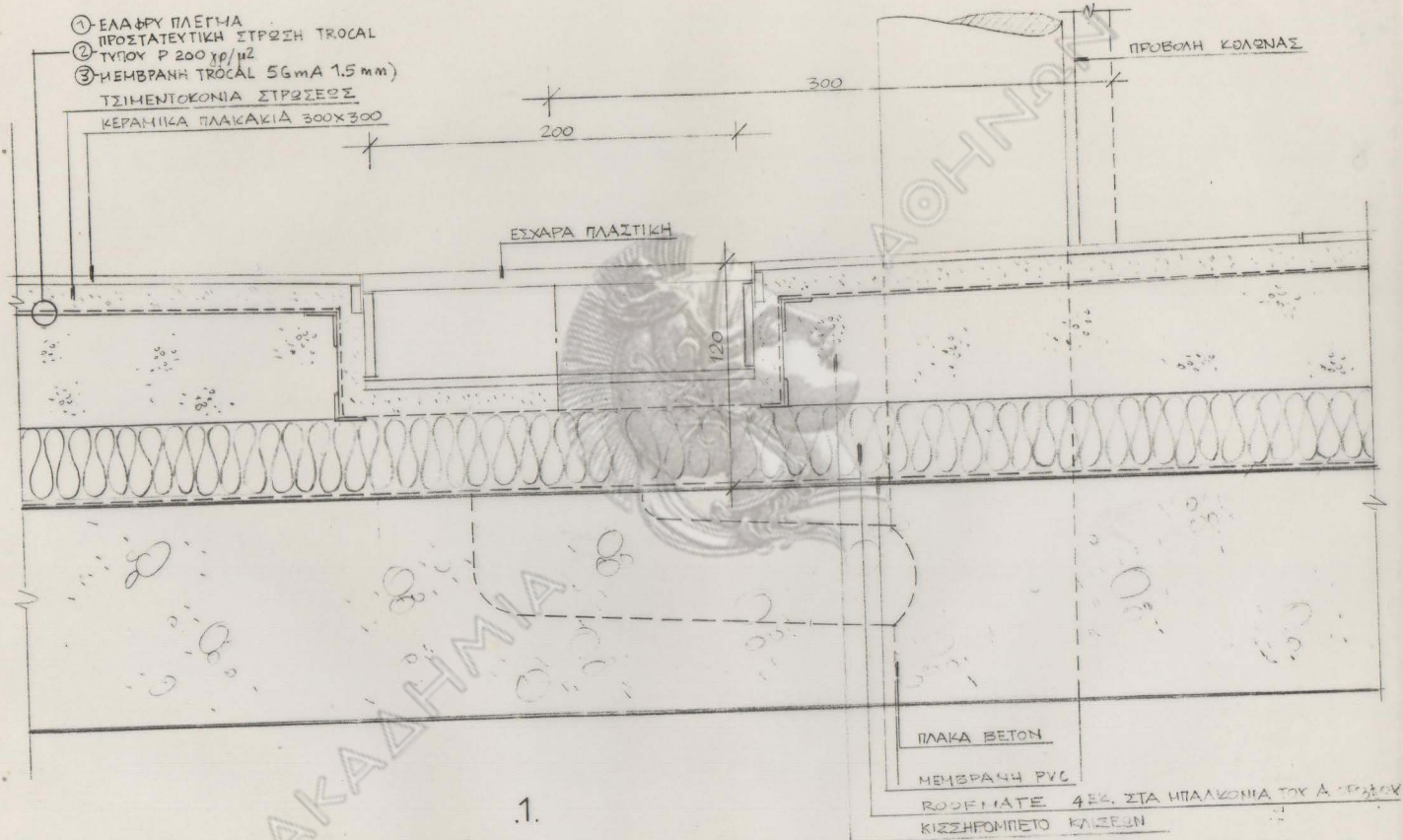

ΕΜΠΟΡΙΚΗ ΤΡΑΠΕΖΑ

ΝΕΟ ΜΗΧΑΝΟΓΡΑΦΙΚΟ ΚΕΝΤΡΟ

Λ. ΜΕΣΟΓΕΙΩΝ - ΒΙΛΛΗ ΚΑΙ 17ης ΝΟΕΜΒΡΙΟΥ - ΧΟΛΑΡΓΟΣ

ΕΜΠΟΡΙΚΗ ΤΡΑΠΕΖΑ

ΑΡΧΙΤΕΚΤΟΝ	ΥΠΟΓΡΑΦΗ	ΥΠΕΥΘΥΝΟΣ ΕΡΓΟΥ	ΒΕΒΑΙΩΣΗ
ΓΕΩ. ΜΕΣΑΡΙΔΗΣ			
ΜΕΘΑΚΟΛΟΣ			

ΑΡΧΙΤΕΚΤΟΝΙΚΗ ΜΕΛΕΤΗ
 GIBB, PETERMALLER & PARTNERS, O.E.
 ΑΡΧΙΤΕΚΤΟΝΙΚΕΣ & ΣΥΜΒΟΥΛΙΑ ΜΕΣΑΡΙΔΗΣ
 ΗΚΟΣ ΒΑΣΙΛΑΚΗΣ - ΑΡΧΙΤΕΚΤΟΝ

ΣΤΑΤΙΚΗ ΜΕΛΕΤΗ

GIBB, PETERMALLER & PARTNERS, O.E. Α. ΖΑΜΠΙΣ - Δ. ΜΑΡΙΝΟΣ, Α.Ε.

ΜΕΛΕΤΗ ΕΓΚΑΤΑΣΤΑΣΕΩΝ

ΑΡΧΙΤΕΚΤΟΝΙΚΗ ΜΕΛΕΤΗ

ΘΕΜΑ: ΟΙΚΟΔΟΜΙΚΕΣ ΛΕΠΤΟΜΕΡΕΙΕΣ
 ΛΕΠΤΟΜΕΡΕΙΑ ΣΤΑ ΜΠΑΛΚΟΝΙΑ

(Φύλλο 19)

ΑΡΙΘΜΟΣ ΣΧΕΔΙΟΥ

Λ0.05

ΗΜΕΡΟΜΗΝΙΑ: ΔΕΚ '91'

ΚΑΛΩΣ: 1:2

ΕΣΧΕΔΩΣΗ: Δ.Δ.

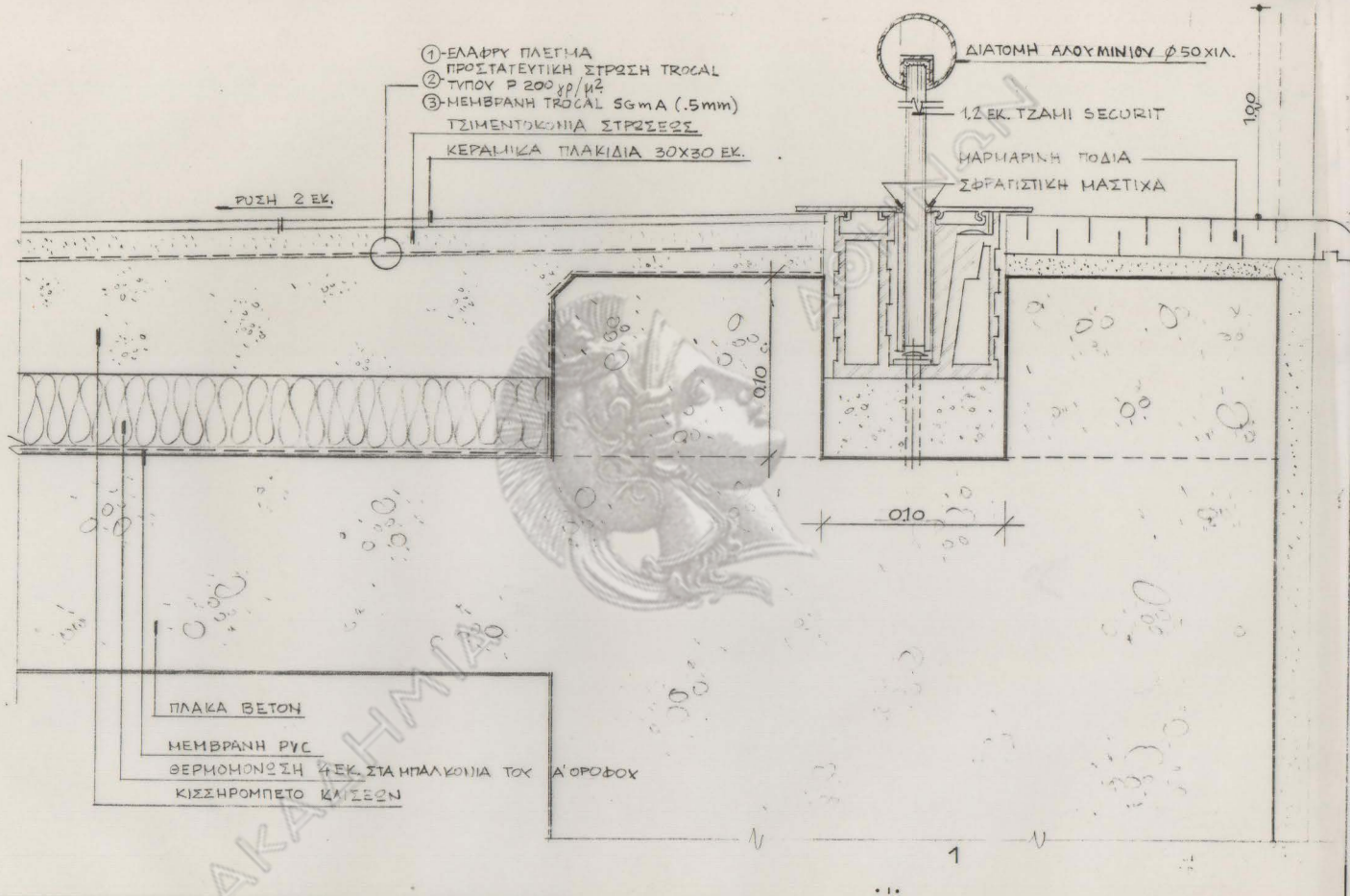

- ① ΕΛΑΦΡΥ ΠΛΕΓΜΑ ΠΡΟΣΤΑΤΕΥΤΙΚΗ ΣΤΡΩΣΗ ΤΡΟΣΑΛ ΤΥΠΟΥ Ρ 200 γρ/μ²
- ② ΜΕΜΒΡΑΝΗ ΤΡΟΣΑΛ SGMA (.5mm) ΤΣΙΜΕΝΟΚΟΝΙΑ ΣΤΡΩΣΕΩΣ ΚΕΡΑΜΙΚΑ ΠΛΑΚΙΔΙΑ 30x30 ΕΚ.

ΔΙΑΤΟΜΗ ΑΛΟΥΜΙΝΙΟΥ φ50x1Α.
12 ΕΚ. ΤΖΑΜΙ SECURIT
ΜΑΡΜΑΡΙΝΗ ΠΟΔΙΑ
ΣΦΡΑΓΙΣΤΙΚΗ ΜΑΣΤΙΧΑ

ΡΥΣΗ 2 ΕΚ.

ΠΛΑΚΑ ΒΕΤΟΝ
ΜΕΜΒΡΑΝΗ PVC
ΘΕΡΜΟΜΟΝΩΣΗ 4ΕΚ. ΣΤΑ ΗΠΑΛΚΟΝΙΑ ΤΟΥ ΑΪΡΟΦΟΡΟΥ ΚΙΣΣΗΡΟΜΠΕΤΟ ΚΑΪΣΕΩΝ

ΑΚΑΔΗΜΙΑ

ΕΜΠΟΡΙΚΗ ΤΡΑΠΕΖΑ
 ΝΕΟ ΜΗΧΑΝΟΓΡΑΦΙΚΟ ΚΕΝΤΡΟ
 Λ. ΜΕΣΟΓΕΙΩΝ - ΒΙΤΑΛΗ ΚΑΙ 17ης ΝΟΕΜΒΡΙΟΥ - ΧΟΛΑΡΓΟΣ

ΕΜΠΟΡΙΚΗ ΤΡΑΠΕΖΑ		ΘΕΣΗ	
ΑΡΧΙΤΕΚΤΟΝ	ΥΠΕΥΘΥΝΗ	ΥΠΕΥΘΥΝΟΣ ΕΡΓΟΥ	ΜΕΛΕΤΗΤΗΣ
ΓΡΑΦ. ΜΕΣΟΓΕΙΩΣ			
ΜΗΧΑΝΟΛΟΓΟΣ			
ΑΡΧΙΤΕΚΤΟΝΙΚΗ ΜΕΛΕΤΗ GIBB, PETERMULLER & PARTNERS, G.E. ΑΡΧΙΤΕΚΤΟΝΙΚΗ & ΞΥΛΟΠΛΟΙΝΙΑ ΜΕΣΟΓΕΙΩΣ ΗΡΩΣ ΒΑΣΙΛΑΚΗ - ΑΡΧΙΤΕΚΤΗ	ΣΤΑΤΙΚΗ ΜΕΛΕΤΗ GIBB, PETERMULLER & PARTNERS, G.E. Α. ΖΑΝΝΗΣ - Δ. ΜΑΡΡΙΝΟΣ, Α.Ε.	ΜΕΛΕΤΗ ΕΓΚΑΤΑΣΤΑΣΕΩΝ GIBB, PETERMULLER & PARTNERS, G.E. Α. ΖΑΝΝΗΣ - Δ. ΜΑΡΡΙΝΟΣ, Α.Ε.	

ΑΡΧΙΤΕΚΤΟΝΙΚΗ ΜΕΛΕΤΗ		ΑΡΧΙΤΕΚΤΟΝΙΚΗ ΜΕΛΕΤΗ	ΑΡΧΙΤΕΚΤΟΝΙΚΗ ΜΕΛΕΤΗ
ΘΕΜΑ: ΟΙΚΟΔΟΜΙΚΕΣ ΛΕΠΤΟΜΕΡΕΙΕΣ ΛΕΠΤΟΜΕΡΕΙΑΣ ΣΤΑ ΜΠΑΛΚΟΝΙΑ	(Φύλλο 29)	ΑΡΧΙΤΕΚΤΟΝΙΚΗ ΜΕΛΕΤΗ	ΑΡΧΙΤΕΚΤΟΝΙΚΗ ΜΕΛΕΤΗ
ΗΜΕΡΟΜΗΝΙΑ: ΔΕΚ. '91	ΚΑΛΩΝΑ: 1:2	ΣΧΕΔΙΑΣΤΗΣ: Δ.Δ.	ΑΡΧΙΤΕΚΤΟΝΙΚΗ ΜΕΛΕΤΗ
			ΑΡΧΙΤΕΚΤΟΝΙΚΗ ΜΕΛΕΤΗ

ΑΡΧΙΤΕΚΤΟΝΙΚΗ ΜΕΛΕΤΗ
 ΑΡΧΙΤΕΚΤΟΝΙΚΗ ΜΕΛΕΤΗ
 ΑΡΧΙΤΕΚΤΟΝΙΚΗ ΜΕΛΕΤΗ
 ΑΡΧΙΤΕΚΤΟΝΙΚΗ ΜΕΛΕΤΗ

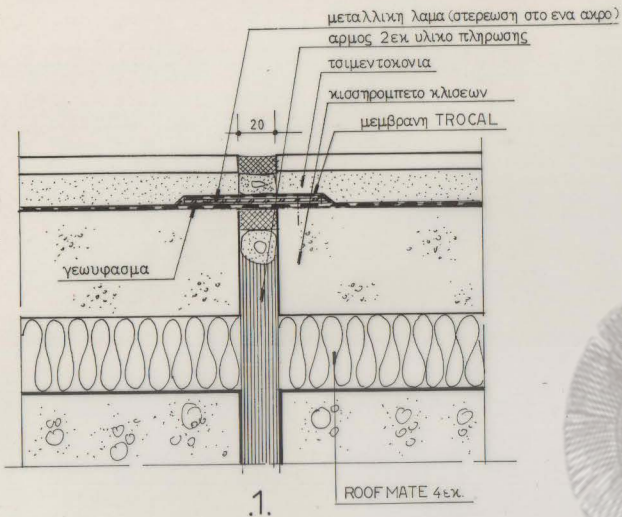

1. ΑΡΜΟΣ ΔΙΑΣΤΟΛΗΣΗΣ ΔΑΠΕΔΟΥ Α.Δ. Δ5

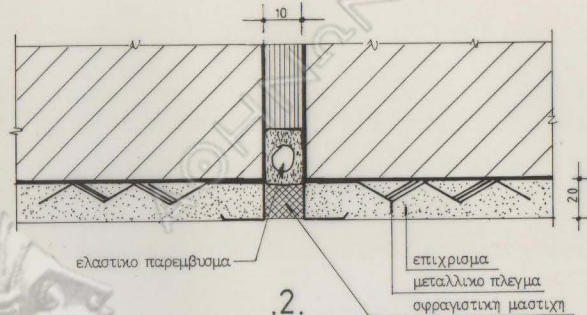

2. ΑΡΜΟΣ ΔΙΑΣΤΟΛΗΣ ΤΟΙΧΟΥ Α.Δ.Τ4

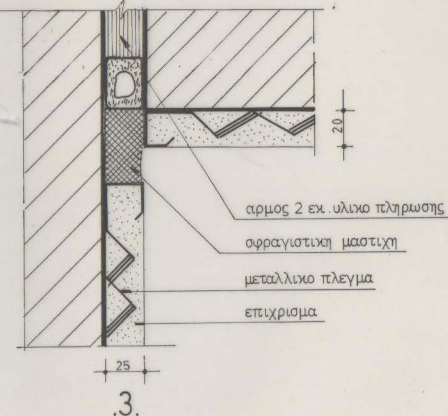

3. ΑΡΜΟΣ ΔΙΑΣΤΟΛΗΣ ΤΟΙΧΟΥ Α.Δ.Τ5

ΕΜΠΟΡΙΚΗ ΤΡΑΠΕΖΑ
ΝΕΟ ΜΗΧΑΝΟΓΡΑΦΙΚΟ ΚΕΝΤΡΟ
 Λ. ΜΕΣΟΓΕΙΩΝ - ΒΙΤΑΛΗ ΚΑΙ 17^η ΟΚΤΩΒΡΙΟΥ - ΧΟΛΑΡΓΟΣ

ΕΜΠΟΡΙΚΗ ΤΡΑΠΕΖΑ

ΑΡΧΙΤΕΚΤΟΝ	ΥΠΟΚΡΑΝΗ	ΥΠΕΡΥΨΗΛΟ ΕΡΓΟΥ	ΜΕΡΟΣ
ΠΟΛ. ΜΗΧΑΝΙΚΟΣ			ΔΕΥΤΕΡΗΣ
ΜΗΧΑΝΟΛΟΓΟΣ			
ΑΡΧΙΤΕΚΤΟΝΙΚΗ ΜΕΛΕΤΗ		ΣΤΑΤΙΚΗ ΜΕΛΕΤΗ	ΜΕΛΕΤΗ ΕΓΚΑΤΑΣΤΑΣΕΩΝ
GIBB, PETERMALLER & PARTNERS, O.E.		GIBB, PETERMALLER & PARTNERS, O.E.	A. ZINIS - Δ. ΜΑΡΙΝΟΣ, Α.Ε.
ΑΡΧΙΤΕΚΤΟΝΕΣ & ΣΥΜΒΟΥΧΟΙ ΜΗΧΑΝΙΚΟΙ		ΜΗΧΑΝΙΚΟΙ & ΣΥΜΒΟΥΧΟΙ ΜΗΧΑΝΙΚΟΙ	
ΝΙΚΟΣ ΒΑΣΙΛΑΚΗΣ - ΑΡΧΙΤΕΚΤΟΝ		ΝΙΚΟΣ ΒΑΣΙΛΑΚΗΣ - ΑΡΧΙΤΕΚΤΟΝ	

ΑΡΧΙΤΕΚΤΟΝΙΚΗ ΜΕΛΕΤΗ

ΘΕΜΑ: ΟΙΚΟΔΟΜΙΚΕΣ ΛΕΠΤΟΜΕΡΕΙΕΣ
 ΑΡΜΟΙ ΔΙΑΣΤΟΛΗΣ ΤΟΙΧΟΥ ΚΑΙ ΔΑΠΕΔΟΥ

ΑΡΙΘΜΟΣ ΣΧΕΔΙΟΥ

Λ0.07

ΗΜΕΡΟΜΗΝΙΑ: 06 β '92'

ΚΙΜΑΚΑΣ: 1:2

ΣΧΕΔΙΑΣΤΗΣ

Δ.Δ.

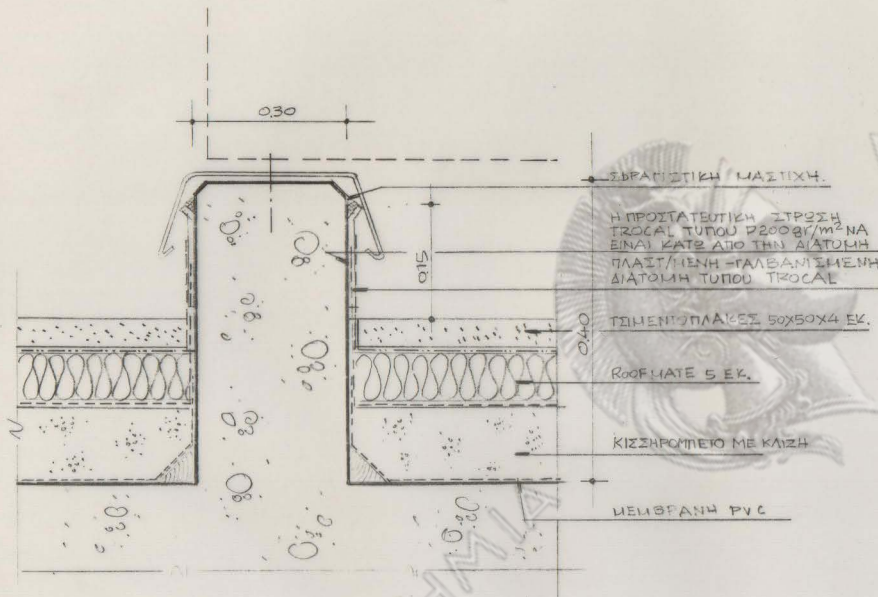

1. ΔΟΧΑΡΙΑ ΣΤΗΡΞΗΣ ΣΥΜΠΥΚΝΩΣΕΩΝ

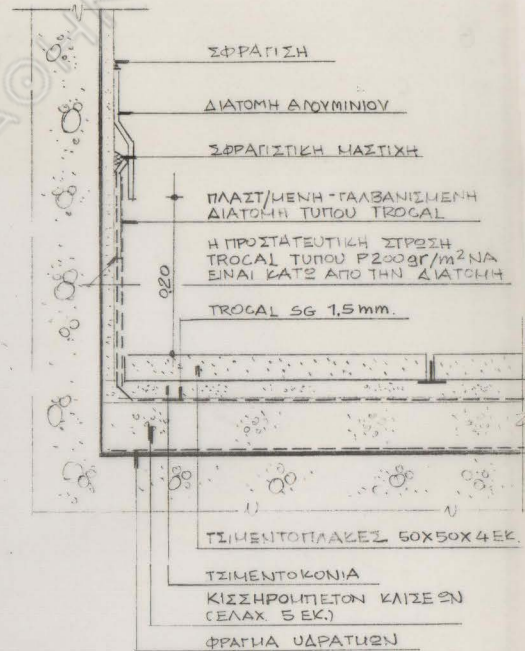

2. ΛΕΠΤ. ΒΟΗΘΗΤΙΚΟΥ ΚΤΙΡΙΟΥ.

ΕΜΠΟΡΙΚΗ ΤΡΑΠΕΖΑ

ΝΕΟ ΜΗΧΑΝΟΓΡΑΦΙΚΟ ΚΕΝΤΡΟ

Α. ΜΕΣΟΓΕΙΩΝ - ΒΙΤΑΗ ΚΑΙ 17ης ΝΟΕΜΒΡΙΟΥ - ΧΟΛΑΡΓΟΣ

ΕΜΠΟΡΙΚΗ ΤΡΑΠΕΖΑ		ΣΦΡΟΝΙΣ
ΥΠΟΥΡΓΗ	ΥΠΕΥΘΥΝΟΣ ΕΡΓΟΥ	ΜΕΜΒΡΗΤΗΣ
ΑΡΧΙΤΕΚΤΟΝ		
ΤΟΠ. ΜΗΧΑΝΙΚΟΣ		
ΜΗΧΑΝΟΛΟΓΟΣ		
ΑΡΧΙΤΕΚΤΟΝΙΚΗ ΜΕΛΕΤΗ	ΣΤΑΤΙΚΗ ΜΕΛΕΤΗ	ΜΕΛΕΤΗ ΕΓΚΑΤΑΣΤΑΣΕΩΝ
GIBA, PETERMULLER & PARTNERS, O.E.	GIBA, PETERMULLER & PARTNERS, O.E. & ZAHNE - & MARRON, A.E.	
ΑΡΧΙΤΕΚΤΟΝΕΣ & ΣΥΜΒΟΥΧΟΙ ΜΗΧΑΝΙΚΗΣ		
ΗΡΩΣ ΒΑΣΙΛΑΚΙΔΗΣ - ΑΡΧΙΤΕΚΤΟΝ		

ΑΡΧΙΤΕΚΤΟΝΙΚΗ ΜΕΛΕΤΗ

ΘΕΜΑ: ΟΙΚΟΔΟΜΙΚΕΣ ΛΕΠΤΟΜΕΡΕΙΕΣ
ΛΕΠΤΟΜΕΡΕΙΕΣ ΔΩΜΑΤΟΣ

(Φύλλο 52)

ΑΡΙΘΜΟΣ ΣΧΕΔΙΟΥ

Λ0 08

ΗΜΕΡΟΜΗΝΙΑ: 08 '92'

ΚΑΛΩΣ: 1:5

ΣΧΕΔΙΑΣΤΗΣ

Δ.Δ.

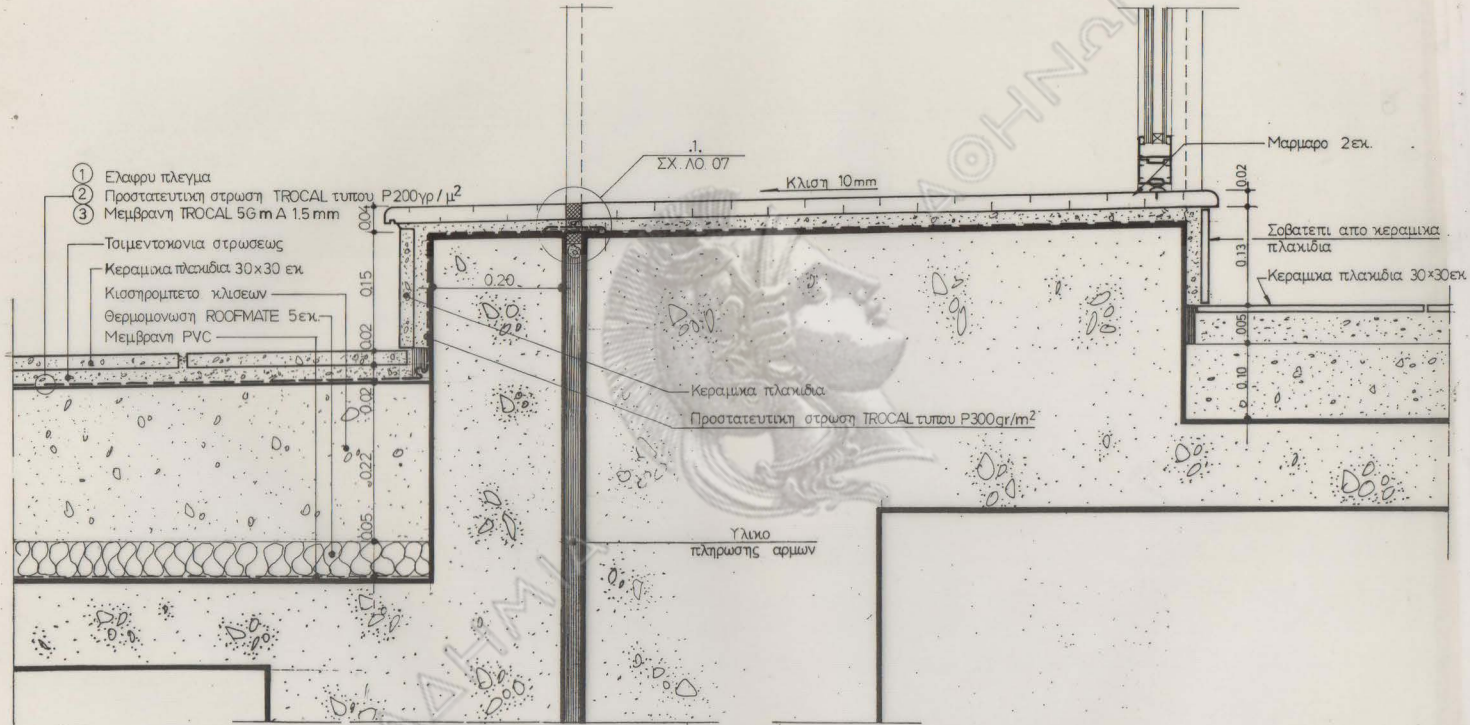

- ① Ελαφρύ πλέγμα
- ② Προστατευτική στρώση TROCAL τύπου P200gr/μ²
- ③ Μεμβράνη TROCAL 56 m A 1.5 mm
- Τσιμεντοκονία στρώσεως
- Κεραμικά πλακίδια 30x30 εκ.
- Κλισηρομητέο κλίσεων
- Θερμομονωτή ROOFMATE 5εκ.
- Μεμβράνη PVC

Μαρμαρο 2εκ.
 Σοβατεται απο κεραμικα πλακίδια
 Κεραμικα πλακίδια 30x30εκ.

Κλίση 10mm
 ΣΧ. ΛΟ. 07
 Κεραμικά πλακίδια
 Προστατευτική στρώση TROCAL τύπου P300gr/m²
 Υλικό πληρωσής αριμών

ΕΜΠΟΡΙΚΗ ΤΡΑΠΕΖΑ
 ΝΕΟ ΜΗΧΑΝΟΓΡΑΦΙΚΟ ΚΕΝΤΡΟ
 Λ. ΜΕΣΟΓΕΙΩΝ - ΒΙΤΑΝΗ ΚΑΙ 17ης ΝΟΕΜΒΡΙΟΥ - ΧΟΛΑΡΓΟΣ

ΕΜΠΟΡΙΚΗ ΤΡΑΠΕΖΑ		ΘΕΣΗ
ΑΡΧΙΤΕΚΤΟΝ	ΥΠΟΓΡΑΦΗ	ΔΕΥΤΕΡΗ
ΠΟΛ. ΜΗΧΑΝΙΚΟΣ		
ΜΗΧΑΝΟΛΟΓΟΣ		
ΑΡΧΙΤΕΚΤΟΝΙΚΗ ΜΕΛΕΤΗ GIBB, PETERMULLER & PARTNERS, O.E. ΑΡΧΙΤΕΚΤΟΝΕΣ & ΣΥΜΒΟΥΧΟΙ ΜΗΧΑΝΙΚΟΙ ΝΙΚΟΣ ΒΑΣΙΛΑΚΗΣ - ΑΡΧΙΤΕΚΤΟΝ	ΣΤΑΤΙΚΗ ΜΕΛΕΤΗ GIBB, PETERMULLER & PARTNERS, O.E. Α. ΖΑΧΑΡΕ - & ΣΑΡΡΙΔΕ, A.E.	ΜΕΛΕΤΗ ΕΓΚΑΤΑΣΤΑΣΕΩΝ GIBB, PETERMULLER & PARTNERS, O.E. Α. ΖΑΧΑΡΕ - & ΣΑΡΡΙΔΕ, A.E.

ΑΡΧΙΤΕΚΤΟΝΙΚΗ ΜΕΛΕΤΗ		
ΘΕΜΑ: ΟΙΚΟΔΟΜΙΚΕΣ ΛΕΠΤΟΜΕΡΙΕΙΣ ΛΕΠΤΟΜΕΡΙΕΣ ΔΩΜΑΤΟΣ (Φύλλο 69)	ΑΡΙΘΜΟΣ ΣΧΕΔΙΟΥ ΛΟ. 09	
ΗΜΕΡΟΜΗΝΙΑ: ΦΕΒ. '92	ΚΑΜΑΚΑ: 1:5	ΣΧΕΔΙΑΣΤΕ: Σ.Ρ.

ΑΘΗΝΩΝ

ΑΚΑΔΗΜΙΑ

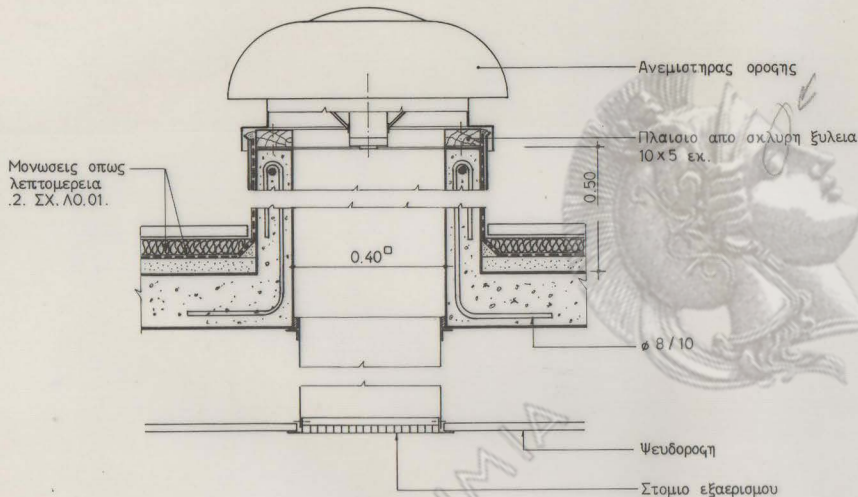

.1.

ΕΜΠΟΡΙΚΗ ΤΡΑΠΕΖΑ
 ΝΕΟ ΜΗΧΑΝΟΓΡΑΦΙΚΟ ΚΕΝΤΡΟ
 Λ. ΜΕΣΟΓΕΙΩΝ - ΒΙΤΑΛΗ ΚΑΙ 17^ηΣ ΟΚΤΩΒΡΙΟΥ - ΧΟΛΑΡΓΟΣ

ΕΜΠΟΡΙΚΗ ΤΡΑΠΕΖΑ		ΘΕΣΗ
ΑΡΧΙΤΕΚΤΟΝ	ΥΠΟΓΡΑΦΗ	ΔΕΥΤΕΡΩΣ
ΤΟΠ. ΜΗΧΑΝΙΚΟΣ		
ΜΗΧΑΝΟΛΟΓΟΣ		
ΑΡΧΙΤΕΚΤΟΝΙΚΗ ΜΕΛΕΤΗ	ΣΤΑΤΙΚΗ ΜΕΛΕΤΗ	ΜΕΛΕΤΗ ΕΓΚΑΤΑΣΤΑΣΕΩΝ
ΟΙΒΣ, PETERMULLER & PARTNERS, Ο.Ε.	ΟΙΒΣ, PETERMULLER & PARTNERS, Ο.Ε. Α. ΖΑΪΜΗΣ - Δ. ΜΑΡΩΝΕ, Α.Ε.	
ΑΡΧΙΤΕΚΤΟΝΕΣ & ΣΥΜΒΟΥΧΟΙ ΜΗΧΑΝΙΚΟΙ		
ΝΙΚΟΣ ΒΑΛΑΜΑΝΟΣ - ΑΡΧΙΤΕΚΤΟΝ		

ΑΡΧΙΤΕΚΤΟΝΙΚΗ ΜΕΛΕΤΗ		ΑΡΙΘΜΟΣ ΣΧΕΔΙΟΥ
ΘΕΜΑ: ΟΙΚΟΔΟΜΙΚΕΣ ΛΕΠΤΟΜΕΡΙΕΣ	ΔΩΜΑΤΟΣ	Λ0.10
	(Φύλλο 7 ^ο)	
ΗΜΕΡΟΜΗΝΙΑ: Μαρτίος '92	ΚΥΜΑΚΑ: 1:10	ΣΧΕΔΙΑΣΤΗ: Π.Κ.

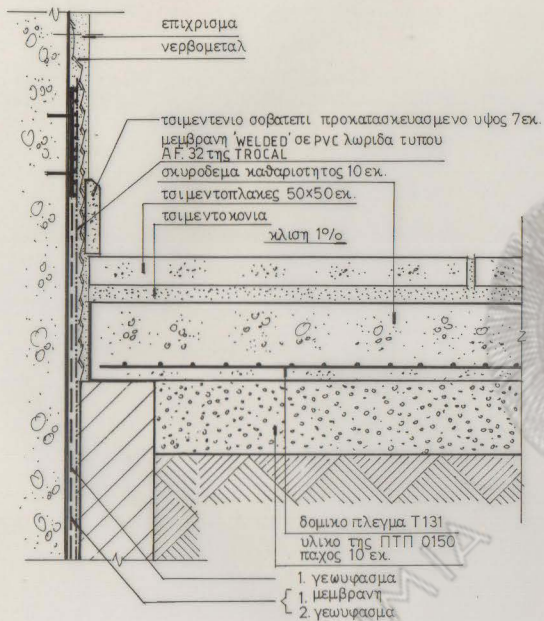

1.

ΕΜΠΟΡΙΚΗ ΤΡΑΠΕΖΑ

ΝΕΟ ΜΗΧΑΝΟΓΡΑΦΙΚΟ ΚΕΝΤΡΟ

Λ. ΜΕΣΣΟΓΕΙΩΝ - ΒΙΤΑΛΗ ΚΑΙ 17^{ης} ΝΟΕΜΒΡΙΟΥ - ΧΟΛΑΡΓΟΣ

ΕΜΠΟΡΙΚΗ ΤΡΑΠΕΖΑ

ΑΡΧΙΤΕΚΤΟΝ	ΥΠΟΓΡΑΦΗ	ΥΠΕΥΘΥΝΟΣ ΜΕΛΟΥ	ΒΕΒΗΛΗ
ΤΟΠ. ΜΗΧΑΝΙΚΟΣ			ΔΕΥΤΕΡΗΣ
ΜΗΧΑΝΟΛΟΓΟΣ			

ΑΡΧΙΤΕΚΤΟΝΙΚΗ ΜΕΛΕΤΗ
GIBB, PETERMULLER & PARTNERS, O.E.
ΑΡΧΙΤΕΚΤΟΝΕΣ & ΣΥΜΒΟΥΧΟΙ ΜΕΤΑΦΟΡΩΝ
ΗΡΩΣ ΒΑΣΣΑΜΑΚΗ - ΑΡΧΙΤΕΚΤΟΝ

ΣΤΑΤΙΚΗ ΜΕΛΕΤΗ
GIBB, PETERMULLER & PARTNERS, O.E. A. ΖΑΜΠΗ - Α. ΜΑΡΡΙΝΟΣ, Α.Ε.

ΜΕΛΕΤΗ ΕΠΙΚΑΤΑΣΤΑΣΕΩΝ

ΑΡΧΙΤΕΚΤΟΝΙΚΗ ΜΕΛΕΤΗ

ΘΕΜΑ: ΟΙΚΟΔΟΜΙΚΕΣ ΛΕΠΤΟΜΕΡΕΙΕΣ
ΛΕΠΤΟΜΕΡΕΙΕΣ ΣΤΗ ΒΑΣΗ

ΑΡΘΡΟΣ ΣΧΕΔΙΟΥ

ΛΟ. 11

ΗΜΕΡΟΜΗΝΙΑ: Μαρτίος '92

ΚΑΙΜΑΚΑΚ 1:5

ΣΧΕΔΙΑΣΤΗ

Δ.Δ.

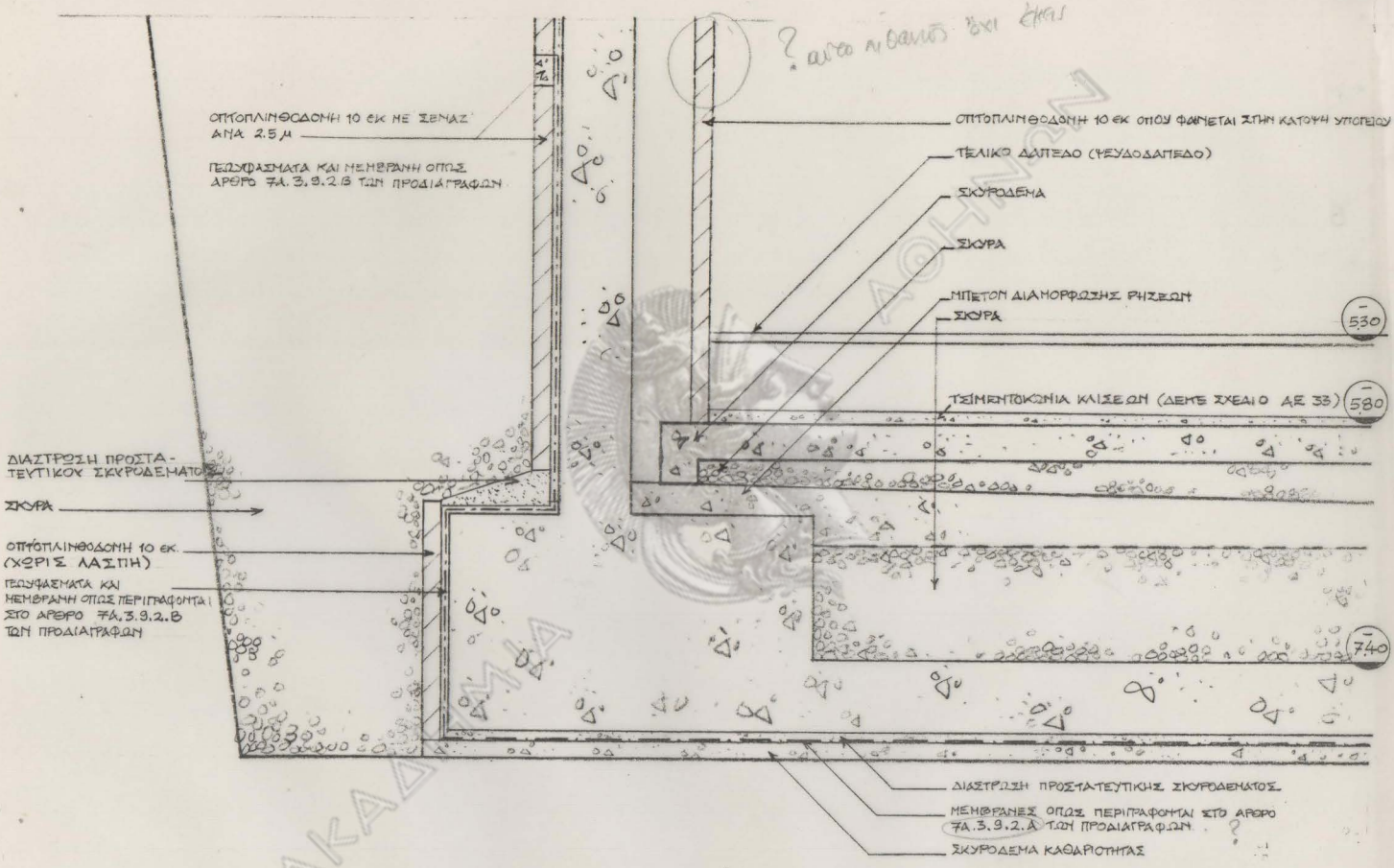

ΕΜΠΟΡΙΚΗ ΤΡΑΠΕΖΑ

ΝΕΟ ΜΗΧΑΝΟΓΡΑΦΙΚΟ ΚΕΝΤΡΟ
Α. ΜΕΣΟΓΕΙΩΝ - ΒΙΤΑΗ ΚΑΙ 17ης ΝΟΕΜΒΡΙΟΥ - ΧΟΛΑΡΓΟΣ

ΕΜΠΟΡΙΚΗ ΤΡΑΠΕΖΑ		ΩΡΕΣ	
ΑΡΧΙΤΕΚΤΟΝ	ΥΠΟΓΡΑΦΗ	ΥΠΕΥΘΥΝΟΣ ΕΡΓΟΥ	ΔΙΕΥΘΥΝΤΗΣ
Π.Α. ΜΗΧΑΝΙΚΟΣ			
ΜΗΧΑΝΟΛΟΓΟΣ			
ΑΡΧΙΤΕΚΤΟΝΙΚΗ ΜΕΛΕΤΗ	ΣΤΑΤΙΚΗ ΜΕΛΕΤΗ	ΜΕΛΕΤΗ ΕΓΚΑΤΑΣΤΑΣΕΩΝ	
OGB, PETERMULLER & PARTNERS, O.E.		OGB, PETERMULLER & PARTNERS, O.E. Α. ΖΑΝΚΕ - Α. ΜΑΡΙΝΟΣ, Α.Ε.	
ΑΡΧΙΤΕΚΤΟΝΕΣ & ΣΥΜΒΟΥΛΟΙ ΜΗΧΑΝΙΚΟΙ			
ΗΡΩΣ ΣΑΒΒΑΚΑΚΗΣ - ΑΡΧΙΤΕΚΤΟΝ			

ΑΡΧΙΤΕΚΤΟΝΙΚΗ ΜΕΛΕΤΗ

ΘΕΜΑ: ΟΙΚΟΔΟΜΙΚΕΣ ΛΕΠΤΟΜΕΡΕΙΕΣ
ΛΕΠΤΟΜΕΡΕΙΑ ΤΗΣ ΣΤΕΓΑΝΟΛΕΚΑΝΗΣ

ΗΜΕΡΟΜΗΡΙΑ: Μάρτιος '92' ΚΑΙΜΑΚΑ: 1 20 ΣΧΕΔΙΑΣΤΗΣ: Ρ. Ε.

ΑΡΙΘΜΟΣ ΣΧΕΔΙΟΥ
Λ0.12

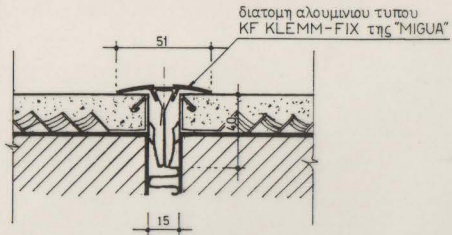

A.Δ.Τ.1

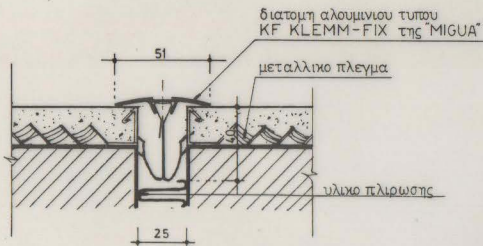

A.Δ.Τ.2

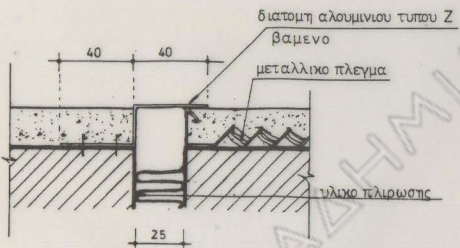

A.Δ.Τ.3

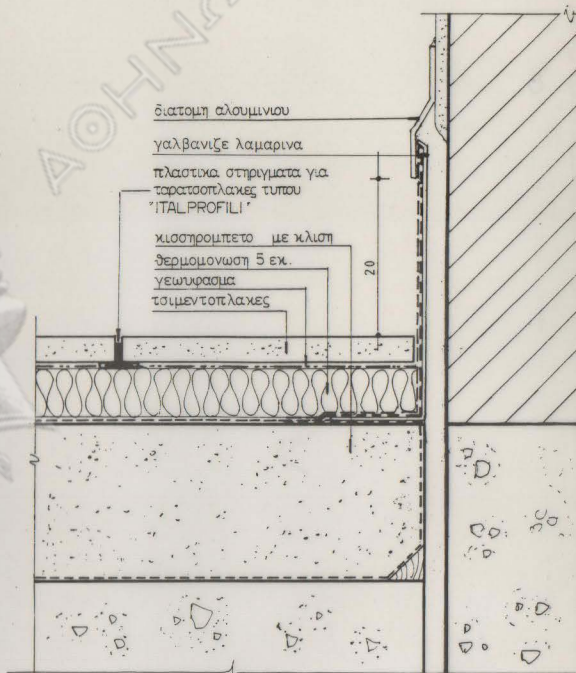

A.Δ.Δ.5

ΕΜΠΟΡΙΚΗ ΤΡΑΠΕΖΑ

ΝΕΟ ΜΗΧΑΝΟΓΡΑΦΙΚΟ ΚΕΝΤΡΟ

Α. ΜΕΣΟΓΕΙΩΝ - ΒΙΛΛΗ ΚΑΙ 17ης ΝΟΕΜΒΡΙΟΥ - ΧΟΛΑΡΓΟΣ

ΕΜΠΟΡΙΚΗ ΤΡΑΠΕΖΑ

ΑΡΧΙΤΕΚΤΟΝ	ΥΠΟΓΡΑΦΗ	ΥΠΕΥΘΥΝΟΣ ΕΡΓΟΥ	ΣΦΡΑΓΙΣΗ
ΠΟΛ. ΜΗΧΑΝΙΚΟΣ			ΔΕΥΝΟΥΝΤΗΣ
ΜΗΧΑΝΟΛΟΓΟΣ			

ΑΡΧΙΤΕΚΤΟΝΙΚΗ ΜΕΛΕΤΗ
GIBB, PETERMÜLLER & PARTNERS, O.E.
ΑΡΧΙΤΕΚΤΟΝΕΣ & ΕΝΘΕΩΝΙΚΟΙ ΜΗΧΑΝΙΚΟΙ
ΝΙΚΟΣ ΒΑΣΙΛΑΚΗΣ - ΑΡΧΙΤΕΚΤΟΝ

ΣΤΑΤΙΚΗ ΜΕΛΕΤΗ

GIBB, PETERMÜLLER & PARTNERS, O.E. Α. ΖΑΝΚΕ - Α. ΜΑΡΚΟΣ, Α.Ε.

ΜΕΛΕΤΗ ΕΓΚΑΤΑΣΤΑΣΕΩΝ

ΑΡΧΙΤΕΚΤΟΝΙΚΗ ΜΕΛΕΤΗ

ΘΕΜΑ: ΟΙΚΟΔΟΜΙΚΕΣ ΛΕΠΤΟΜΕΡΕΙΕΣ
ΑΡΜΟΙ ΔΙΑΣΤΟΛΗΣ ΤΟΙΧΟΥ & ΔΑΠΕΔΟΥ

ΑΡΙΘΜΟΣ ΣΧΕΔΙΟΥ

Λ0. 13

ΗΜΕΡΟΜΗΝΙΑ: Σεπτέμβριος 1992 ΚΙΛΙΚΙΑ: 1: 2

ΕΣΦΡΑΓΙΣΗ

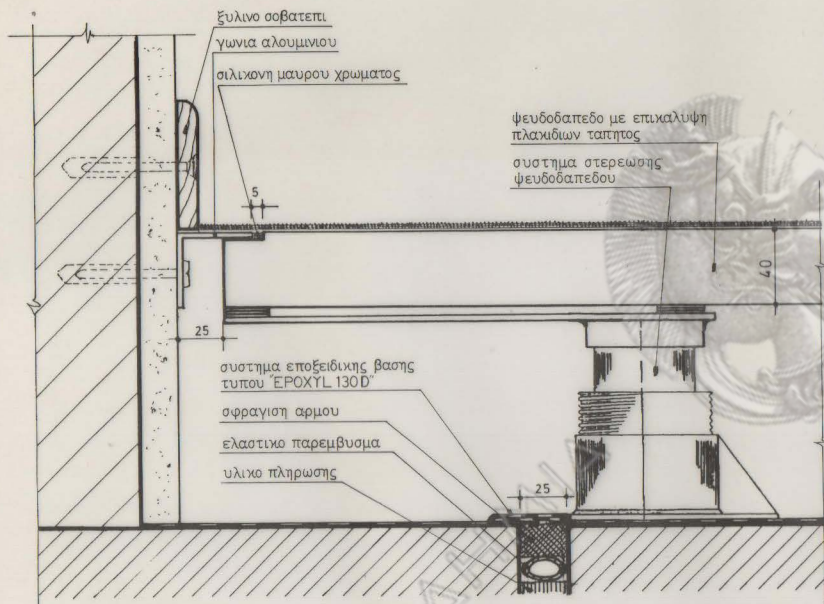

Α.Δ.Δ.3

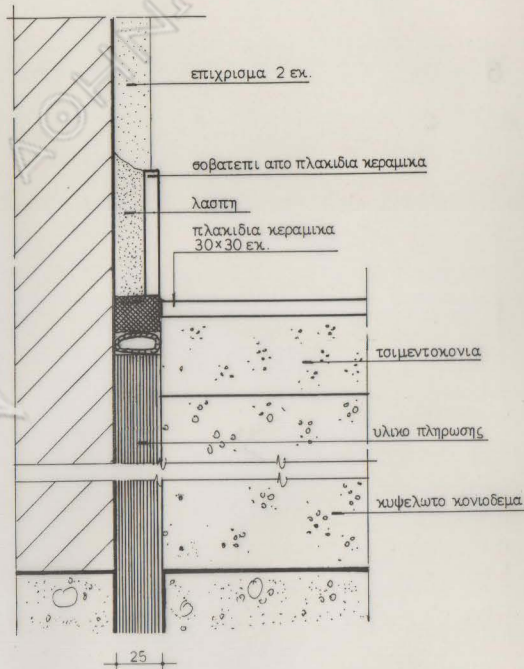

Α.Δ.Δ.4

ΕΜΠΟΡΙΚΗ ΤΡΑΠΕΖΑ
ΝΕΟ ΜΗΧΑΝΟΓΡΑΦΙΚΟ ΚΕΝΤΡΟ

Λ. ΜΕΣΟΓΕΙΩΝ - ΒΙΤΑΛΗ ΚΑΙ 17ης ΝΟΕΜΒΡΙΟΥ - ΧΟΛΑΡΓΟΣ

ΕΜΠΟΡΙΚΗ ΤΡΑΠΕΖΑ

ΑΡΧΙΤΕΚΤΩΝ	ΠΟΛ. ΜΗΧΑΝΙΚΟΣ	ΜΗΧΑΝΟΛΟΓΟΣ

ΑΡΧΙΤΕΚΤΟΝΙΚΗ ΜΕΛΕΤΗ
 GBR, PETERMULLER & PARTNERS, O.E.
 ΑΡΧΙΤΕΚΤΟΝΕΣ & ΣΥΜΒΟΥΧΟΙ ΜΗΧΑΝΙΚΟΙ
 ΝΙΚΟΣ ΒΑΣΙΛΑΚΗΣ - ΑΡΧΙΤΕΚΤΩΝ

ΣΤΑΤΙΚΗ ΜΕΛΕΤΗ

GBR, PETERMULLER & PARTNERS, O.E. Α. ΖΑΜΠΙΣ - Δ. ΜΑΡΙΝΟΣ, Α.Ε.

ΜΕΛΕΤΗ ΕΓΚΑΤΑΣΤΑΣΕΩΝ

GBR, PETERMULLER & PARTNERS, O.E. Α. ΖΑΜΠΙΣ - Δ. ΜΑΡΙΝΟΣ, Α.Ε.

ΑΡΧΙΤΕΚΤΟΝΙΚΗ ΜΕΛΕΤΗ

ΘΕΜΑ: ΟΙΚΟΔΟΜΙΚΕΣ ΛΕΠΤΟΜΕΡΕΙΕΣ
 ΑΡΜΟΙ ΔΙΑΣΤΟΛΗΣ ΔΑΠΕΔΟΥ

ΑΡΘΡΟΣ ΣΧΕΔΙΟΥ

Λ0.15

ΗΜΕΡΟΜΗΝΙΑ: Σεπτέμβριος 1992

ΚΑΙΜΑΚΑΚ 1:2

ΣΧΕΔΙΑΣΤΗΣ

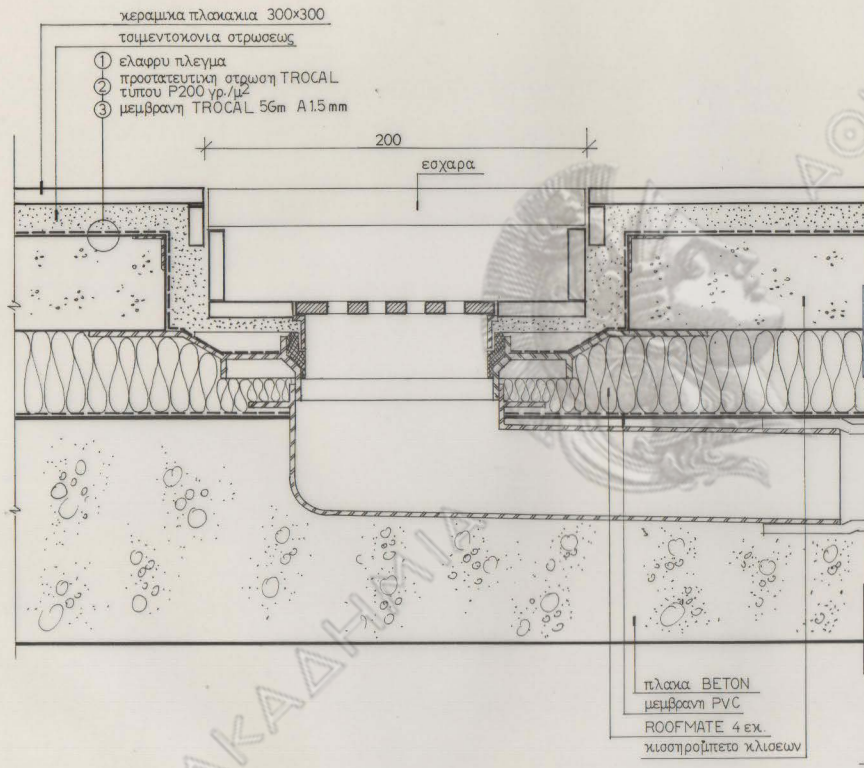

ΕΜΠΟΡΙΚΗ ΤΡΑΠΕΖΑ

ΝΕΟ ΜΗΧΑΝΟΓΡΑΦΙΚΟ ΚΕΝΤΡΟ
Λ. ΜΕΣΟΓΕΙΩΝ - ΒΙΤΑΛΗ ΚΑΙ 17ης ΝΟΕΜΒΡΙΟΥ - ΧΟΛΑΡΓΟΣ

ΕΜΠΟΡΙΚΗ ΤΡΑΠΕΖΑ		ΔΙΟΡΘΩΣΗ	
ΑΡΧΙΤΕΚΤΩΝ	ΥΠΟΓΡΑΦΗ	ΥΠΕΥΘΥΝΟΣ ΕΡΓΟΥ	ΔΙΕΥΘΥΝΤΗΣ
ΤΕΧΝ. ΜΗΧΑΝΙΚΟΣ			
ΜΗΧΑΝΟΛΟΓΟΣ			
ΑΡΧΙΤΕΚΤΟΝΙΚΗ ΜΕΛΕΤΗ	ΣΤΑΤΙΚΗ ΜΕΛΕΤΗ	ΜΕΛΕΤΗ ΕΓΚΑΤΑΣΤΑΣΕΩΝ	
ΟΕΒ, PETERMÜLLER & PARTNERS, Ο.Ε.	ΟΕΒ, PETERMÜLLER & PARTNERS, Ο.Ε. Α. ΖΑΜΠΕ - Δ. ΜΑΡΚΟΣ, Α.Ε.		
ΑΡΧΙΤΕΚΤΟΝΕΣ & ΣΥΜΒΟΥΧΟΙ ΜΗΧΑΝΙΚΟΙ			
ΝΙΚΟΣ ΒΑΣΙΛΑΝΗΣ - ΑΡΧΙΤΕΚΤΩΝ			

ΑΡΧΙΤΕΚΤΟΝΙΚΗ ΜΕΛΕΤΗ		ΑΡΙΘΜΟΣ ΣΧΕΔΙΟΥ
ΘΕΜΑ: ΟΙΚΟΔΟΜΙΚΕΣ ΛΕΠΤΟΜΕΡΙΕΙΣ ΛΕΠΤ. ΑΠΟΧΕΤΥΣΗΣ ΟΜΒΡΙΩΝ ΣΤΑ ΜΠΑΛΚΟΝΙΑ		Λ0.17
ΗΜΕΡΟΜΗΝΙΑ: ΣΕΠΤ. '92	ΚΑΛΩΣ: 1:2	ΣΧΕΔΙΑΣΤΕΣ: Δ.Δ.

4

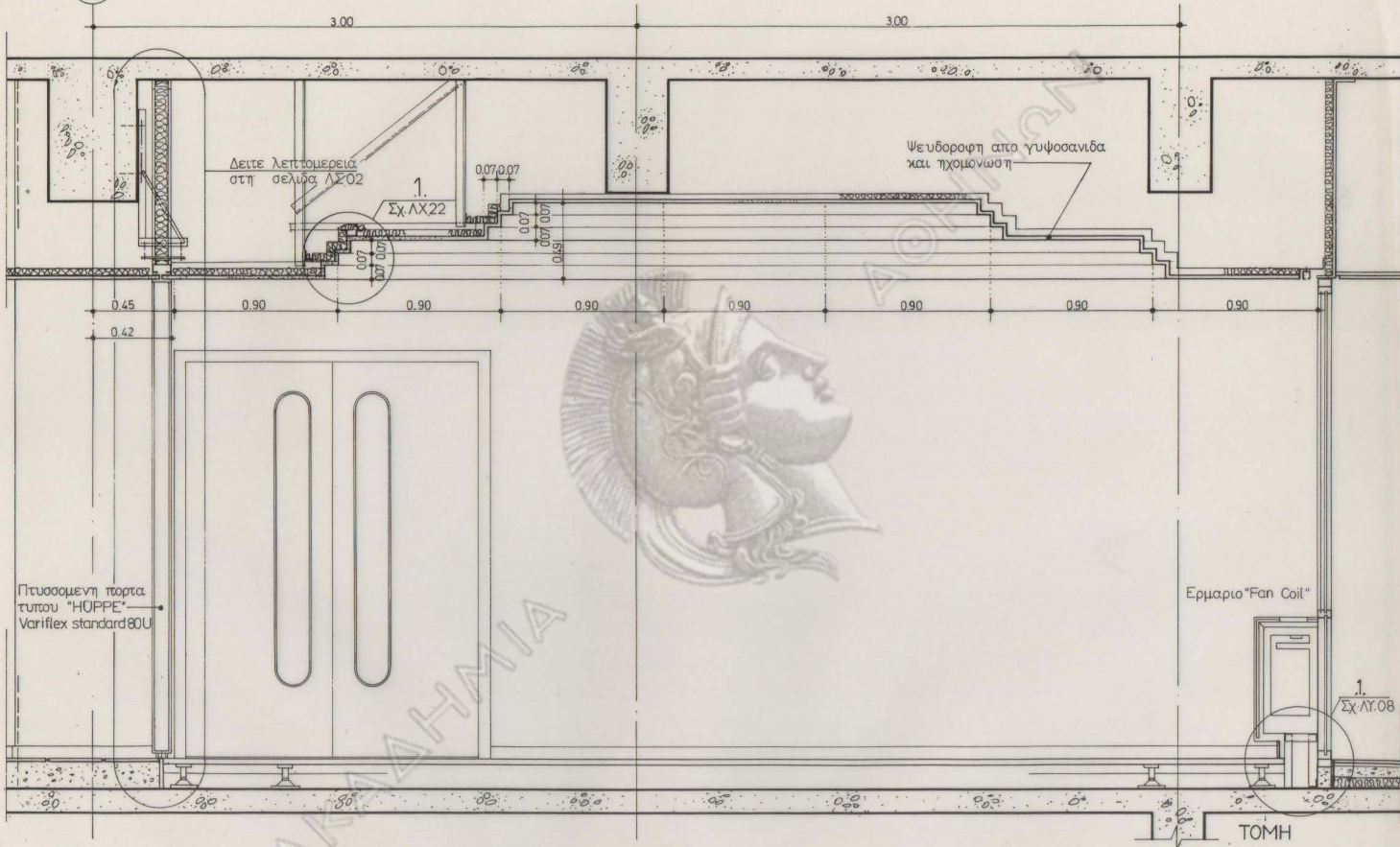

ΕΜΠΟΡΙΚΗ ΤΡΑΠΕΖΑ

ΝΕΟ ΜΗΧΑΝΟΓΡΑΦΙΚΟ ΚΕΝΤΡΟ
 Λ. ΜΕΣΟΓΕΙΩΝ - ΒΙΤΑΛΗ ΚΑΙ 17ης ΝΟΕΜΒΡΙΟΥ - ΧΟΛΑΡΓΟΣ

ΕΜΠΟΡΙΚΗ ΤΡΑΠΕΖΑ		ΥΠΟΥΡΧΟ	ΥΠΕΥΘΥΝΟΣ ΕΡΓΟΥ	ΔΙΕΥΘΥΝΤΗΣ
ΑΡΧΙΤΕΚΤΟΝ				
ΠΟΛ. ΜΗΧΑΝΙΚΟΣ				
ΜΗΧΑΝΟΛΟΓΟΣ				
ΑΡΧΙΤΕΚΤΟΝΙΚΗ ΜΕΛΕΤΗ	ΣΤΑΤΙΚΗ ΜΕΛΕΤΗ	ΜΕΛΕΤΗ ΕΓΚΑΤΑΣΤΑΣΕΩΝ		
ΟΒΒ, PETERMÜLLER & PARTNERS, Ο.Ε.	ΟΒΒ, PETERMÜLLER & PARTNERS, Ο.Ε. Α. ΖΑΒΑΡΕ - Δ. ΜΑΡΙΝΟΣ, Α.Ε.			
ΑΡΧΙΤΕΚΤΟΝΕΣ & ΤΕΧΝΙΚΟΙ ΜΗΧΑΝΙΚΟΙ	ΗΡΩΣ ΒΑΛΑΜΑΚΗΣ - ΑΡΧΙΤΕΚΤΟΝ			

ΑΡΧΙΤΕΚΤΟΝΙΚΗ ΜΕΛΕΤΗ		ΑΡΙΘΜΟΣ ΣΧΕΔΙΟΥ
ΘΕΜΑ: ΛΕΠΤΟΜΕΡΕΙΕΣ ΕΙΔΙΚΩΝ ΧΩΡΩΝ	Σελ. 1	ΛΣ.01
ΑΙΘΟΥΣΑ ΣΥΝΕΔΡΙΑΣΕΩΝ (ΧΩΡΟΣ 1.27)		
ΗΜΕΡΟΜΗΝΙΑ: Φεβ '92	ΚΑΜΒΑΣ: 1:20	ΣΧΕΔΙΑΣΤΕΣ: ΣΡ

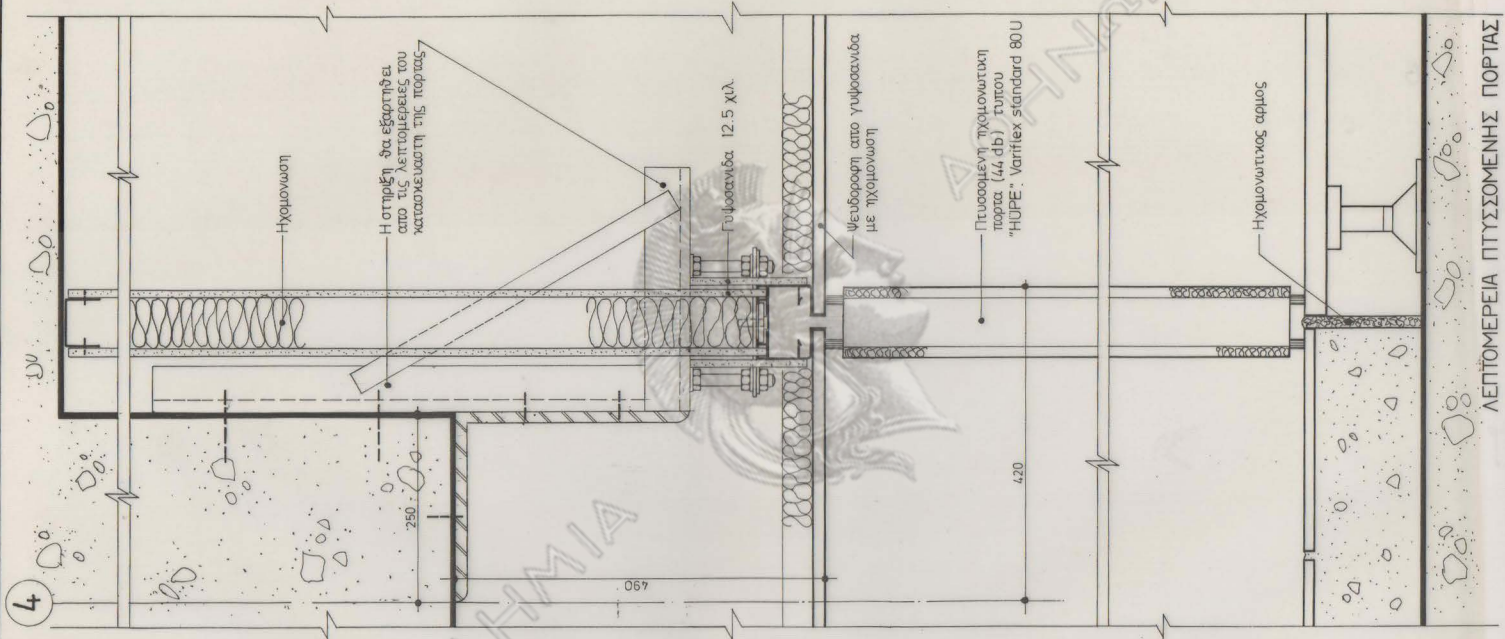

4

ΕΜΠΟΡΙΚΗ ΤΡΑΠΕΖΑ
 ΝΕΟ ΜΗΧΑΝΟΓΡΑΦΙΚΟ ΚΕΝΤΡΟ
 Α. ΜΕΣΟΓΕΙΩΝ - ΒΙΛΛΗ ΚΑΙ 17ης ΝΟΕΜΒΡΙΟΥ - ΧΟΛΑΡΓΟΣ

ΕΜΠΟΡΙΚΗ ΤΡΑΠΕΖΑ		ΦΟΡΩΣΗ	
ΑΡΧΙΤΕΚΤΟΝ	ΥΠΕΡΡΑΦΗ	ΥΠΕΛΘΥΝΟΣ ΕΡΓΟΥ	ΜΕΛΕΤΗΤΗΣ
ΔΙΟΧ. ΜΗΧΑΝΙΚΟΣ			
ΕΠΙΣΤΗΜΟΝΟΣ			
ΑΡΧΙΤΕΚΤΟΝΙΚΗ ΜΕΛΕΤΗ	ΣΤΑΤΙΚΗ ΜΕΛΕΤΗ	ΜΕΛΕΤΗ ΕΓΚΑΤΑΣΤΑΣΕΩΝ	
GIBA, PETERMULLER & PARTNERS, O.E.	GIBA, PETERMULLER & PARTNERS, O.E. Α. ΖΑΜΠΕ - Α. ΜΑΡΙΝΟΣ, Α.Ε.		
ΝΙΚΟΣ ΒΑΚΕΛΙΑΝΟΣ - ΑΡΧΙΤΕΚΤΟΝ			

ΑΡΧΙΤΕΚΤΟΝΙΚΗ ΜΕΛΕΤΗ		ΑΡΙΘΜΟΣ ΣΧΕΔΙΟΥ
ΘΕΜΑ:	ΛΕΠΤΟΜΕΡΕΙΕΣ ΕΙΔΙΚΩΝ ΧΩΡΩΝ	ΛΣ.02
	ΑΙΘΟΥΣΑ ΣΥΝΕΔΡΙΑΣΕΩΝ (ΧΩΡΟΣ 1.27)	Σελ. 2
ΗΜΕΡΟΜΗΝΙΑ:	08/ΕΒ '92	ΚΥΜΑΚΑΣ: 1:5
		ΣΧΕΔΙΑΣΤΗΣ: Σ.Ρ.

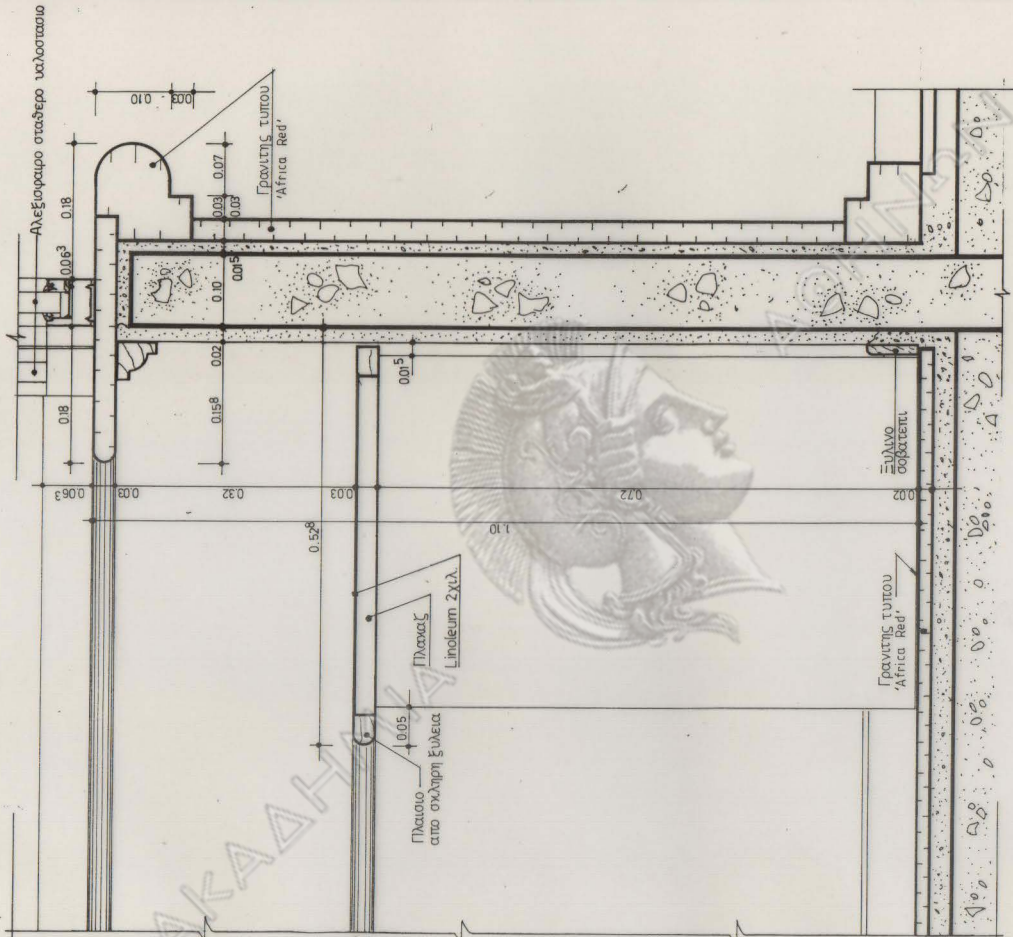

ΛΕΠΤΟΜΕΡΕΙΑ ΠΑΓΚΟΥ
ΜΕΤΑΞΥ ΤΩΝ ΧΩΡΩΝ 002 & 007

ΕΜΠΟΡΙΚΗ ΤΡΑΠΕΖΑ
ΝΕΟ ΜΗΧΑΝΟΓΡΑΦΙΚΟ ΚΕΝΤΡΟ

Λ. ΜΕΣΟΓΕΙΩΝ - ΒΙΤΑΗ ΚΑΙ 17ης ΝΟΕΜΒΡΙΟΥ - ΧΟΛΑΡΓΟΣ

ΕΜΠΟΡΙΚΗ ΤΡΑΠΕΖΑ

ΑΡΧΙΤΕΚΤΟΝ	ΥΠΟΧΡΗΜ	ΥΠΕΥΘΥΝΟΣ ΕΡΓΟΥ	ΔΙΕΥΘΥΝΤΗΣ
ΓΕΩ. ΜΗΧΑΝΙΚΟΣ			
ΜΗΧΑΝΟΛΟΓΟΣ			

ΑΡΧΙΤΕΚΤΟΝΙΚΗ ΜΕΛΕΤΗ
GIBB, PETERMULLER & PARTNERS, O.E.
ΑΡΧΙΤΕΚΤΟΝΙΚΕΣ & ΤΕΧΝΟΛΟΓΙΚΕΣ ΜΗΧΑΝΙΚΕΣ
ΗΡΩΣ ΒΑΣΙΛΑΚΑΚΗ - ΑΡΧΙΤΕΚΤΗΝ

ΣΤΑΤΙΚΗ ΜΕΛΕΤΗ
GIBB, PETERMULLER & PARTNERS, O.E. Α. ΖΑΪΝΤΣ - & ΜΑΡΙΝΟΣ, Α.Ε.

ΜΕΛΕΤΗ ΕΓΚΑΤΑΣΤΑΣΕΩΝ
GIBB, PETERMULLER & PARTNERS, O.E. Α. ΖΑΪΝΤΣ - & ΜΑΡΙΝΟΣ, Α.Ε.

ΑΡΧΙΤΕΚΤΟΝΙΚΗ ΜΕΛΕΤΗ

ΘΕΜΑ: ΛΕΠΤΟΜΕΡΕΙΕΣ ΕΙΔΙΚΩΝ ΧΩΡΩΝ
ΛΕΠΤΟΜΕΡΕΙΑ ΠΑΓΚΟΥ

ΑΡΜΟΔΙΟΣ ΣΧΕΔΙΟΥ
ΛΣ. 03

ΗΜΕΡΟΜΗΝΙΑ: ΦΕΒ '92	ΚΑΙΜΑΚΑ: 1:5	ΣΧΕΔΙΑΣΤΗΣ: Σ.Ρ.
---------------------	--------------	------------------

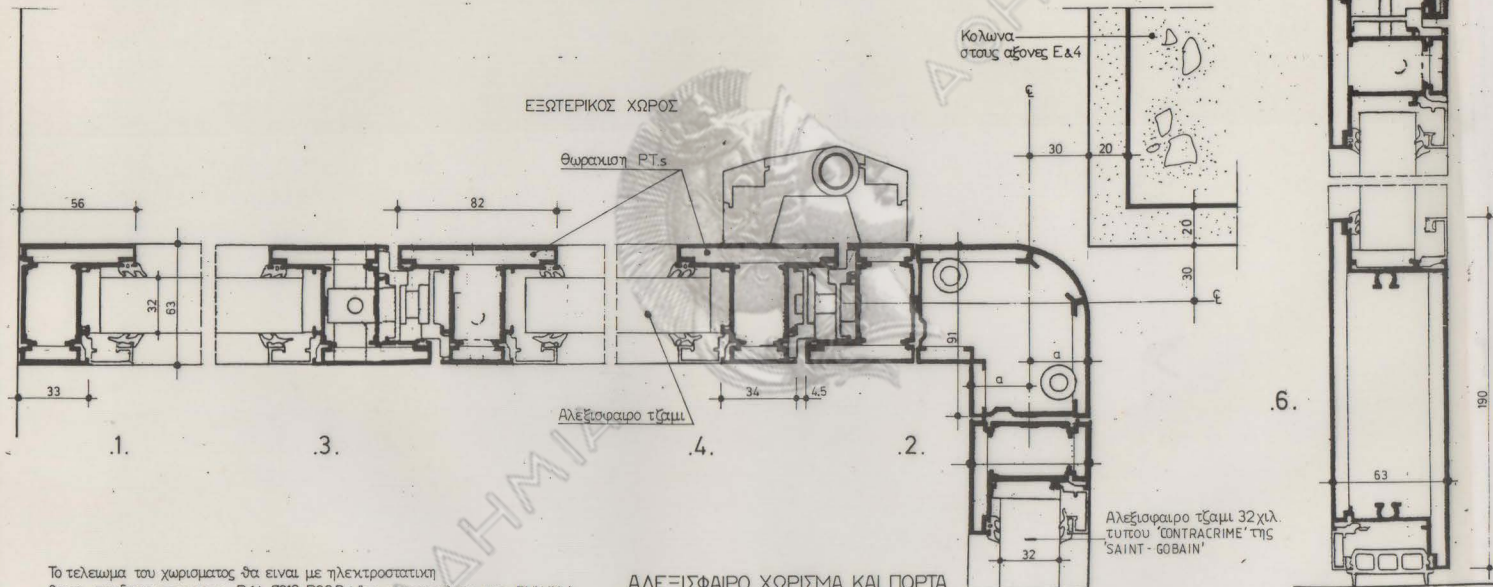

Το τελειώμα του χωρισματος θα είναι με ηλεκτροστατική βαφή πούδρας χρωματος RAL 7010 R90B (Από τον καταλογο της DULUX)

**ΑΛΕΞΙΣΦΑΙΡΟ ΧΩΡΙΣΜΑ ΚΑΙ ΠΟΡΤΑ
ΜΕ ΘΩΡΑΚΙΣΗ ΡΤ's ΤΥΠΟΥ TECHNAL**

ΤΟΜΗ ΣΤΗ ΠΟΡΤΑ

ΕΜΠΟΡΙΚΗ ΤΡΑΠΕΖΑ

ΝΕΟ ΜΗΧΑΝΟΓΡΑΦΙΚΟ ΚΕΝΤΡΟ
Λ. ΜΕΣΟΓΕΙΩΝ - ΒΙΤΑΛΗ ΚΑΙ 17^ηΣ ΝΟΕΜΒΡΙΟΥ - ΧΟΛΑΡΓΟΣ

ΕΜΠΟΡΙΚΗ ΤΡΑΠΕΖΑ		ΔΕΚΡΕΣ
ΑΡΧΙΤΕΚΤΟΝ	ΥΠΟΚΡΑΝΗ	ΥΠΕΡΘΥΡΟΣ ΕΡΓΟΥ
ΠΟΛ. ΜΕΧΑΝΙΚΟΣ		ΔΕΥΝΟΥΜΕΝΟΣ
ΜΗΧΑΝΟΛΟΓΟΣ		
ΑΡΧΙΤΕΚΤΟΝΙΚΗ ΜΕΛΕΤΗ GIBB, PETERMULLER & PARTNERS, G.E. ΑΡΧΙΤΕΚΤΟΝΕΣ & ΣΥΜΒΟΥΧΟΙ ΜΗΧΑΝΙΚΟΙ ΝΙΚΟΣ ΒΑΛΑΜΑΚΗΣ - ΑΡΧΙΤΕΚΤΟΝ	ΣΤΑΤΙΚΗ ΜΕΛΕΤΗ GIBB, PETERMULLER & PARTNERS, G.E. Α. ΖΑΪΡΗΣ - Δ. ΜΑΡΙΝΟΣ, Α.Ε.	ΜΕΛΕΤΗ ΕΓΚΑΤΑΣΤΑΣΕΩΝ GIBB, PETERMULLER & PARTNERS, G.E. Α. ΖΑΪΡΗΣ - Δ. ΜΑΡΙΝΟΣ, Α.Ε.

ΑΡΧΙΤΕΚΤΟΝΙΚΗ ΜΕΛΕΤΗ		
ΘΕΜΑ: ΛΕΠΤΟΜΕΡΕΙΕΣ ΕΙΔΙΚΩΝ ΧΩΡΩΝ - ΚΕΝΤΡΙΚΗ ΕΙΣΟΔΟΣ ΑΛΕΞΙΣΦΑΙΡΟ ΧΩΡΙΣΜΑ ΚΑΙ ΠΟΡΤΑ	ΑΡΙΘΜΟΣ ΣΧΕΔΙΟΥ ΛΣ. 05	
ΗΜΕΡΟΜΗΝΙΑ: ΦΕΒ. '92	ΚΑΙΜΑΚΑ 1:2	ΕΣΧΙΣΜΟΣ

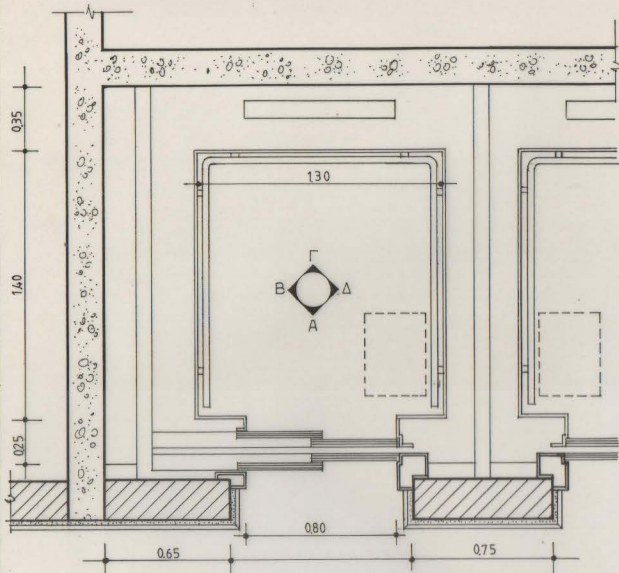

ΚΑΤΩΗ ΙΣΟΓΕΙΟΥ

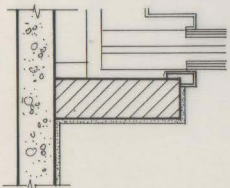

ΚΑΤΩΗ ΟΡΟΦΩΝ

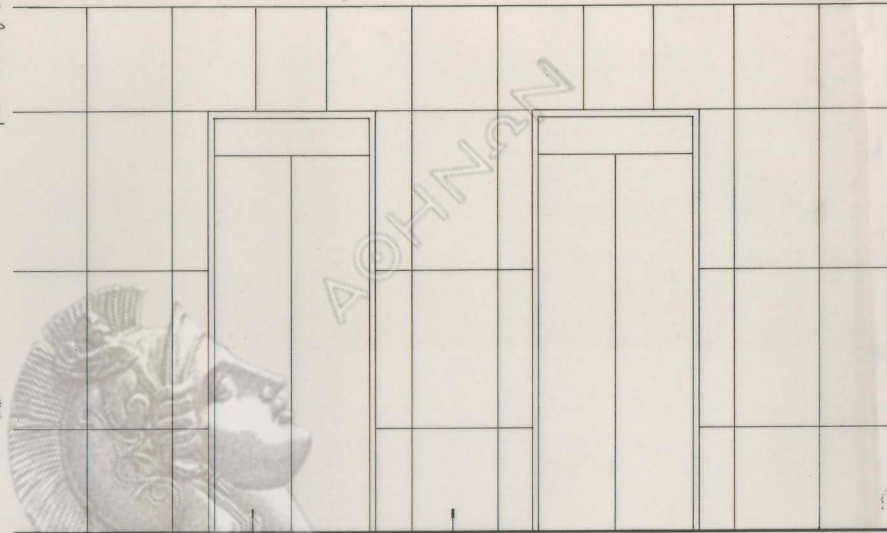

ΟΨΗ

ανοξειδωτη λαμαρινα
γρανιτης 2 εκ

ΕΜΠΟΡΙΚΗ ΤΡΑΠΕΖΑ
 ΝΕΟ ΜΗΧΑΝΟΓΡΑΦΙΚΟ ΚΕΝΤΡΟ
 Λ. ΜΕΣΟΓΕΙΩΝ - ΒΙΤΑΗ ΚΑΙ 17ης ΝΟΕΜΒΡΙΟΥ - ΧΟΛΑΡΓΟΣ

ΕΜΠΟΡΙΚΗ ΤΡΑΠΕΖΑ		ΒΟΥΛΗ	
ΑΡΧΙΤΕΚΤΟΝ	ΥΠΟΥΡΓΙΟ	ΥΠΟΥΡΓΙΟ	ΜΕΛΕΤΗΤΗΣ
ΓΕΩ. ΜΕΤΑΦΡΑΣΗ			
ΜΗΧΑΝΟΓΡΑΦΟΣ			
ΑΡΧΙΤΕΚΤΟΝΙΚΗ ΜΕΛΕΤΗ	ΣΤΑΤΙΚΗ ΜΕΛΕΤΗ	ΜΕΛΕΤΗ ΕΓΚΑΤΑΣΤΑΣΕΩΝ	
ΟΜΒ. ΠΕΤΕΡΚΑΛΛΗΣ & ΠΑΡΤΝΕΡΣ, Ο.Ε.	ΟΜΒ. ΠΕΤΕΡΚΑΛΛΗΣ & ΠΑΡΤΝΕΡΣ, Ο.Ε. Α. ΖΑΜΠΙΣ - Α. ΜΑΡΙΝΟΣ, Α.Ε.		
ΑΡΧΙΤΕΚΤΟΝΕΣ & ΣΥΜΒΟΥΛΟΙ ΜΗΧΑΝΙΚΟΙ			
ΗΡΩΣ ΒΑΚΑΝΑΚΗΣ - ΑΡΧΙΤΕΚΤΟΝ			

ΑΡΧΙΤΕΚΤΟΝΙΚΗ ΜΕΛΕΤΗ		
ΘΕΜΑ: ΛΕΙΤΟΜΕΡΕΙΕΣ ΕΙΔΙΚΩΝ ΧΩΡΩΝ	ΑΝΕΛΚΥΣΤΗΡΕΣ 10 ΑΤΟΜΩΝ	(Φυλλο 1 ^ο)
ΑΡΙΘΜΟΣ ΣΧΕΔΙΟΥ	ΛΣ. 06	
ΗΜΕΡΟΜΗΝΙΑ: Μαρτ '92	ΚΑΛΩΣΙΑ: 1:20	ΣΧΕΔΙΑΣΤΗ: Δ.Δ.

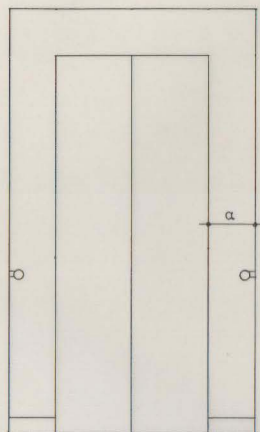

A

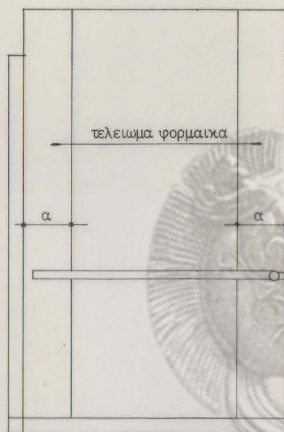

B



Γ

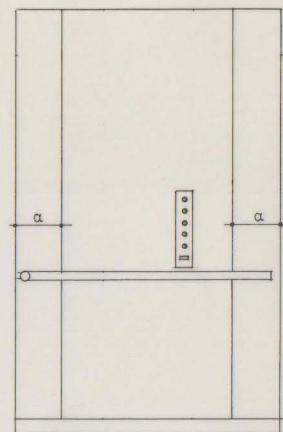

Δ

ΕΣΩΤΕΡΙΚΕΣ ΟΩΕΙΣ ΚΑΜΠΙΝΑΣ

ΑΚΑΔΗΜΙΑ

ΕΜΠΟΡΙΚΗ ΤΡΑΠΕΖΑ

ΝΕΟ ΜΗΧΑΝΟΓΡΑΦΙΚΟ ΚΕΝΤΡΟ

Λ. ΜΕΣΟΓΕΙΩΝ - ΒΙΓΛΗ ΚΑΙ 17ης ΝΟΕΜΒΡΙΟΥ - ΧΟΛΑΡΓΟΣ

ΕΜΠΟΡΙΚΗ ΤΡΑΠΕΖΑ			ΕΘΕΡΩΣΗ
ΑΡΧΙΤΕΚΤΟΝ	ΥΠΟΥΡΓΙΟΝ	ΥΠΕΥΘΥΝΟΣ ΕΡΓΟΥ	ΔΕΥΤΕΡΟΥΤΗ
ΓΕΩ. ΜΕΤΡΩΝΟΣ			
ΜΥΡΜΑΚΙΔΗΣ			
ΑΡΧΙΤΕΚΤΟΝΙΚΗ ΜΕΛΕΤΗ	ΣΤΑΤΙΚΗ ΜΕΛΕΤΗ	ΜΕΛΕΤΗ ΕΓΚΑΤΑΣΤΑΣΕΩΝ	
GIBB, PETERMULLER & PARTNERS, O.E.	GIBB, PETERMULLER & PARTNERS, O.E. Α. ΖΑΜΠΕ - Δ. ΜΑΡΙΝΟΣ, Α.Ε.		
ΑΡΧΙΤΕΚΤΟΝΕΣ & ΤΕΧΝΙΚΟΙ ΜΗΧΑΝΙΚΟΙ			
ΝΕΟΣ ΒΑΣΙΛΕΥΣΗΣ - ΑΡΧΙΤΕΚΤΟΝ			

ΑΡΧΙΤΕΚΤΟΝΙΚΗ ΜΕΛΕΤΗ

ΘΕΜΑ: ΛΕΠΤΟΜΕΡΕΙΕΣ ΕΙΔΙΚΩΝ ΧΩΡΩΝ
ΑΝΕΛΚΥΣΤΗΡΕΣ 10 ΑΤΟΜΩΝ

(Φύλλο 29)

ΑΡΙΘΜΟΣ ΣΧΕΔΙΟΥ

ΛΣ. 07

ΗΜΕΡΟΜΗΝΙΑ: Μαρτ. '92'

ΚΙΒΩΜΑ: 1:20

ΣΧΕΜΑΤΑ:

Δ. Δ.

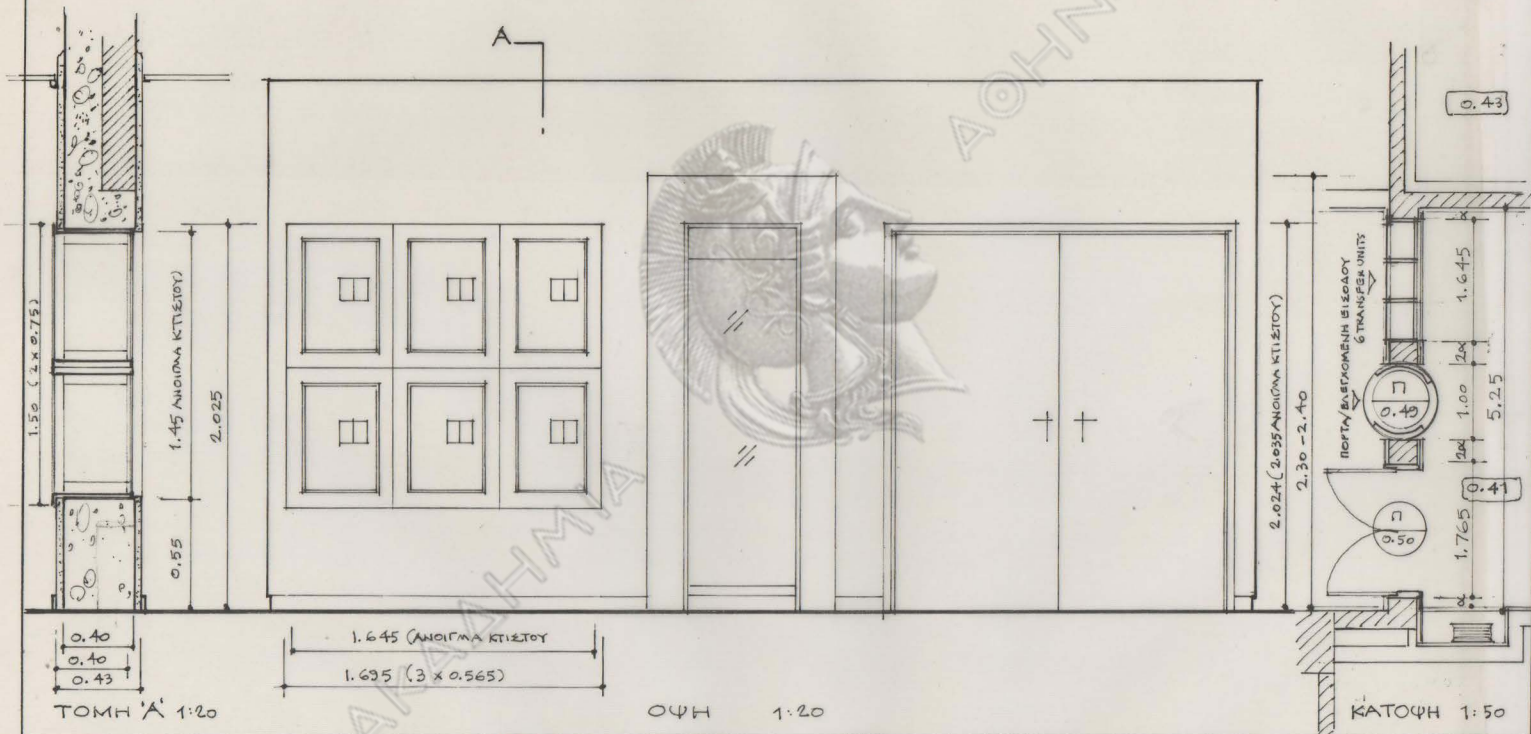

ΤΟΜΗ Α' 1:20

ΟΨΗ 1:20

ΚΑΤΟΨΗ 1:50

ΕΜΠΟΡΙΚΗ ΤΡΑΠΕΖΑ
 ΝΕΟ ΜΗΧΑΝΟΓΡΑΦΙΚΟ ΚΕΝΤΡΟ
 Λ. ΜΕΣΟΓΕΙΩΝ - ΒΙΛΛΗ ΚΑΙ 17ης ΝΟΕΜΒΡΙΟΥ - ΧΟΛΑΡΓΟΣ

ΕΜΠΟΡΙΚΗ ΤΡΑΠΕΖΑ		ΣΕΡΒΙΣ	
ΑΡΧΙΤΕΚΤΟΝ	ΥΠΕΡΩΡΑΝΗ	ΥΠΕΡΩΡΑΝΗ	ΣΕΡΒΙΣ
ΠΟΛ. ΜΗΧΑΝΙΚΟΣ			
ΜΗΧΑΝΟΛΟΓΟΣ			
ΑΡΧΙΤΕΚΤΟΝΙΚΗ ΜΕΛΕΤΗ	ΣΤΑΤΙΚΗ ΜΕΛΕΤΗ	ΜΕΛΕΤΗ ΕΓΚΑΤΑΣΤΑΣΕΩΝ	
ΟΒΒ. ΠΕΤΡΟΜΑΛΛΕΡ & PARTNERS, Ο.Ε.	ΟΒΒ. ΠΕΤΡΟΜΑΛΛΕΡ & PARTNERS, Ο.Ε. Α ΣΩΚΕ - Α ΜΑΡΡΙΝΟΣ, Α.Ε.		
ΑΡΧΙΤΕΚΤΟΝΕΣ & ΣΥΜΒΟΥΛΟΙ ΜΗΧΑΝΙΚΟΙ			
ΝΙΚΟΣ ΒΑΣΙΛΑΚΗΣ - ΑΡΧΙΤΕΚΤΟΝ			

ΑΡΧΙΤΕΚΤΟΝΙΚΗ ΜΕΛΕΤΗ	
ΘΕΜΑ: ΛΕΠΤΟΜΕΡΙΕΣ ΕΙΔΙΚΩΝ ΧΩΡΩΝ ΙΣΟΓΕΙΟ - ΕΙΣΟΔΟΣ ΠΡΟΣ ΠΕΡΙΟΧΗ ΑΣΦΑΛΕΙΑΣ	ΑΡΙΘΜΟΣ ΣΧΕΔΙΟΥ ΛΣ.08.
ΗΜΕΡΟΜΗΝΙΑ: Μάρτιος '92'	ΚΑΛΩΣ: 1:20 1:50 ΣΧΕΔΙΑΣΤΗΣ: I.A.

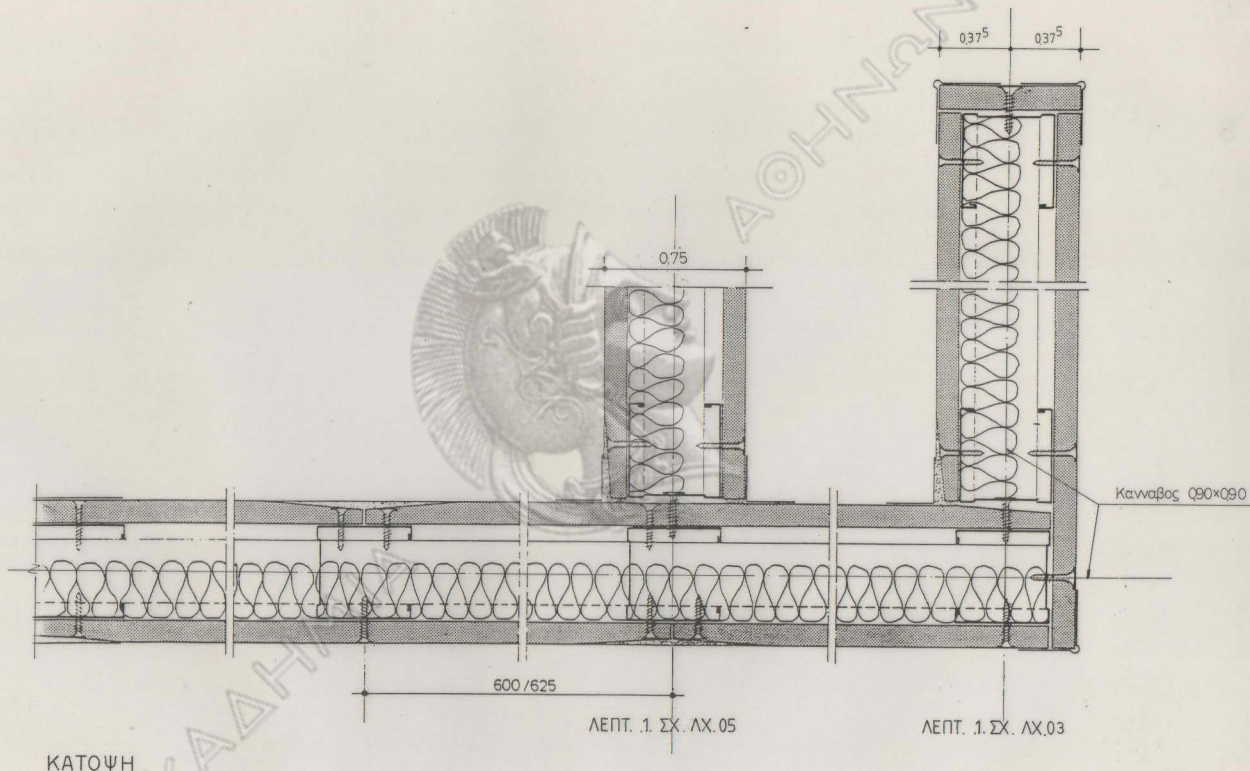

ΕΜΠΟΡΙΚΗ ΤΡΑΠΕΖΑ

ΝΕΟ ΜΗΧΑΝΟΓΡΑΦΙΚΟ ΚΕΝΤΡΟ
 Λ. ΜΕΣΟΓΕΙΩΝ - ΒΙΤΑΛΗ ΚΑΙ 17^η ΝΟΕΜΒΡΙΟΥ - ΧΟΛΑΡΓΟΣ

ΕΜΠΟΡΙΚΗ ΤΡΑΠΕΖΑ		ΘΕΣΗ	
ΑΡΧΙΤΕΚΤΟΝ	ΥΠΟΓΡΑΦΗ	ΥΠΕΥΘΥΝΟΣ ΕΡΓΟΥ	ΔΙΕΥΘΥΝΤΗΣ
Γ.Α. ΜΕΛΑΝΙΚΟΣ			
ΜΙΣΑΝΔΟΥΔΟΣ			
ΑΡΧΙΤΕΚΤΟΝΙΚΗ ΜΕΛΕΤΗ	ΣΤΑΤΙΚΗ ΜΕΛΕΤΗ	ΜΕΛΕΤΗ ΕΓΚΑΤΑΣΤΑΣΕΩΝ	
GRB, PETERMULLER & PARTNERS, G.E.	GRB, PETERMULLER & PARTNERS, G.E.	A. ZAMBE - Δ. ΜΑΡΙΝΟΣ, Α.Ε.	
ΑΡΧΙΤΕΚΤΟΝΕΣ & ΣΥΜΒΟΥΧΟΙ ΜΕΣΑΝΙΚΟΣ			
ΝΙΚΟΣ ΒΑΣΙΛΑΚΗΣ - ΑΡΧΙΤΕΚΤΟΝ			

ΑΡΧΙΤΕΚΤΟΝΙΚΗ ΜΕΛΕΤΗ

ΘΕΜΑ: ΛΕΠΤΟΜΕΡΕΙΕΣ ΧΟΡΙΣΜΑΤΩΝ
 ΤΥΠΙΚΕΣ ΛΕΠΤΟΜΕΡΕΙΕΣ (Φύλλο 19)

ΑΡΙΘΜΟΣ ΣΧΕΔΙΟΥ
ΛΧ.01

ΗΜΕΡΟΜΗΡΙΑ: Δεχ. '91 ΚΑΜΑΚΑ: 1:2 ΣΧΕΔΙΑΣΤΗ: Α.Φ.

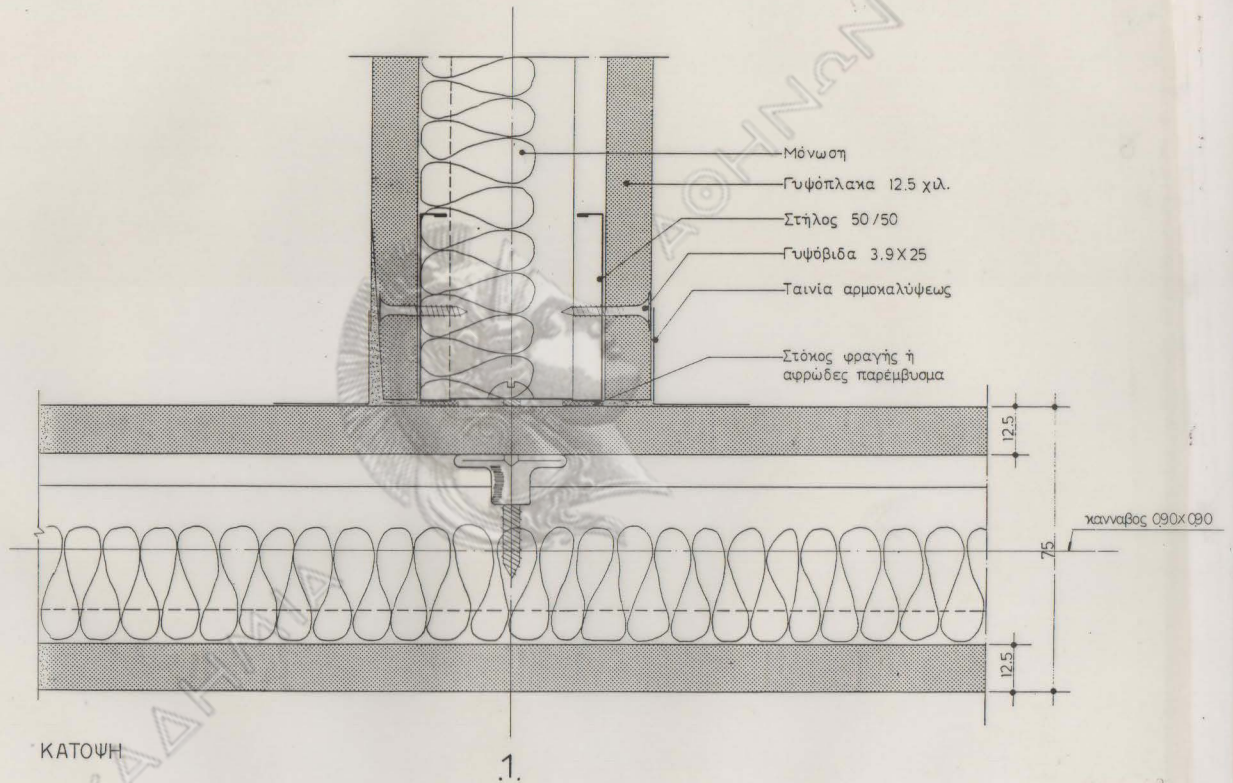

ΕΜΠΟΡΙΚΗ ΤΡΑΠΕΖΑ
 ΝΕΟ ΜΗΧΑΝΟΓΡΑΦΙΚΟ ΚΕΝΤΡΟ
 Λ. ΜΕΣΟΓΕΙΩΝ - ΒΙΤΑΗ ΚΑΙ 17ης ΝΟΕΜΒΡΙΟΥ - ΧΟΛΑΡΓΟΣ

ΕΜΠΟΡΙΚΗ ΤΡΑΠΕΖΑ			ΒΕΒΗΧΗ
ΑΡΧΙΤΕΚΤΟΝ	ΥΠΟΨΗΦΗ	ΥΠΕΥΘΥΝΟΣ ΕΡΓΟΥ	ΜΕΜΟΝΥΧΤΗΣ
ΤΕΧ. ΜΗΧΑΝΙΚΟΣ			
ΜΗΧΑΝΟΛΟΓΟΣ			
ΑΡΧΙΤΕΚΤΟΝΙΚΗ ΜΕΛΕΤΗ	ΣΤΑΤΙΚΗ ΜΕΛΕΤΗ	ΜΕΛΕΤΗ ΕΓΚΑΤΑΣΤΑΣΕΩΝ	
GIBB, PETERMULLER & PARTNERS, O.E.	GIBB, PETERMULLER & PARTNERS, O.E.	A. ZAMBIS - & PARTNERS, A.E.	
ΑΡΧΙΤΕΚΤΟΝΕΣ & ΣΥΜΒΟΥΧΟΙ ΜΗΧΑΝΙΚΩΝ	ΜΗΧΑΝΙΚΟΙ	ΗΛΕΚΤΡΟΛΟΓΟΙ - ΑΡΧΙΤΕΚΤΟΝΕΣ	

ΑΡΧΙΤΕΚΤΟΝΙΚΗ ΜΕΛΕΤΗ

ΘΕΜΑ: ΛΕΠΤΟΜΕΡΕΙΕΣ ΧΟΡΙΣΜΑΤΩΝ
 ΤΥΠΙΚΕΣ ΛΕΠΤΟΜΕΡΕΙΕΣ (Φύλλο 2ος)

ΑΡΘΡΟΣ ΣΧΕΔΙΟΥ

ΛΧ.02

ΗΜΕΡΟΜΗΝΙΑ: ΔΕΚ '91'

ΚΑΛΩΣΙΑ: 1:1

ΣΧΕΔΙΑΣΤΗΣ: Α.Φ.

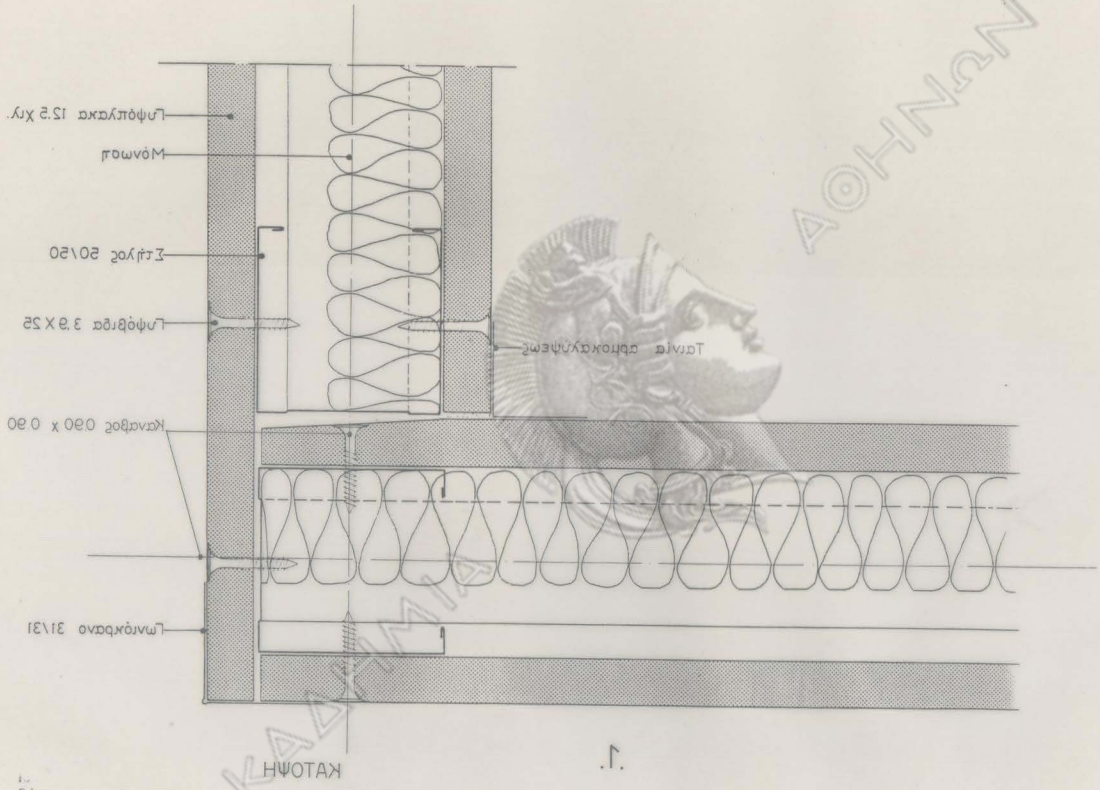

ΚΑΤΩΝ

1.

ΝΑΝΗΝΑ

AKADAMA

ΕΜΠΟΡΙΚΗ ΤΡΑΠΕΖΑ ΝΕΟ ΜΗΧΑΝΟΓΡΑΦΙΚΟ ΚΕΝΤΡΟ Λ. ΜΕΤΕΩΡΙΝ - ΒΙΛΛΗ ΚΑΙ 1 ^η ΟΚΤΩΒΡΙΟΥ - ΚΟΜΠΟΤΙ		ΑΡΧΙΤΕΚΤΟΝΙΚΗ ΜΕΛΕΤΗ ΤΥΠΙΚΕΣ ΛΕΠΤΟΜΕΡΙΕΣ ΜΕΛΕΤΗ ΛΕΠΤΟΜΕΡΙΩΝ ΧΟΡΗΓΑΤΩΝ (Φύλλο 3 ^ο) ΛΧ.03 ΑΡΧΙΤΕΚΤΟΝΙΚΗ ΜΕΛΕΤΗ ΔΕΚ. 91		ΕΜΠΟΡΙΚΗ ΤΡΑΠΕΖΑ ΑΡΧΙΤΕΚΤΟΝΙΚΗ ΜΕΛΕΤΗ ΔΙΕΥΘΥΝΤΗΣ ΚΑΙ ΠΡΟΪΚΤΗ Δ.Ε. ΑΥΓΑΣΤΟΣ - Δ. ΜΑΡΚΟΣ, Α.Ε. ΜΕΛΕΤΗ ΕΚΑΤΑΛΕΞΙΩΝ ΑΡΧΙΤΕΚΤΟΝΙΚΗ ΜΕΛΕΤΗ ΔΕΚ. 91		ΕΜΠΟΡΙΚΗ ΤΡΑΠΕΖΑ ΑΡΧΙΤΕΚΤΟΝΙΚΗ ΜΕΛΕΤΗ ΔΕΚ. 91	
--	--	--	--	---	--	---	--

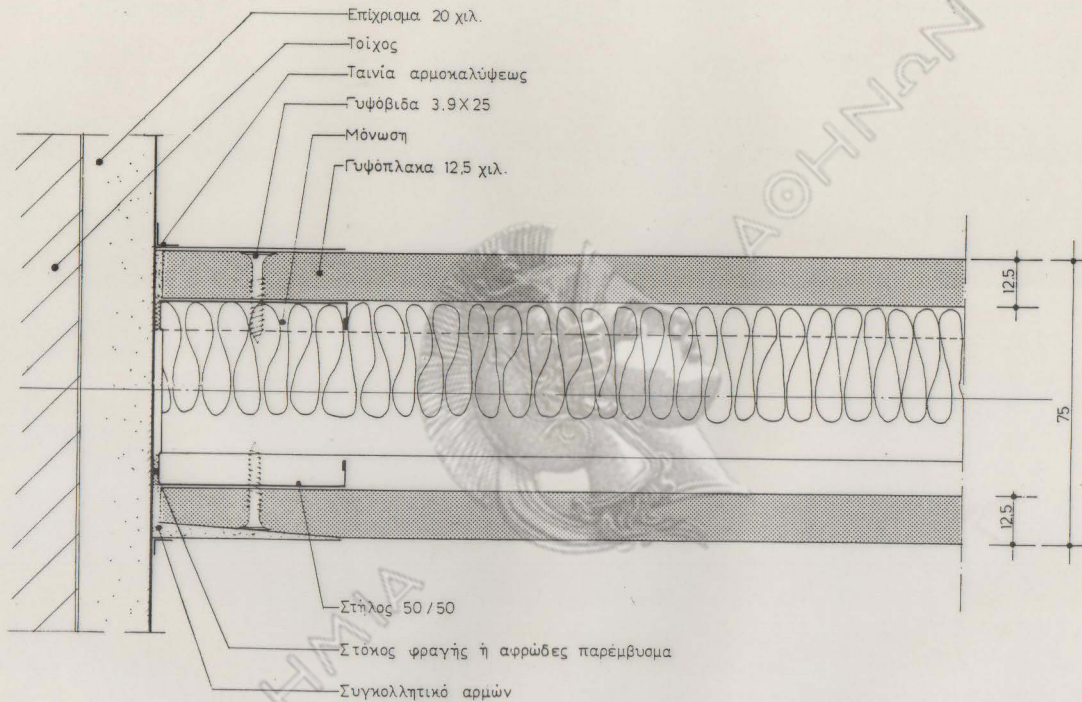

ΚΑΤΟΨΗ

.1.

ΕΜΠΟΡΙΚΗ ΤΡΑΠΕΖΑ

ΝΕΟ ΜΗΧΑΝΟΓΡΑΦΙΚΟ ΚΕΝΤΡΟ

Λ. ΜΕΣΟΓΕΙΩΝ - ΒΙΛΛΗ ΚΑΙ 17ης ΝΟΕΜΒΡΙΟΥ - ΧΟΛΑΡΓΟΣ

ΕΜΠΟΡΙΚΗ ΤΡΑΠΕΖΑ			ΜΕΡΟΣ
ΑΡΧΙΤΕΚΤΟΝ	ΥΠΟΛΟΓΗ	ΥΠΕΥΘΥΝΟΣ ΕΡΓΟΥ	ΔΙΕΥΘΥΝΤΗΣ
ΤΕΧΝ. ΜΕΛΕΤΗ			
ΜΕΣΟΜΟΡΦΩΣ			
ΑΡΧΙΤΕΚΤΟΝΙΚΗ ΜΕΛΕΤΗ	ΣΤΑΤΙΚΗ ΜΕΛΕΤΗ	ΜΕΛΕΤΗ ΕΓΚΑΤΑΣΤΑΣΕΩΝ	
GIBL, PETERMULLER & PARTNERS, O.E.	GIBL, PETERMULLER & PARTNERS, O.E. Α. ΖΑΝΚΕ - Δ. ΜΑΥΡΙΚΕ, Α.Ε.		
ΑΡΧΙΤΕΚΤΟΝΕΣ & ΣΥΜΒΟΥΧΟΙ ΜΕΣΟΜΟΡΦΩΣ			
ΝΙΚΟΣ ΣΑΥΚΑΝΑΚΗΣ - ΑΡΧΙΤΕΚΤΟΝ			

ΑΡΧΙΤΕΚΤΟΝΙΚΗ ΜΕΛΕΤΗ

ΘΕΜΑ: ΛΕΠΤΟΜΕΡΕΙΕΣ ΧΟΡΙΣΜΑΤΩΝ
ΤΥΠΙΚΕΣ ΛΕΠΤΟΜΕΡΕΙΕΣ

(Φύλλο 49)

ΑΡΘΡΟΣ ΔΙΑΔΟΥ
ΛΧ 04

ΗΜΕΡΟΜΗΝΙΑ: ΔΕΚ. '91

ΚΑΜΑΚΑ: 1:1

ΣΧΕΔΙΑΣΤΗΣ: Α.Φ.

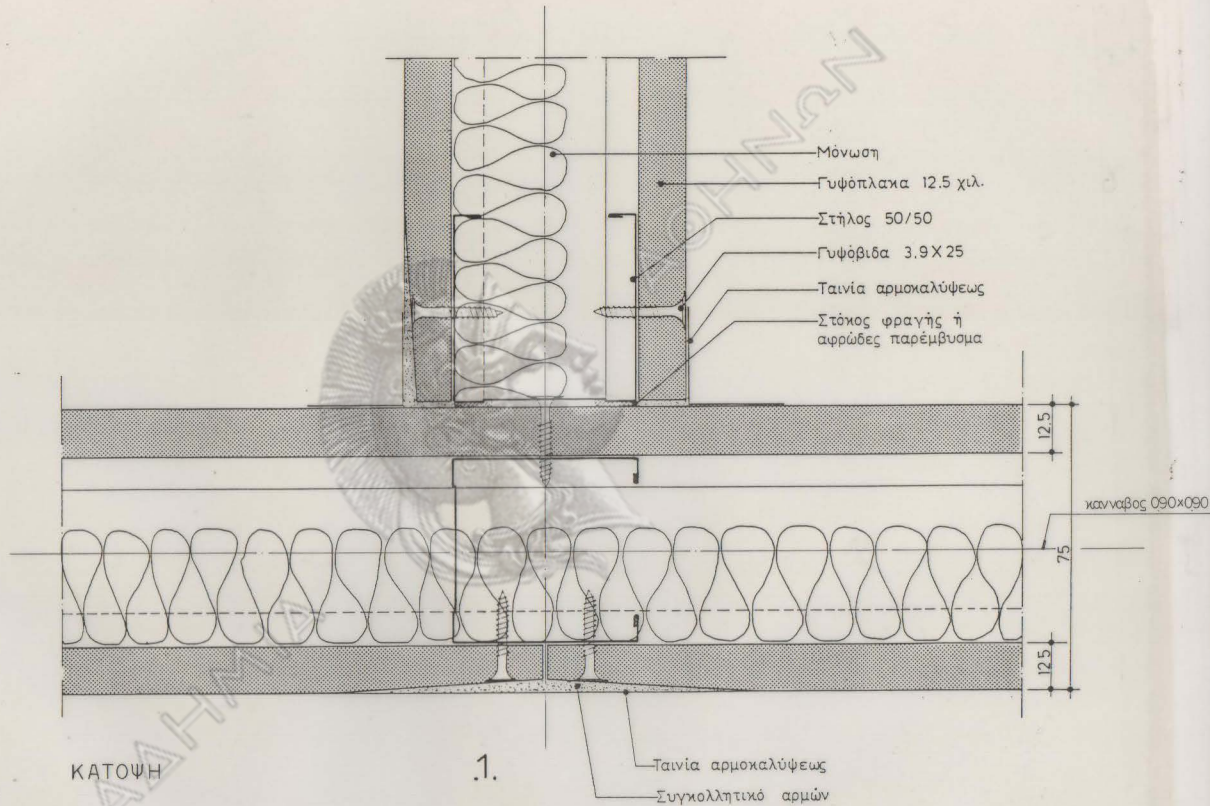

ΕΜΠΟΡΙΚΗ ΤΡΑΠΕΖΑ
 ΝΕΟ ΜΗΧΑΝΟΓΡΑΦΙΚΟ ΚΕΝΤΡΟ
 Λ. ΜΕΣΟΓΕΙΩΝ - ΒΙΤΑΛΗ ΚΑΙ 17^ηΣ ΝΟΕΜΒΡΙΟΥ - ΧΟΛΑΡΓΟΣ

ΕΜΠΟΡΙΚΗ ΤΡΑΠΕΖΑ			ΘΕΣΗ
ΑΡΧΙΤΕΚΤΟΝ	ΥΠΟΓΡΑΦΗ	ΥΠΕΥΘΥΝΟΣ ΕΡΓΟΥ	ΔΕΥΤΕΡΗ
ΠΩ. ΜΕΣΟΓΕΙΩΣ			
ΜΗΧΑΝΟΛΟΓΟΣ			
ΑΡΧΙΤΕΚΤΟΝΙΚΗ ΜΕΛΕΤΗ GIBB, PETERMULLER & PARTNERS, G.E. ΑΡΧΙΤΕΚΤΟΝΕΣ & ΣΥΜΒΟΥΧΟΙ ΜΕΣΑΙΩΧΙ ΗΡΩΣ ΒΑΣΙΛΑΚΗΤΕ - ΑΡΧΙΤΕΚΤΟΝ	ΣΤΑΤΙΚΗ ΜΕΛΕΤΗ GIBB, PETERMULLER & PARTNERS, G.E. Α ΖΑΧΑΡΕ - & ΚΑΡΡΗΣ, Α.Ε.	ΜΕΛΕΤΗ ΕΓΚΑΤΑΣΤΑΣΕΩΝ GIBB, PETERMULLER & PARTNERS, G.E. Α ΖΑΧΑΡΕ - & ΚΑΡΡΗΣ, Α.Ε.	

ΑΡΧΙΤΕΚΤΟΝΙΚΗ ΜΕΛΕΤΗ		
ΘΕΜΑ: ΛΕΠΤΟΜΕΡΕΙΕΣ ΧΟΡΙΣΜΑΤΩΝ ΤΥΠΙΚΕΣ ΛΕΠΤΟΜΕΡΕΙΕΣ	(Φύλλο 59)	ΑΡΙΘΜΟΣ ΣΧΕΔΙΟΥ ΛΧ. 05
ΗΜΕΡΟΜΗΝΙΑ: Δεχ' 91'	ΚΑΛΩΣ: 1:1	ΣΧΕΔΙΑΣΤΗ: ΑΘ

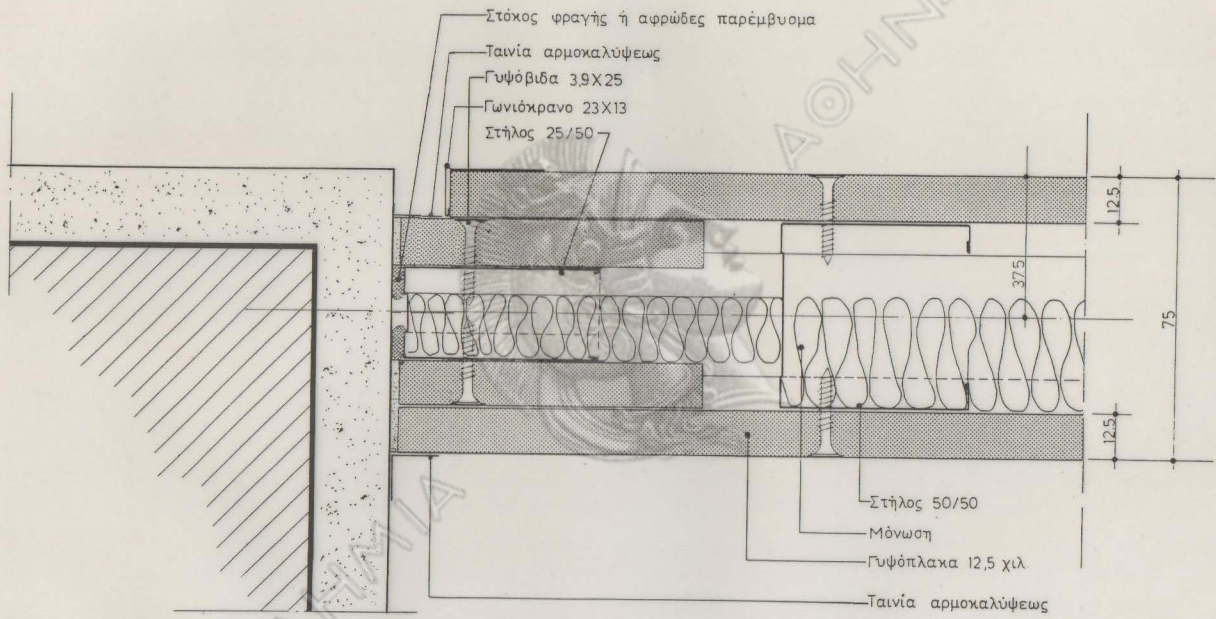

ΚΑΤΩΨΗ .1.

ΕΜΠΟΡΙΚΗ ΤΡΑΠΕΖΑ
 ΝΕΟ ΜΗΧΑΝΟΓΡΑΦΙΚΟ ΚΕΝΤΡΟ
 Λ. ΜΕΣΟΓΕΙΩΝ - ΒΙΤΑΛΗ ΚΑΙ 17^ηΣ ΝΟΕΜΒΡΙΟΥ - ΧΟΛΑΡΓΟΣ

ΕΜΠΟΡΙΚΗ ΤΡΑΠΕΖΑ		ΜΕΡΟΣ	
ΑΡΧΙΤΕΚΤΟΝ	ΥΠΟΓΡΑΦΗ	ΥΠΕΥΘΥΝΟΣ ΕΡΓΟΥ	ΔΙΕΥΘΥΝΤΗΣ
ΓΕΩ. ΜΕΣΑΜΕΤΡΟΣ			
ΜΗΧΑΝΟΛΟΓΟΣ			
ΑΡΧΙΤΕΚΤΟΝΙΚΗ ΜΕΛΕΤΗ	ΣΤΑΤΙΚΗ ΜΕΛΕΤΗ	ΜΕΛΕΤΗ ΕΓΚΑΤΑΣΤΑΣΕΩΝ	
OBS, PETERMULLER & PARTNERS, O.E.		OBS, PETERMULLER & PARTNERS, O.E. A. ZAHNE - A. MARIOS, A.E.	
ΑΡΧΙΤΕΚΤΟΝΟΣ & ΣΥΜΒΟΥΧΟΣ ΜΗΧΑΝΙΚΟΣ		ΜΗΧΑΝΙΚΟΣ - ΑΡΧΙΤΕΚΤΟΝ	
ΝΙΚΟΣ ΒΑΣΙΛΑΚΗΣ - ΑΡΧΙΤΕΚΤΟΝ			

ΑΡΧΙΤΕΚΤΟΝΙΚΗ ΜΕΛΕΤΗ		
ΘΕΜΑ:	ΛΕΠΤΟΜΕΡΕΙΕΣ ΧΩΡΙΣΜΑΤΩΝ ΤΥΠΙΚΕΣ ΛΕΠΤΟΜΕΡΕΙΕΣ	ΑΦΗΡΧΕ ΣΧΕΔΙΟΥ (Φύλλο 6 ^ο)
ΗΜΕΡΟΜΗΡΙΑ:	ΔΕΚ. '91	ΚΑΙΜΑΚΑ: 1:1
		ΣΧΕΔΙΑΣΤΗΣ: Α.Φ.
		ΛΧ 06

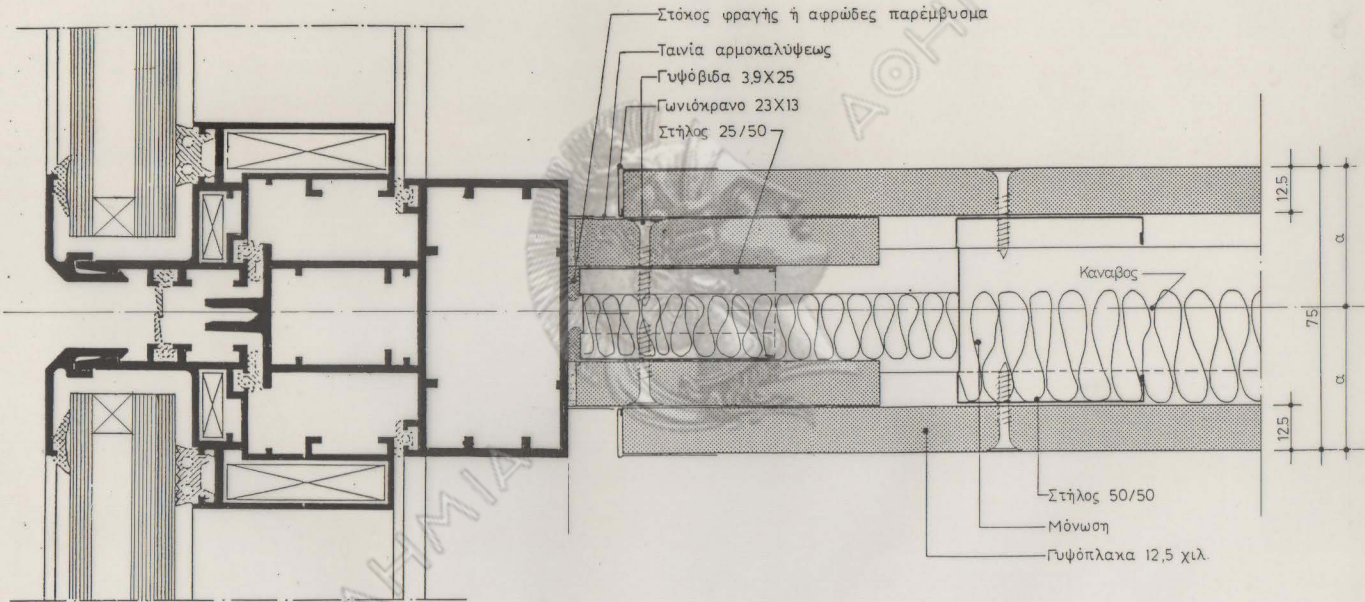

.1.

ΕΜΠΟΡΙΚΗ ΤΡΑΠΕΖΑ

ΝΕΟ ΜΗΧΑΝΟΓΡΑΦΙΚΟ ΚΕΝΤΡΟ

Λ. ΜΕΣΟΓΕΙΩΝ - ΒΙΛΛΗ ΚΑΙ 17ης ΝΟΕΜΒΡΙΟΥ - ΧΟΛΑΡΓΟΣ

ΕΜΠΟΡΙΚΗ ΤΡΑΠΕΖΑ

ΑΡΧΙΤΕΚΤΟΝ	ΥΠΟΥΡΧΗ	ΥΠΕΥΘΥΝΟΣ ΕΡΓΟΥ
Γ. ΠΑΝ. ΜΙΣΘΑΚΙΩΣ		
ΜΗΧΑΝΟΛΟΓΟΣ		

ΑΡΧΙΤΕΚΤΟΝΙΚΗ ΜΕΛΕΤΗ
GIBA, PETERMULLER & PARTNERS, G.E.
ΑΡΧΙΤΕΚΤΟΝΕΣ & ΤΥΠΟΓΡΑΦΟΙ ΜΗΧΑΝΙΚΟΙ
ΝΙΚΟΣ ΒΑΣΙΛΑΚΙΩΣ - ΑΡΧΙΤΕΚΤΗΝ

ΣΤΑΤΙΚΗ ΜΕΛΕΤΗ

GIBA, PETERMULLER & PARTNERS, G.E. Α. ΖΑΜΠΙΣ - Α. ΠΑΡΡΙΣΚΕ, Α.Ε.

ΜΕΛΕΤΗ ΕΓΚΑΤΑΣΤΑΣΕΩΝ

GIBA, PETERMULLER & PARTNERS, G.E. Α. ΖΑΜΠΙΣ - Α. ΠΑΡΡΙΣΚΕ, Α.Ε.

ΑΡΧΙΤΕΚΤΟΝΙΚΗ ΜΕΛΕΤΗ

ΘΕΜΑ: ΛΕΠΤΟΜΕΡΕΙΕΣ ΧΩΡΙΣΜΑΤΩΝ
ΛΕΠΤΟΜΕΡΕΙΑ ΣΕ ΥΑΛΟΣΤΑΣΙΟ

ΑΡΙΘΜΟΣ ΣΧΕΔΙΟΥ

ΛΧ.07

ΗΜΕΡΟΜΗΝΙΑ: ΙΑΝ. '92

ΚΑΜΑΚΑ: 1:1

ΣΧΕΜΑΤΑ: Α.Φ.

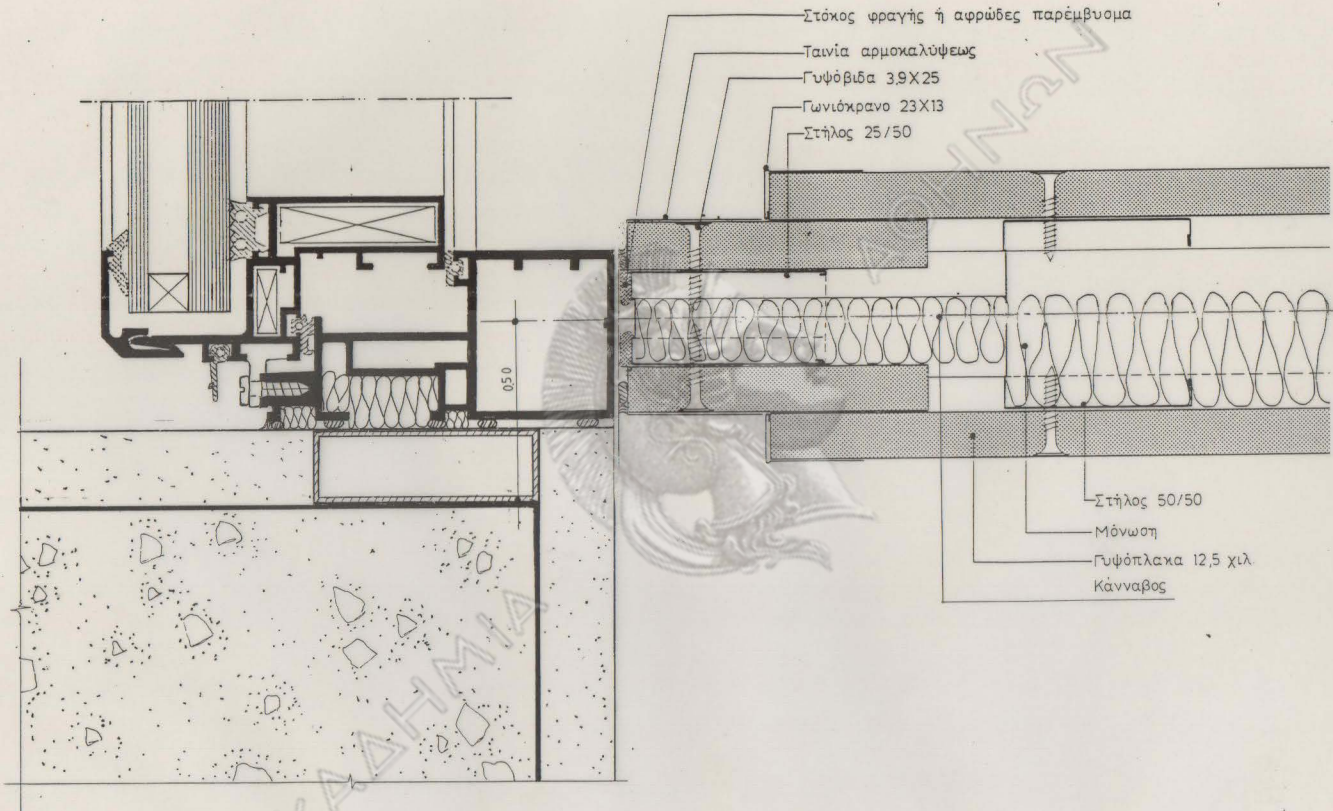

1.

ΕΜΠΟΡΙΚΗ ΤΡΑΠΕΖΑ

ΝΕΟ ΜΗΧΑΝΟΓΡΑΦΙΚΟ ΚΕΝΤΡΟ
 Λ. ΜΕΣΟΓΕΙΩΝ - ΒΙΛΛΗ ΚΑΙ 17^ηΣ ΝΟΕΜΒΡΙΟΥ - ΧΟΛΑΡΓΟΣ

ΕΜΠΟΡΙΚΗ ΤΡΑΠΕΖΑ		ΜΕΡΟΣ
ΑΡΧΙΤΕΚΤΟΝ	ΣΥΓΡΑΦΗ	ΜΕΜΗΤΗ
ΠΟΛ. ΜΕΣΟΓΕΙΩΣ	ΥΠΕΥΘΥΝΟΣ ΕΡΓΟΥ	
ΜΗΧΑΝΟΛΟΓΟΣ		
ΑΡΧΙΤΕΚΤΟΝΙΚΗ ΜΕΛΕΤΗ	ΣΤΑΤΙΚΗ ΜΕΛΕΤΗ	ΜΕΛΕΤΗ ΕΓΚΑΤΑΣΤΑΣΕΩΝ
ΟΕΒ. ΠΕΤΕΡΜΑΛΛΕΡ & PARTNERS, G.E.	ΟΕΒ. ΠΕΤΕΡΜΑΛΛΕΡ & PARTNERS, G.E. Α. ΖΑΜΠΕ - Α. ΜΑΡΙΝΟΣ, Α.Ε.	
ΑΡΧΙΤΕΚΤΟΝΕΣ & ΞΥΛΟΒΟΛΟΙ ΜΗΧΑΝΙΚΟΙ		
ΝΙΚΟΣ ΒΑΣΙΛΑΚΗΣ - ΑΡΧΙΤΕΚΤΟΝ		

ΑΡΧΙΤΕΚΤΟΝΙΚΗ ΜΕΛΕΤΗ		ΑΡΙΘΜΟΣ ΣΧΕΔΙΑΣ
ΘΕΜΑ: ΛΕΠΤΟΜΕΡΕΙΕΣ ΧΟΡΙΣΜΑΤΩΝ	ΛΕΠΤΟΜΕΡΕΙΑ ΣΕ ΥΑΛΟΣΤΑΣΙΟ T4α	ΛΧ.08
ΗΜΕΡΟΜΗΝΙΑ: 14ν '92'	ΚΑΜΑΚΑ: 1:1	ΣΧΕΔΙΑΣΤΗ: Α.Φ.

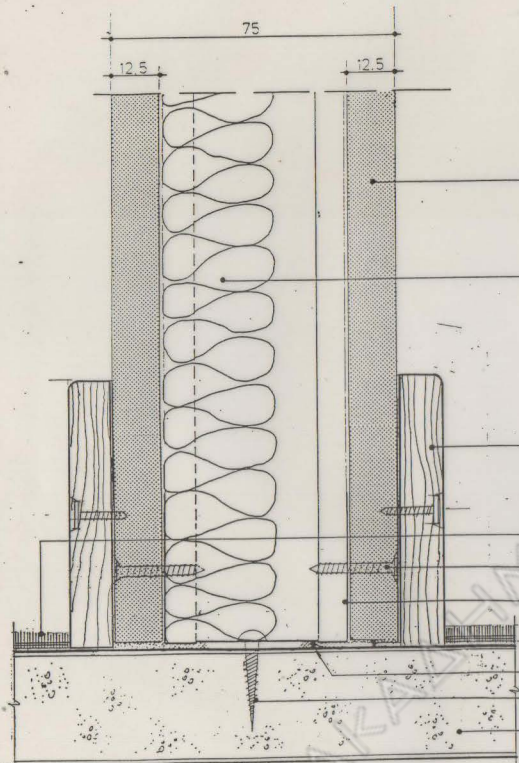

1. ΛΕΠΤΟΜΕΡΕΙΑ ΔΑΠΕΔΟΥ ΚΛ.1:1

Ταινία αρμοκαλύψεως

Στήλος 50/50

Μόνωση

Γυψόπλακα 12,5 χιλ.

Μόνωση

Σοβατεπί ξυλινο βαμμένο
75x12 χιλ.

Μοκέτα πλακάκι 500x500χιλ.

Γυψόβιδα 3,9x25

Οδηγός δαπέδου 50/40

Συγκολλητικό αρμών

Στόκος φραγής ή αφρώδες παρέμβυσμα

Βίδα στερέωσης

Ψευδοπάτωμα

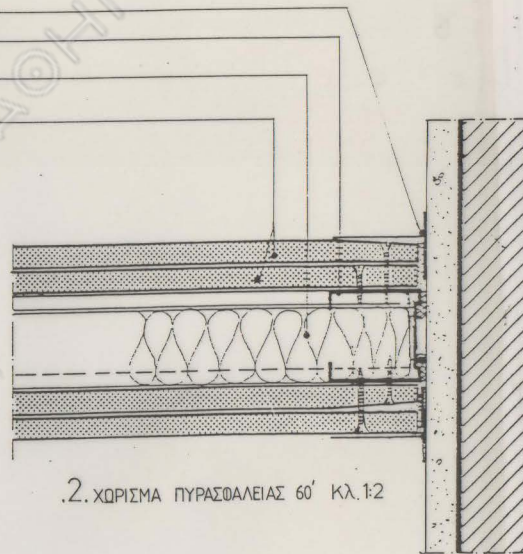

2. ΧΟΡΙΣΜΑ ΠΥΡΑΣΦΑΛΕΙΑΣ 60' ΚΛ.1:2

ΕΜΠΟΡΙΚΗ ΤΡΑΠΕΖΑ

ΝΕΟ ΜΗΧΑΝΟΓΡΑΦΙΚΟ ΚΕΝΤΡΟ

Λ. ΜΕΣΟΓΕΙΩΝ - ΒΙΛΛΗ ΚΑΙ 17ης ΝΟΕΜΒΡΙΟΥ - ΧΟΛΑΡΓΟΣ

ΕΜΠΟΡΙΚΗ ΤΡΑΠΕΖΑ

ΑΡΧΙΤΕΚΤΟΝ	ΥΠΟΛΟΓΙΣΤΕΣ	ΕΠΙΣΤΗΜΟΝΕΣ ΠΡΩΤΟΥ	ΕΠΙΣΤΗΜΟΝΕΣ
ΓΕΩΛ. ΜΗΧΑΝΙΚΟΣ			
ΜΗΧΑΝΟΛΟΓΟΣ			

ΑΡΧΙΤΕΚΤΟΝΙΚΗ ΜΕΛΕΤΗ
GIBB, PETERMULLER & PARTNERS, O.E.
ΑΡΧΙΤΕΚΤΟΝΙΚΕΣ & ΣΥΜΒΟΥΛΟΓΙΚΕΣ ΥΠΗΡΕΣΙΕΣ
ΝΙΚΟΣ ΒΑΚΑΝΑΚΗΣ - ΑΡΧΙΤΕΚΤΟΝ

ΣΤΑΤΙΚΗ ΜΕΛΕΤΗ

GIBB, PETERMULLER & PARTNERS, O.E. Α. ΖΑΝΗΣ - Δ. ΜΑΥΡΙΚΕ, Α.Ε.

ΜΕΛΕΤΗ ΕΓΚΑΤΑΣΤΑΣΕΩΝ

ΑΡΧΙΤΕΚΤΟΝΙΚΗ ΜΕΛΕΤΗ

ΘΕΜΑ: ΛΕΠΤΟΜΕΡΕΙΕΣ ΧΟΡΙΣΜΑΤΩΝ
ΛΕΠΤ. ΔΑΠΕΔΟΥ ΚΑΙ ΧΟΡΙΣΜΑΤΟΣ ΠΥΡΑΣΦΑΛΕΙΑΣ 60'

ΑΡΧΑΙΑΣ ΕΣΤΑΣΟΥ

ΛΧ. 09

ΗΜΕΡΟΜΗΝΙΑ: ΙΑΝ. '92'

ΚΩΣΚΑΚΕ: 1:1, 1:2

ΕΚΔΑΧΘΗ: Α.Φ.

ΚΑΤΑΣΤΑΣΗ

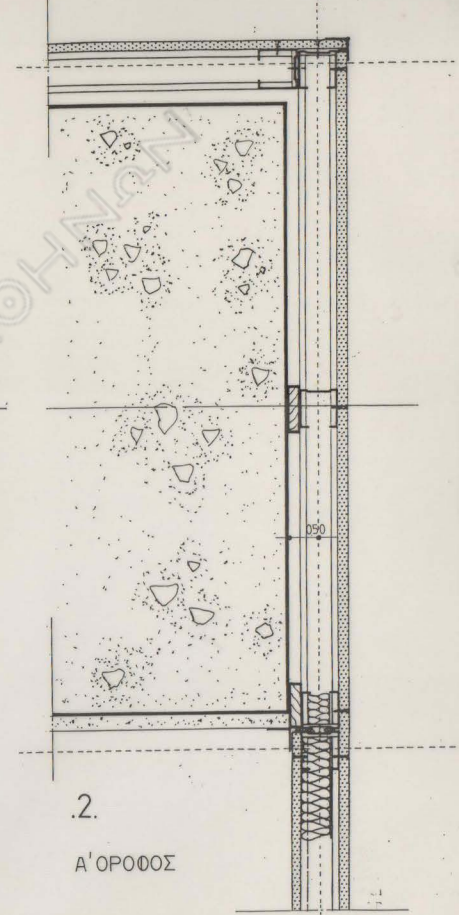
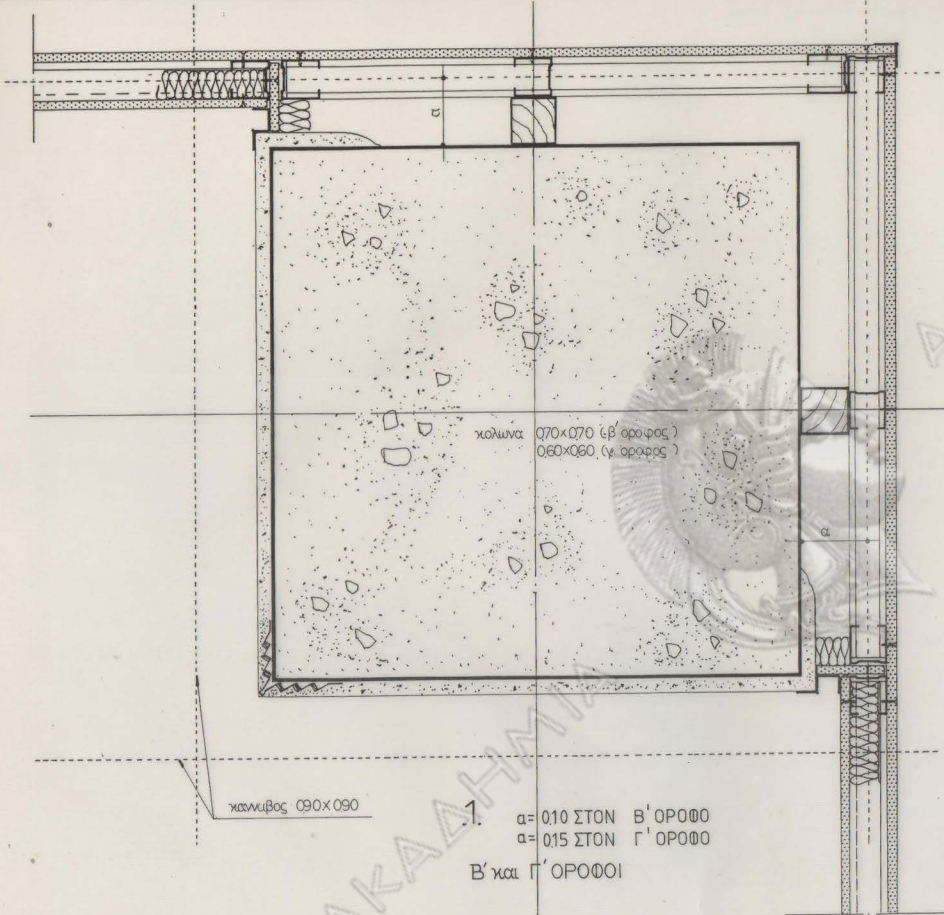

1. α = 010 ΣΤΟΝ Β' ΟΡΟΦΟ
 α = 015 ΣΤΟΝ Γ' ΟΡΟΦΟ
 Β' και Γ' ΟΡΟΦΟΙ

2. Α' ΟΡΟΦΟΣ

ΕΜΠΟΡΙΚΗ ΤΡΑΠΕΖΑ

ΝΕΟ ΜΗΧΑΝΟΓΡΑΦΙΚΟ ΚΕΝΤΡΟ
 Λ. ΜΕΣΟΓΕΙΩΝ - ΒΙΤΑΛΗ ΚΑΙ 17ης ΝΟΕΜΒΡΙΟΥ - ΧΟΛΑΡΓΟΣ

ΕΜΠΟΡΙΚΗ ΤΡΑΠΕΖΑ		ΕΠΙΘΕΣΗ	
ΑΡΧΙΤΕΚΤΟΝ	ΥΠΟΓΡΑΦΗ	ΥΠΕΥΘΥΝΟΣ ΕΡΓΟΥ	ΜΕΤΡΩΝΤΗΣ
Π.Α. ΜΕΣΟΓΕΙΩΣ			
ΜΕΣΟΚΑΛΟΓΟΣ			
ΑΡΧΙΤΕΚΤΟΝΙΚΗ ΜΕΛΕΤΗ	ΣΤΑΤΙΚΗ ΜΕΛΕΤΗ	ΜΕΛΕΤΗ ΕΓΚΑΤΑΣΤΑΣΕΩΝ	
GIBB, PETERMALLER & PARTNERS, O.E.	GIBB, PETERMALLER & PARTNERS, O.E. A. ZARBAKIS - & PARTNERS, A.E.		
ΝΙΚΟΣ ΒΑΣΙΛΑΚΗΣ - ΑΡΧΙΤΕΚΤΩΝ			

ΑΡΧΙΤΕΚΤΟΝΙΚΗ ΜΕΛΕΤΗ

ΘΕΜΑ: ΛΕΠΤΟΜΕΡΕΙΕΣ ΧΩΡΙΣΜΑΤΩΝ ΛΕΠΤΟΜΕΡΕΙΕΣ ΣΕ ΚΟΛΩΝΕΣ	(Φύλλο 19)	ΑΡΙΘΜΟΣ ΣΧΕΔΙΟΥ ΛΧ. 11
ΗΜΕΡΟΜΗΝΙΑ: Ιαν. '92'	ΚΑΜΑΚΙΑ: 1:5	ΣΧΕΔΙΑΣΤΗ: Α.Φ.

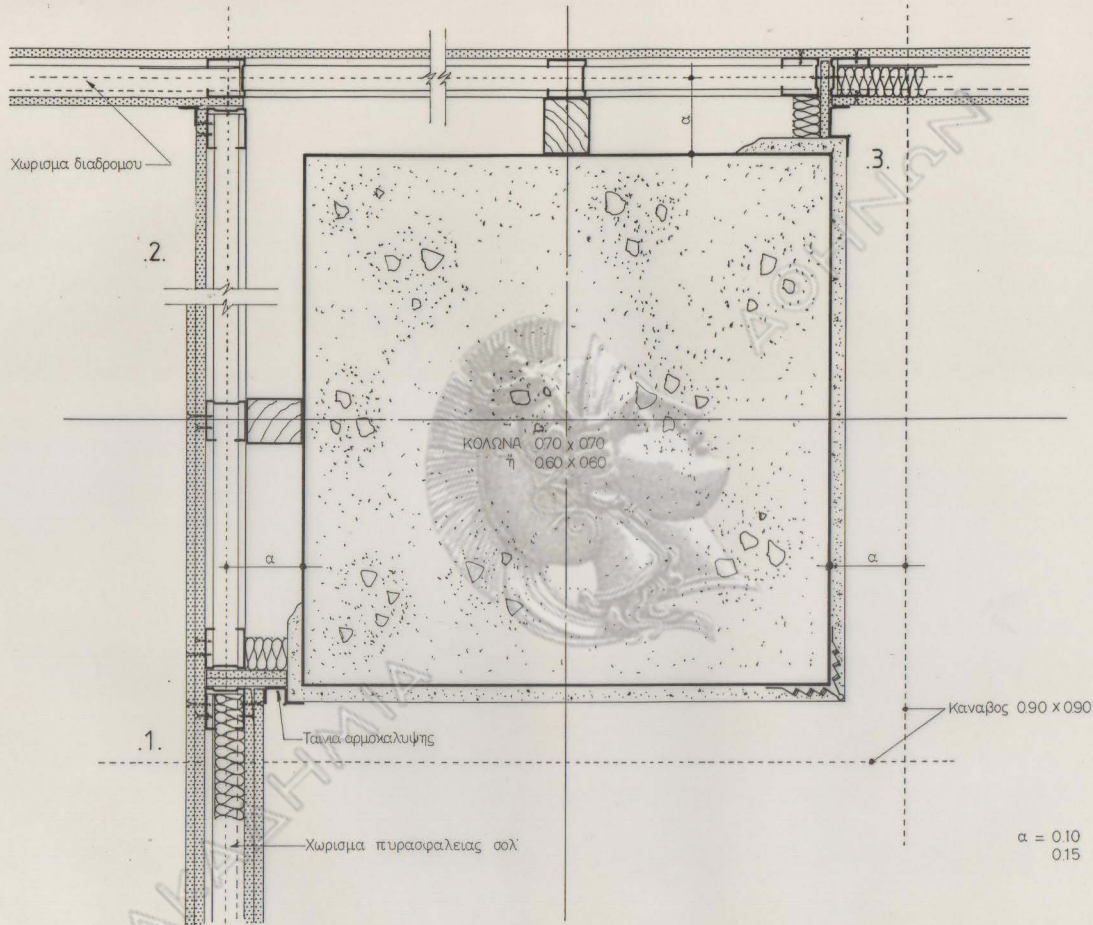

ΕΜΠΟΡΙΚΗ ΤΡΑΠΕΖΑ
 ΝΕΟ ΜΗΧΑΝΟΓΡΑΦΙΚΟ ΚΕΝΤΡΟ
 Λ. ΜΕΣΟΓΕΙΩΝ - ΒΙΠΛΗ ΚΑΙ 17ης ΝΟΕΜΒΡΙΟΥ - ΧΟΛΑΡΓΟΣ

ΕΜΠΟΡΙΚΗ ΤΡΑΠΕΖΑ			ΘΕΡΜΟΤΗΤΑ	
ΑΡΧΙΤΕΚΤΟΝΙΚΗ	ΥΠΟΛΟΓΙΣΜΟΣ	ΥΠΟΛΟΓΙΣΜΟΣ ΕΡΓΟΥ	ΜΕΛΕΤΗ	ΜΕΛΕΤΗ
Π.Ο. ΜΗΧΑΝΙΚΟΣ				
ΜΗΧΑΝΟΛΟΓΟΣ				
ΑΡΧΙΤΕΚΤΟΝΙΚΗ ΜΕΛΕΤΗ	ΣΤΑΤΙΚΗ ΜΕΛΕΤΗ	ΜΕΛΕΤΗ ΕΓΚΑΤΑΣΤΑΣΕΩΝ		
ΟΒΒ, PETERKALLER & PARTNERS, O.E.	ΟΒΒ, PETERKALLER & PARTNERS, O.E. Α ΣΤΑΘΕ - Α ΜΑΡΙΝΕΣ, Α.Ε.			
ΑΡΧΙΤΕΚΤΟΝΕΣ & ΣΥΜΒΟΥΧΟΙ ΜΗΧΑΝΙΚΟΙ				
ΝΙΚΟΣ ΒΑΣΙΛΑΚΗΣ - ΑΡΧΙΤΕΚΤΟΝ				

ΑΡΧΙΤΕΚΤΟΝΙΚΗ ΜΕΛΕΤΗ		ΑΡΙΘΜΟΣ ΣΧΕΔΙΟΥ
ΘΕΜΑ:	ΛΕΠΤΟΜΕΡΕΙΕΣ ΧΩΡΙΣΜΑΤΩΝ ΛΕΠΤΟΜΕΡΕΙΕΣ ΣΕ ΚΟΛΩΝΕΣ	ΛΧ. 12
ΗΜΕΡΟΜΗΝΙΑ:	ΙΑΝ. '91	ΚΑΜΑΚΑ: 1:5
		ΣΧΕΔΙΑΣΤΗΣ: Α.Φ.

(Φύλλο 29)

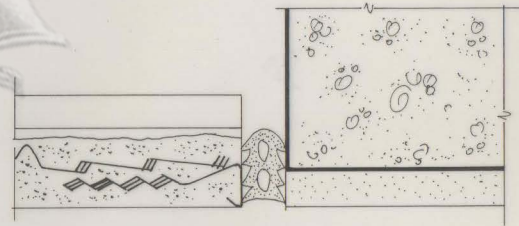
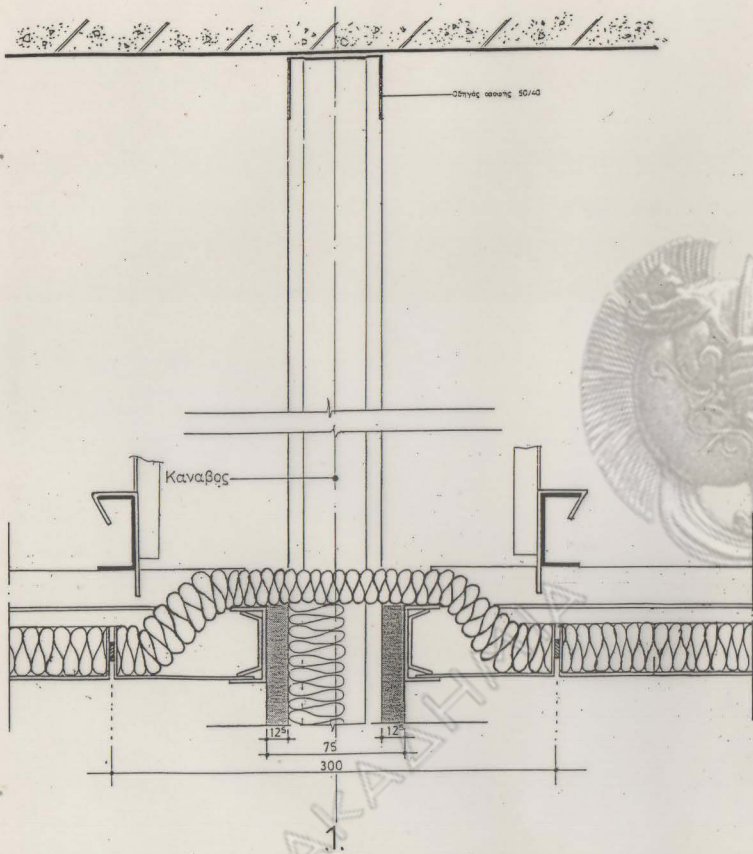

1.

2.

ΕΜΠΟΡΙΚΗ ΤΡΑΠΕΖΑ
 ΝΕΟ ΜΗΧΑΝΟΓΡΑΦΙΚΟ ΚΕΝΤΡΟ
 Λ. ΜΕΣΟΓΕΙΩΝ - ΒΙΛΛΗ ΚΑΙ 17ης ΝΟΕΜΒΡΙΟΥ - ΧΟΛΑΡΓΟΣ

ΕΜΠΟΡΙΚΗ ΤΡΑΠΕΖΑ		ΒΕΡΒΟΗ	
ΑΡΧΙΤΕΚΤΟΝ	ΥΠΕΥΘΥΝΗ	ΥΠΕΥΘΥΝΟΣ ΕΡΓΟΥ	ΔΙΕΥΘΥΝΤΗΣ
ΕΚΔ. ΜΗΧΑΝΙΚΟΣ			
ΜΗΧΑΝΟΛΟΓΟΣ			
ΑΡΧΙΤΕΚΤΟΝΙΚΗ ΜΕΛΕΤΗ	ΣΤΑΤΙΚΗ ΜΕΛΕΤΗ	ΜΕΛΕΤΗ ΕΓΚΑΤΑΣΤΑΣΕΩΝ	
GIBB, PETERMULLER & PARTNERS, O.E.	GIBB, PETERMULLER & PARTNERS, O.E. Α. ΖΑΝΚΕ - Α. ΜΑΡΙΝΟΣ, Α.Ε.		
ΑΡΧΙΤΕΚΤΟΝΕΣ & ΣΥΜΒΟΥΧΟΙ ΜΗΧΑΝΙΚΗΣ			
ΝΙΚΟΣ ΒΑΣΙΛΑΚΗΣ - ΑΡΧΙΤΕΚΤΟΝ			

ΑΡΧΙΤΕΚΤΟΝΙΚΗ ΜΕΛΕΤΗ		ΑΡΘΡΟΣ ΣΧΕΔΙΟΥ
ΘΕΜΑ: ΛΕΠΤΟΜΕΡΕΙΕΣ ΧΩΡΙΣΜΑΤΩΝ ΚΑΙ ΨΕΥΔΟΡΟΦΩΝ	(Φύλλο 19)	ΛΧ.13
ΗΜΕΡΟΜΗΝΙΑ: 08.Β. '92'	ΚΑΜΜΑ: 1:2	ΣΧΕΔΙΑΣΤΗΣ: Α.Φ.

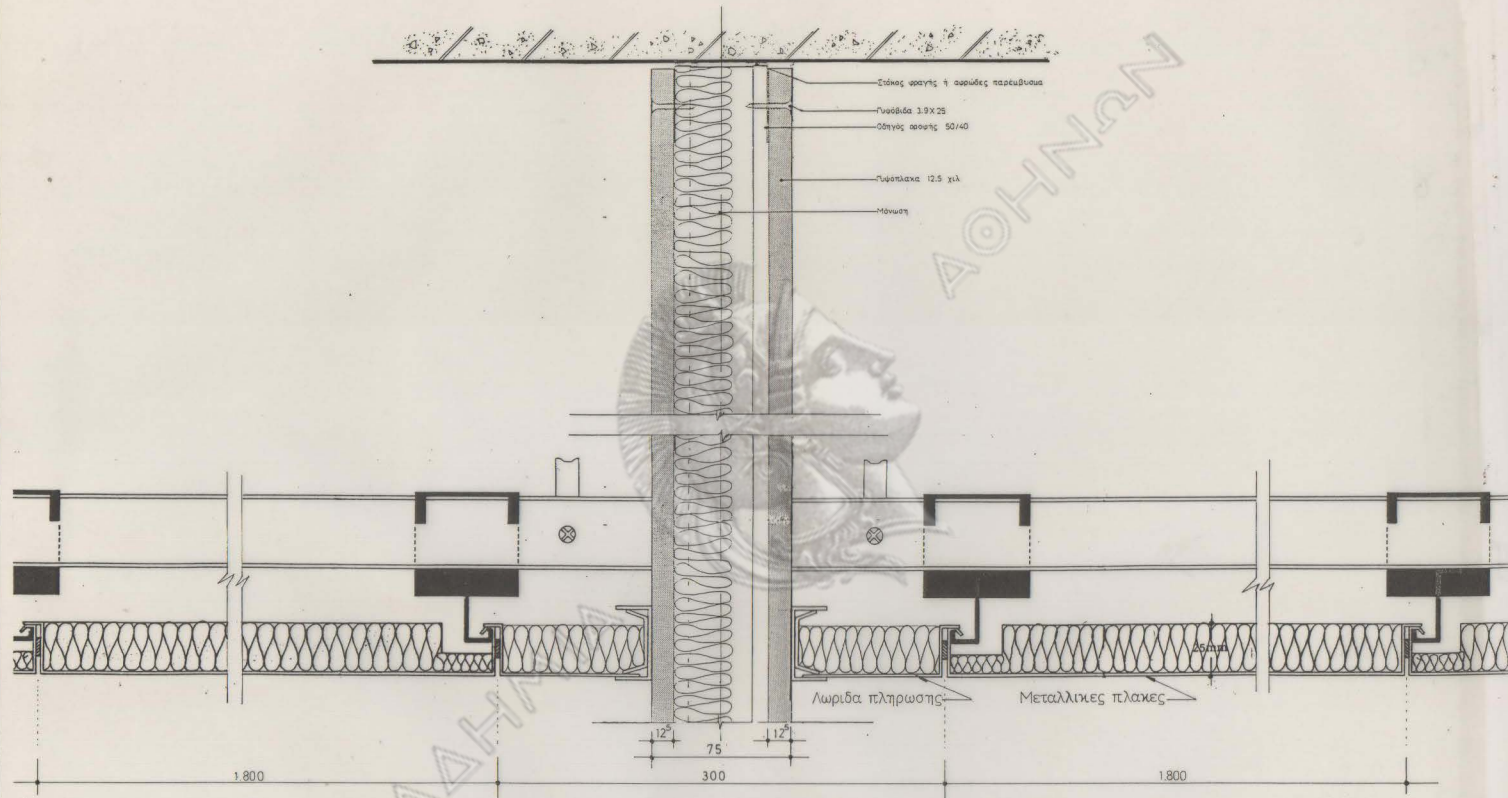

ΕΜΠΟΡΙΚΗ ΤΡΑΠΕΖΑ
 ΝΕΟ ΜΗΧΑΝΟΓΡΑΦΙΚΟ ΚΕΝΤΡΟ
 Λ. ΜΕΣΟΓΕΙΩΝ - ΒΙΛΛΑΗ ΚΑΙ 17^{ης} ΝΟΕΜΒΡΙΟΥ - ΧΟΛΑΡΓΟΣ

ΕΜΠΟΡΙΚΗ ΤΡΑΠΕΖΑ			ΔΕΡΣΙΝΟ
ΑΡΧΙΤΕΚΤΟΝ	ΥΠΟΓΡΑΦΗ	ΥΠΕΥΘΥΝΟΣ ΕΡΓΟΥ	ΜΕΤΡΗΣΗ
ΓΕΩΛ. ΜΗΧΑΝΙΚΟΣ			
ΜΗΧΑΝΟΛΟΓΟΣ			
ΑΡΧΙΤΕΚΤΟΝΙΚΗ ΜΕΛΕΤΗ	ΣΤΑΤΙΚΗ ΜΕΛΕΤΗ	ΜΕΛΕΤΗ ΕΓΚΑΤΑΣΤΑΣΕΩΝ	
GEB, PETERMULLER & PARTNERS, G.E.	GEB, PETERMULLER & PARTNERS, G.E. Α. ΣΑΜΗΣ - Δ. ΜΑΥΡΙΔΗΣ, Α.Ε.		
ΝΙΚΟΣ ΒΑΓΔΑΚΑΚΗΣ - ΑΡΧΙΤΕΚΤΟΝ			

ΑΡΧΙΤΕΚΤΟΝΙΚΗ ΜΕΛΕΤΗ			
ΘΕΜΑ: ΛΕΠΤΟΜΕΡΕΙΕΣ ΧΩΡΙΣΜΑΤΩΝ ΚΑΙ ΨΕΥΔΟΡΟΦΩΝ	(Φύλλο 29)	ΑΡΘΡΟΣ ΣΧΕΔΙΟΥ	ΛΧ.14
ΗΜΕΡΟΜΗΝΙΑ: ΔΕΚ. '91	ΚΑΜΑΚΑ	1:2	ΣΧΕΔΙΑΣΤΗΣ: Α.Φ.

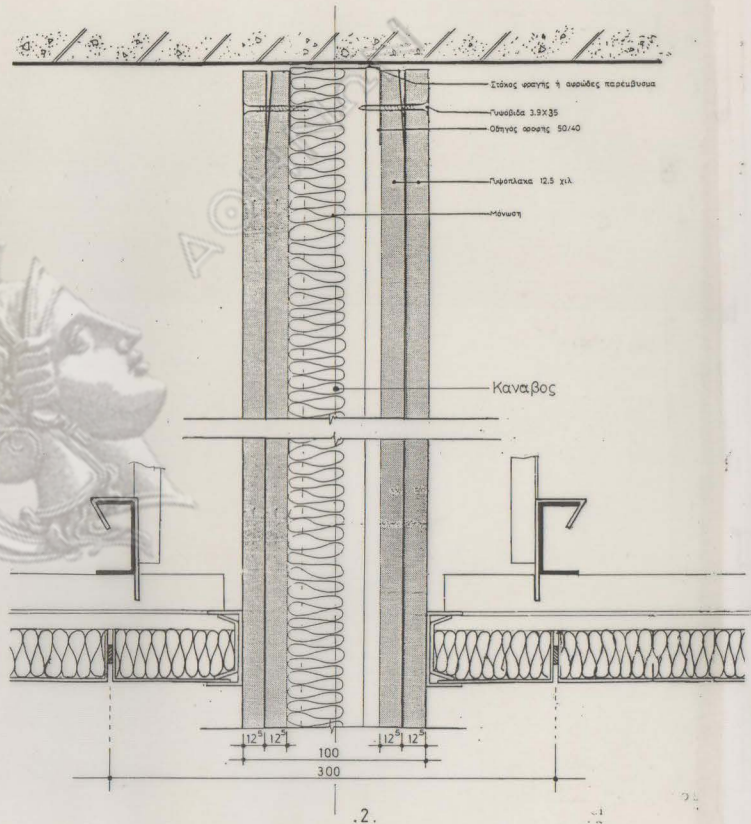
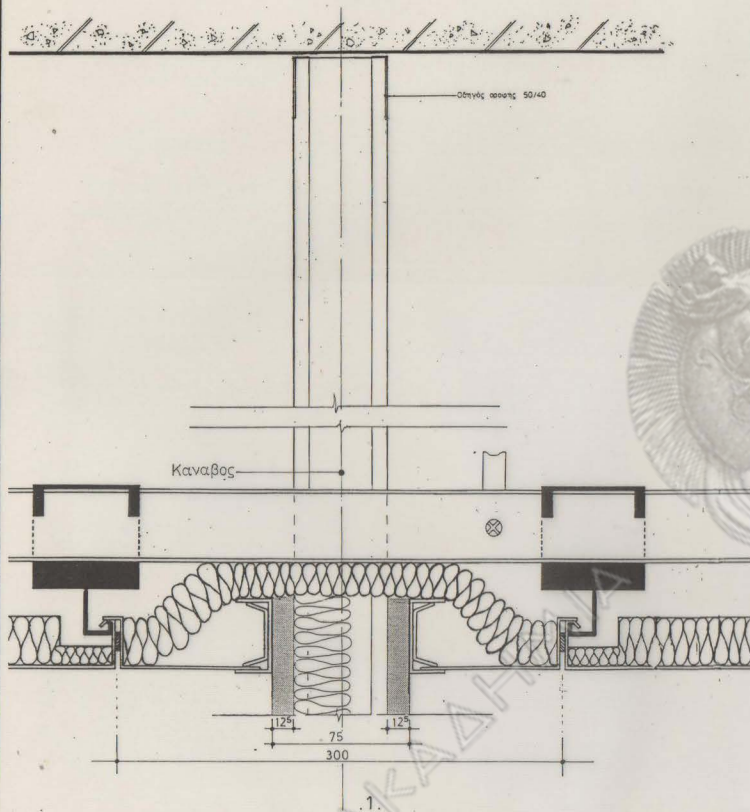

ΕΜΠΟΡΙΚΗ ΤΡΑΠΕΖΑ
 ΝΕΟ ΜΗΧΑΝΟΓΡΑΦΙΚΟ ΚΕΝΤΡΟ
 Λ. ΜΕΣΟΓΕΙΩΝ - ΒΙΛΛΗ ΚΑΙ 17ης ΝΟΕΜΒΡΙΟΥ - ΧΟΛΑΡΓΟΣ

ΕΜΠΟΡΙΚΗ ΤΡΑΠΕΖΑ

ΑΡΧΙΤΕΚΤΟΝ	ΥΠΟΚΛΗ	ΥΠΟΚΛΗ	ΔΕΥΤΕΡΗΣ
ΓΡΑΦ. ΜΗΧΑΝΙΚΟΣ			
ΜΗΧΑΝΟΛΟΓΟΣ			

ΑΡΧΙΤΕΚΤΟΝΙΚΗ ΜΕΛΕΤΗ
 GIBB, PETERMULLER & PARTNERS, O.E.
 ΑΡΧΙΤΕΚΤΟΝΙΚΕΣ & ΣΥΜΒΟΥΛΟΓΙΚΕΣ ΜΗΧΑΝΙΚΕΣ
 ΗΡΩΣ ΒΑΣΙΛΑΜΑΚΟΣ - ΑΡΧΙΤΕΚΤΟΝ

ΣΤΑΤΙΚΗ ΜΕΛΕΤΗ

GIBB, PETERMULLER & PARTNERS, O.E. Α ΖΑΜΠΕ - Α. ΜΑΡΙΝΟΣ, Α.Ε.

ΜΕΛΕΤΗ ΕΓΚΑΤΑΣΤΑΣΕΩΝ

ΑΡΧΙΤΕΚΤΟΝΙΚΗ ΜΕΛΕΤΗ

ΘΕΜΑ: ΛΕΠΤΟΜΕΡΕΙΕΣ ΧΩΡΙΣΜΑΤΩΝ ΚΑΙ ΨΕΥΔΟΡΟΦΩΝ

(Φύλλο 32)

ΑΡΙΘΜΟΣ ΣΧΕΔΙΟΥ
ΛΧ.15

ΗΜΕΡΟΜΗΝΙΑ: ΔΕΚ. '91

ΚΑΙΜΑΚΑ: 1:2

ΣΧΕΜΑΤΗ:

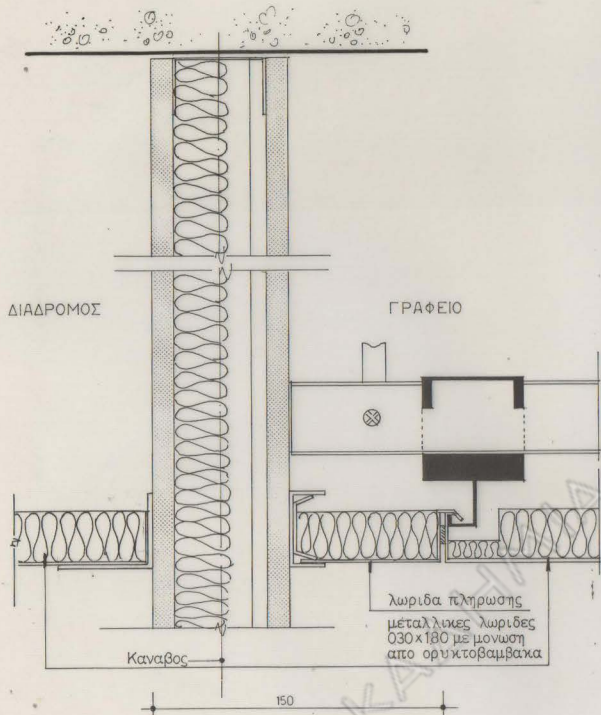

1.

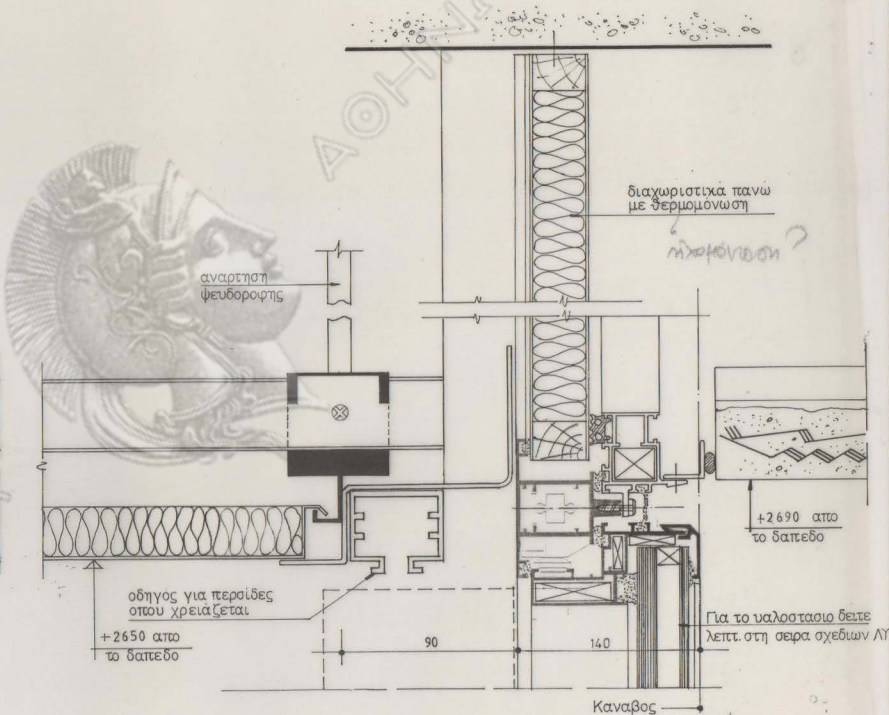

2.

ΕΜΠΟΡΙΚΗ ΤΡΑΠΕΖΑ
 ΝΕΟ ΜΗΧΑΝΟΓΡΑΦΙΚΟ ΚΕΝΤΡΟ
 Λ. ΜΕΣΟΓΕΙΩΝ - ΒΙΤΑΗ ΚΑΙ 17ης ΝΟΕΜΒΡΙΟΥ - ΧΟΛΑΡΓΟΣ

ΕΜΠΟΡΙΚΗ ΤΡΑΠΕΖΑ

ΑΡΧΙΤΕΚΤΟΝ	ΥΠΟΨΗΦΙΟ	ΥΠΕΥΘΥΝΟΣ ΕΡΓΟΥ
Π.Α. ΜΥΣΑΝΙΩΤΗΣ		
ΜΗΧΑΝΟΛΟΓΟΣ		

ΑΡΧΙΤΕΚΤΟΝΙΚΗ ΜΕΛΕΤΗ
 GIBB, PETERMULLER & PARTNERS, O.E.
 ΑΡΧΙΤΕΚΤΟΝΕΣ & ΣΥΜΒΟΥΧΟΙ ΜΕΚΑΝΙΚΟΙ
 ΝΙΚΟΣ ΒΑΣΙΛΑΜΑΚΗΣ - ΑΡΧΙΤΕΚΤΟΝ

ΣΤΑΤΙΚΗ ΜΕΛΕΤΗ

GIBB, PETERMULLER & PARTNERS, O.E. Α. ΖΑΧΗΣ - Α. ΜΑΡΚΟΣ, Α.Ε.

ΜΕΛΕΤΗ ΕΓΚΑΤΑΣΤΑΣΕΩΝ

GIBB, PETERMULLER & PARTNERS, O.E. Α. ΖΑΧΗΣ - Α. ΜΑΡΚΟΣ, Α.Ε.

ΑΡΧΙΤΕΚΤΟΝΙΚΗ ΜΕΛΕΤΗ

ΘΕΜΑ: ΛΕΠΤΟΜΕΡΕΙΕΣ ΧΩΡΙΣΜΑΤΩΝ ΚΑΙ ΨΕΥΔΟΡΟΦΩΝ

(Φύλλο 4ος)

ΑΡΙΘΜΟΣ ΣΧΕΔΙΟΥ

ΛΧ. 16

ΗΜΕΡΟΜΗΝΙΑ

ΙΑΝ '92

ΚΑΜΑΚΑ: 1: 2

ΣΧΕΔΙΑΣΤΕΣ

Δ. Δ.

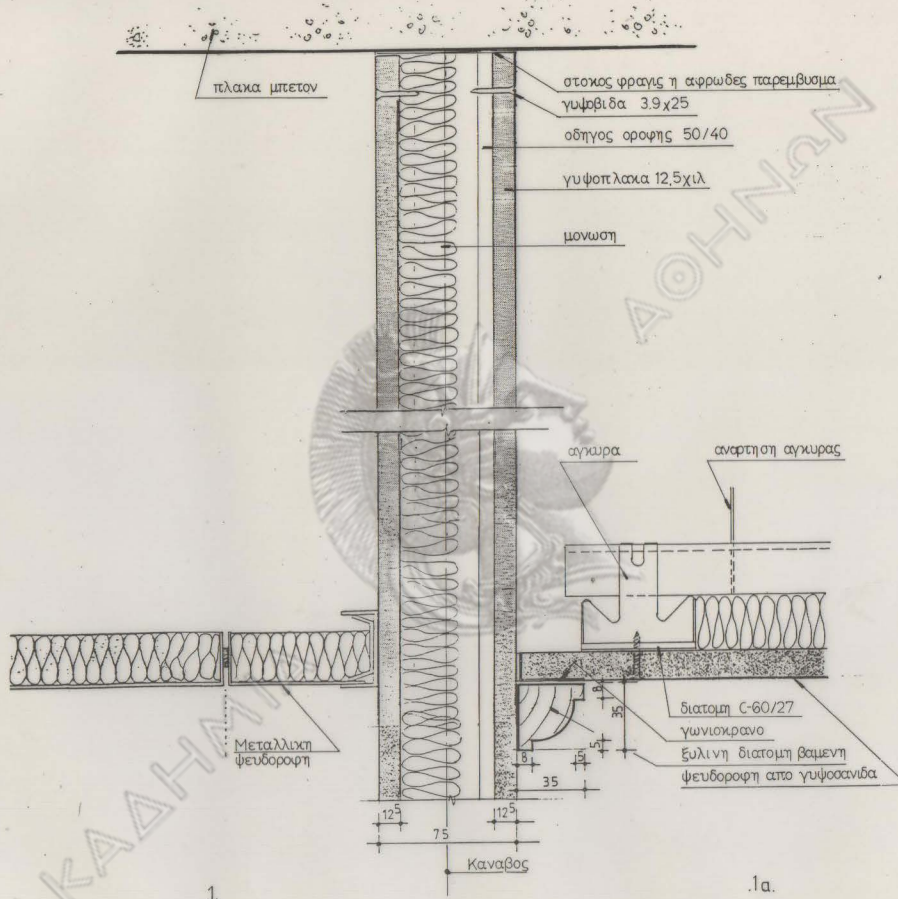

ΕΜΠΟΡΙΚΗ ΤΡΑΠΕΖΑ
 ΝΕΟ ΜΗΧΑΝΟΓΡΑΦΙΚΟ ΚΕΝΤΡΟ
 Λ. ΜΕΣΟΓΕΙΩΝ – ΒΙΤΑΗ ΚΑΙ 17ης ΝΟΕΜΒΡΙΟΥ – ΧΟΛΑΡΓΟΣ

ΕΜΠΟΡΙΚΗ ΤΡΑΠΕΖΑ		ΘΕΣΗ
ΥΠΟΓΡΑΦΗ	ΥΠΕΥΘΥΝΟΣ ΕΡΓΟΥ	ΜΕΛΕΤΗΤΗΣ
ΑΡΧΙΤΕΚΤΩΝ		
ΠΟΛ. ΜΗΧΑΝΙΚΟΣ		
ΜΗΧΑΝΟΛΟΓΟΣ		
ΑΡΧΙΤΕΚΤΟΝΙΚΗ ΜΕΛΕΤΗ	ΣΤΑΤΙΚΗ ΜΕΛΕΤΗ	ΜΕΛΕΤΗ ΕΓΚΑΤΑΣΤΑΣΕΩΝ
GIBB, PETERMULLER & PARTNERS, O.E.	GIBB, PETERMULLER & PARTNERS, O.E.	A. ZANINI - Δ. ΜΑΡΙΝΟΣ, Α.Ε.
ΑΡΧΙΤΕΚΤΟΝΕΣ & ΣΥΜΒΟΥΧΟΙ ΜΗΧΑΝΙΚΩΝ		
ΝΙΚΟΣ ΒΑΚΑΜΑΝΟΣ - ΑΡΧΙΤΕΚΤΩΝ		

ΑΡΧΙΤΕΚΤΟΝΙΚΗ ΜΕΛΕΤΗ

ΘΕΜΑ: ΛΕΠΤΟΜΕΡΕΙΕΣ ΧΟΡΙΣΜΑΤΩΝ ΚΑΙ ΨΕΥΔΟΡΟΦΩΝ

(Φύλλο 5ο)

ΑΡΘΡΟΣ ΣΧΕΔΙΟΥ

ΛΧ. 17

ΗΜΕΡΟΜΗΡΙΑ: ΙΑΝ. '92

ΚΑΜΑΚΑ: 1:2

ΣΧΕΔΙΑΣΤΗ: Α.Φ.

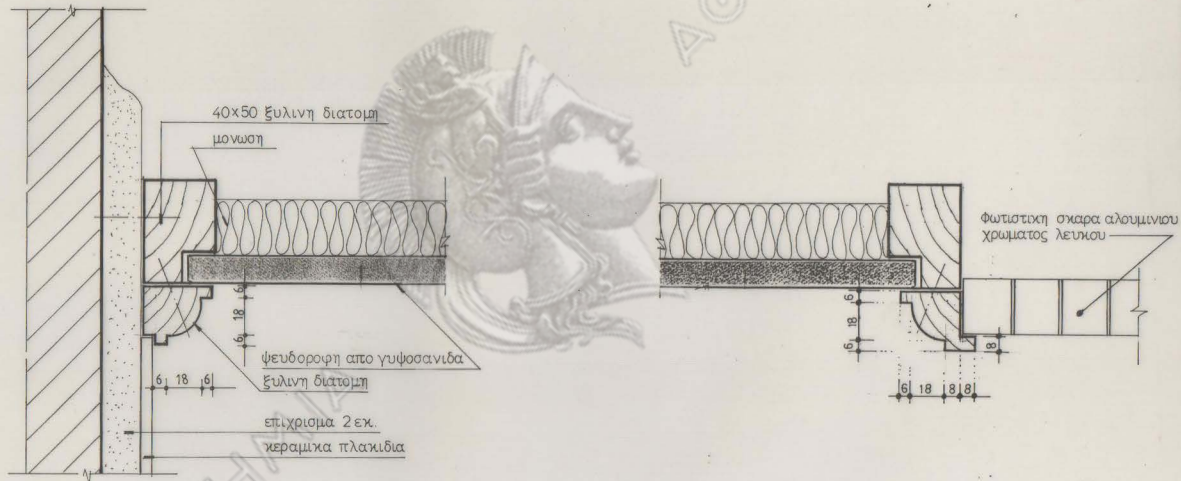

1.

2.

ΕΜΠΟΡΙΚΗ ΤΡΑΠΕΖΑ

ΝΕΟ ΜΗΧΑΝΟΓΡΑΦΙΚΟ ΚΕΝΤΡΟ

Λ. ΜΕΣΟΓΕΙΩΝ - ΒΙΤΑΝΗ ΚΑΙ 17^ηΣ ΝΟΕΜΒΡΙΟΥ - ΧΟΛΑΡΓΟΣ

ΕΜΠΟΡΙΚΗ ΤΡΑΠΕΖΑ

ΑΡΧΙΤΕΚΤΟΝ

ΤΕΧΝ. ΜΗΧΑΝΙΚΟΣ

ΜΗΧΑΝΟΛΟΓΟΣ

ΑΡΧΙΤΕΚΤΟΝΙΚΗ ΜΕΛΕΤΗ

GIBB, PETERMULLER & PARTNERS, O.E.

ΑΡΧΙΤΕΚΤΟΝΕΣ & ΣΥΜΒΟΥΧΟΣ ΜΗΧΑΝΙΚΟΙ

ΝΙΚΟΣ ΒΑΣΙΛΑΚΙΔΗΣ - ΑΡΧΙΤΕΚΤΟΝ

ΣΤΑΤΙΚΗ ΜΕΛΕΤΗ

ΥΠΟΓΡΑΦΗ

ΥΠΕΥΘΥΝΟΣ ΕΡΓΟΥ

GIBB, PETERMULLER & PARTNERS, O.E. Α. ΖΑΪΝΗΣ - Δ. ΜΑΡΤΙΝΟΣ, Α.Ε.

ΜΕΛΕΤΗ ΕΓΚΑΤΑΣΤΑΣΕΩΝ

ΔΙΕΥΘΥΝΤΗΣ

ΗΜΕΡΟΜΗΝΙΑ: ΙΑΝ. '92

ΚΑΒΑΚΑΣ 1:2

ΑΡΧΙΤΕΚΤΟΝΙΚΗ ΜΕΛΕΤΗ

ΘΕΜΑ: ΛΕΠΤΟΜΕΡΕΙΕΣ ΨΕΥΔΟΡΟΦΩΝ

(Φύλλο 19)

ΑΡΙΘΜΟΣ ΣΧΕΔΙΟΥ

ΛΧ. 18

ΗΜΕΡΟΜΗΝΙΑ: ΙΑΝ. '92

ΚΑΒΑΚΑΣ 1:2

ΣΧΕΔΙΑΣΤΕΣ

Δ. Δ.

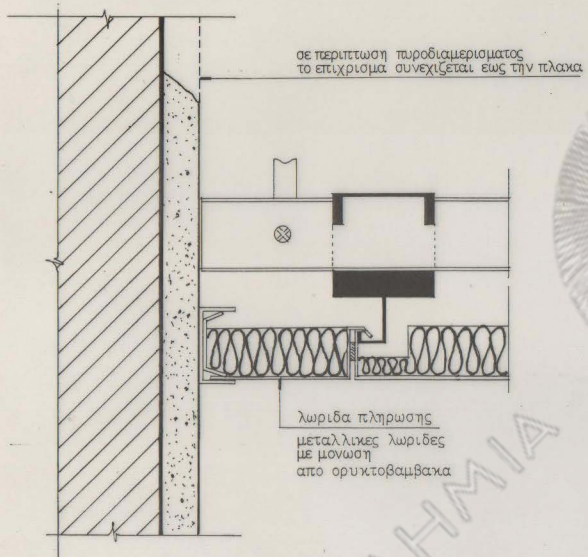

1.

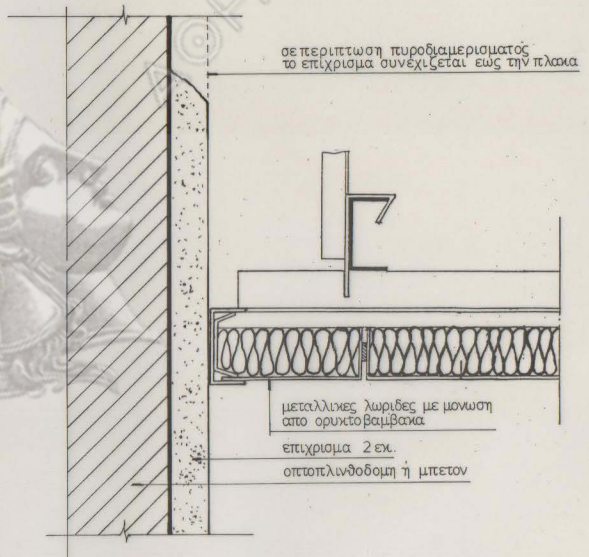

2.

ΑΚΑΔΗΜΙΑ

ΕΜΠΟΡΙΚΗ ΤΡΑΠΕΖΑ
 ΝΕΟ ΜΗΧΑΝΟΓΡΑΦΙΚΟ ΚΕΝΤΡΟ
 Λ. ΜΕΣΟΓΕΙΩΝ - ΒΙΛΛΗ ΚΑΙ 17ης ΝΟΕΜΒΡΙΟΥ - ΧΟΛΑΡΓΟΣ

ΕΜΠΟΡΙΚΗ ΤΡΑΠΕΖΑ		ΔΙΕΥΡΣΗ	
ΑΡΧΙΤΕΚΤΟΝ	ΥΠΟΓΡΑΦΗ	ΥΠΕΥΘΥΝΟΣ ΕΡΓΟΥ	ΔΙΕΥΡΣΗΤΗΣ
Π.Α. ΜΗΧΑΝΙΚΟΣ			
ΜΗΧΑΝΟΛΟΓΟΣ			
ΑΡΧΙΤΕΚΤΟΝΙΚΗ ΜΕΛΕΤΗ	ΣΤΑΤΙΚΗ ΜΕΛΕΤΗ	ΜΕΛΕΤΗ ΕΓΚΑΤΑΣΤΑΣΕΩΝ	
ΟΒΒ, PETERMULLER & PARTNER, G.E.	ΟΒΒ, PETERMULLER & PARTNER, G.E. Α ΖΩΝΗΣ - Δ. ΚΑΡΡΗΣ, Α.Ε.		
ΑΡΧΙΤΕΚΤΟΝΕΣ & ΣΥΜΒΟΥΣΙ ΜΕΛΑΝΚΙ			
ΝΙΚΟΣ ΒΑΣΙΛΑΚΗΣ - ΑΡΧΙΤΕΚΤΟΝ			

ΑΡΧΙΤΕΚΤΟΝΙΚΗ ΜΕΛΕΤΗ		ΑΡΧΙΜΟΣ ΣΧΕΔΙΟΥ
ΘΕΜΑ: ΛΕΠΤΟΜΕΡΕΙΕΣ ΨΕΥΔΟΡΟΦΩΝ	(Φύλλο 39)	ΛΧ. 20
ΗΜΕΡΟΜΗΝΙΑ: Μαρτίος '92'	ΚΑΛΩΣ: 1:2	ΣΧΕΔΙΑΣ: Α.Φ.

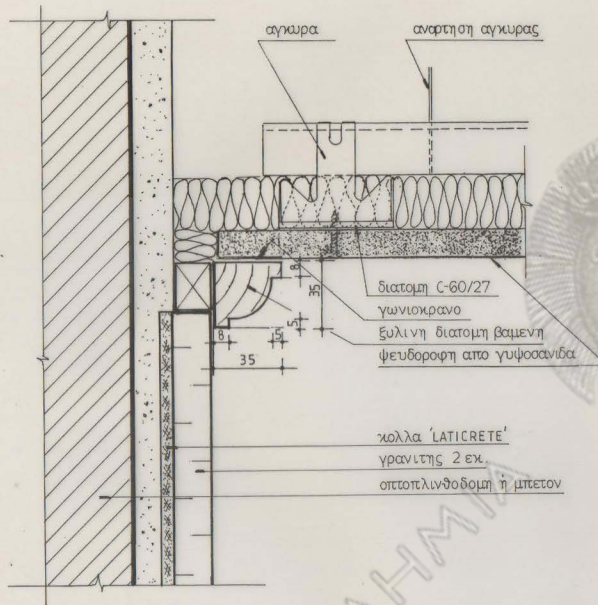

1.

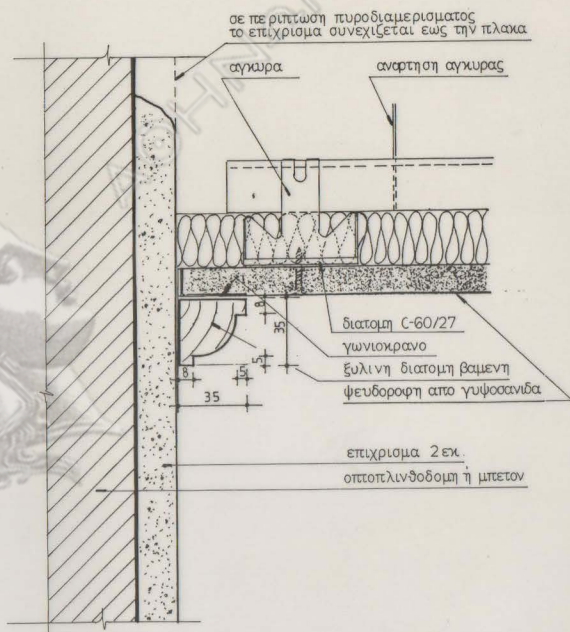

2.

ΕΜΠΟΡΙΚΗ ΤΡΑΠΕΖΑ
 ΝΕΟ ΜΗΧΑΝΟΓΡΑΦΙΚΟ ΚΕΝΤΡΟ
 Λ. ΜΕΣΟΓΕΙΩΝ - ΒΙΤΛΗ ΚΑΙ 17ης ΝΟΕΜΒΡΙΟΥ - ΧΟΛΑΡΓΟΣ

ΕΜΠΟΡΙΚΗ ΤΡΑΠΕΖΑ			ΩΡΟΛΟΓΙΟ
ΑΡΧΙΤΕΚΤΟΝ	ΥΠΟΓΡΑΦΗ	ΥΠΕΥΘΥΝΟΣ ΕΡΓΟΥ	ΜΕΛΕΤΗ
Π.Α. ΜΗΧΑΝΙΚΟΣ			ΜΕΛΕΤΗ
ΜΗΧΑΝΟΛΟΓΟΣ			ΕΓΚΑΤΑΣΤΑΣΕΩΝ
ΑΡΧΙΤΕΚΤΟΝΙΚΗ ΜΕΛΕΤΗ GIBB, PETERMULLER & PARTNERS, O.E.		ΣΤΑΤΙΚΗ ΜΕΛΕΤΗ GIBB, PETERMULLER & PARTNERS, O.E.	ΜΕΛΕΤΗ ΕΓΚΑΤΑΣΤΑΣΕΩΝ O.E. A. ZAMBIS - A. MARIPOZ, A.E.
ΝΙΚΟΣ ΒΑΣΙΛΑΚΗΣ - ΑΡΧΙΤΕΚΤΟΝ			

ΑΡΧΙΤΕΚΤΟΝΙΚΗ ΜΕΛΕΤΗ		
ΘΕΜΑ: ΛΕΠΤΟΜΕΡΕΙΕΣ ΨΕΥΔΟΡΟΦΩΝ	(Φύλλο 42)	ΑΡΙΘΜΟΣ ΣΧΕΔΙΟΥ ΛΧ.21
ΗΜΕΡΟΜΗΝΙΑ: Μάρτιος '92	ΚΑΛΩΣΙΑ: 1:2	ΣΧΕΔΙΑΣΤΗΣ: Α.Φ.

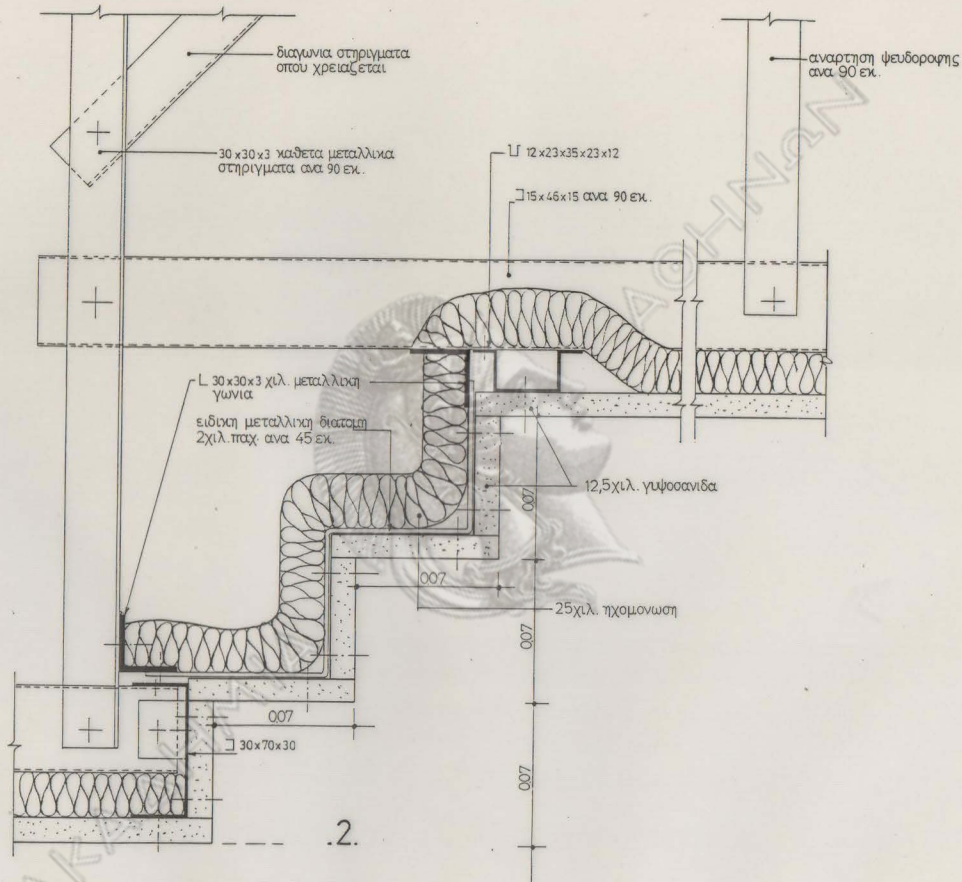

ΕΜΠΟΡΙΚΗ ΤΡΑΠΕΖΑ
 ΝΕΟ ΜΗΧΑΝΟΓΡΑΦΙΚΟ ΚΕΝΤΡΟ
 Λ. ΜΕΣΟΓΕΙΩΝ - ΒΙΤΑΛΗ ΚΑΙ 17ης ΝΟΕΜΒΡΙΟΥ - ΧΟΛΑΡΓΟΣ

ΕΜΠΟΡΙΚΗ ΤΡΑΠΕΖΑ

ΑΡΧΙΤΕΚΤΟΝ	ΥΠΟΓΡΑΦΗ	ΥΠΕΥΘΥΝΟΣ ΕΡΓΟΥ
Π.Α. ΜΗΣΑΜΒΙΣ		
ΜΗΣΑΜΒΙΣ		

ΑΡΧΙΤΕΚΤΟΝΙΚΗ ΜΕΛΕΤΗ
 OHS, PETERMALLER & PARTNERS, O.E.
 ΑΡΧΙΤΕΚΤΟΝΕΣ & ΣΥΜΒΟΥΧΟΙ ΜΗΧΑΝΙΚΟΙ
 ΗΡΩΣ ΒΑΣΙΛΑΚΙΔΗΣ - ΑΡΧΙΤΕΚΤΩΝ

ΣΤΑΤΙΚΗ ΜΕΛΕΤΗ
 OHS, PETERMALLER & PARTNERS, O.E. Α. ΖΑΝΗΣ - Δ. ΜΑΡΚΟΣ, Α.Ε.

ΒΕΡΒΕΣΗ

ΔΕΥΤΕΡΗ

ΑΡΧΙΤΕΚΤΟΝΙΚΗ ΜΕΛΕΤΗ

ΘΕΜΑ: ΛΕΠΤΟΜΕΡΕΙΕΣ ΨΕΥΔΟΡΟΦΩΝ

(Φύλλο 52)

ΑΡΙΘΜΟΣ ΣΧΕΔΙΟΥ

ΛΧ.22

ΗΜΕΡΟΜΗΝΙΑ: ΣΕΠΤ. 92'

ΚΑΜΑΚΑ: 1:2

ΣΧΕΔΙΑΣΤΕ: Δ.Δ.

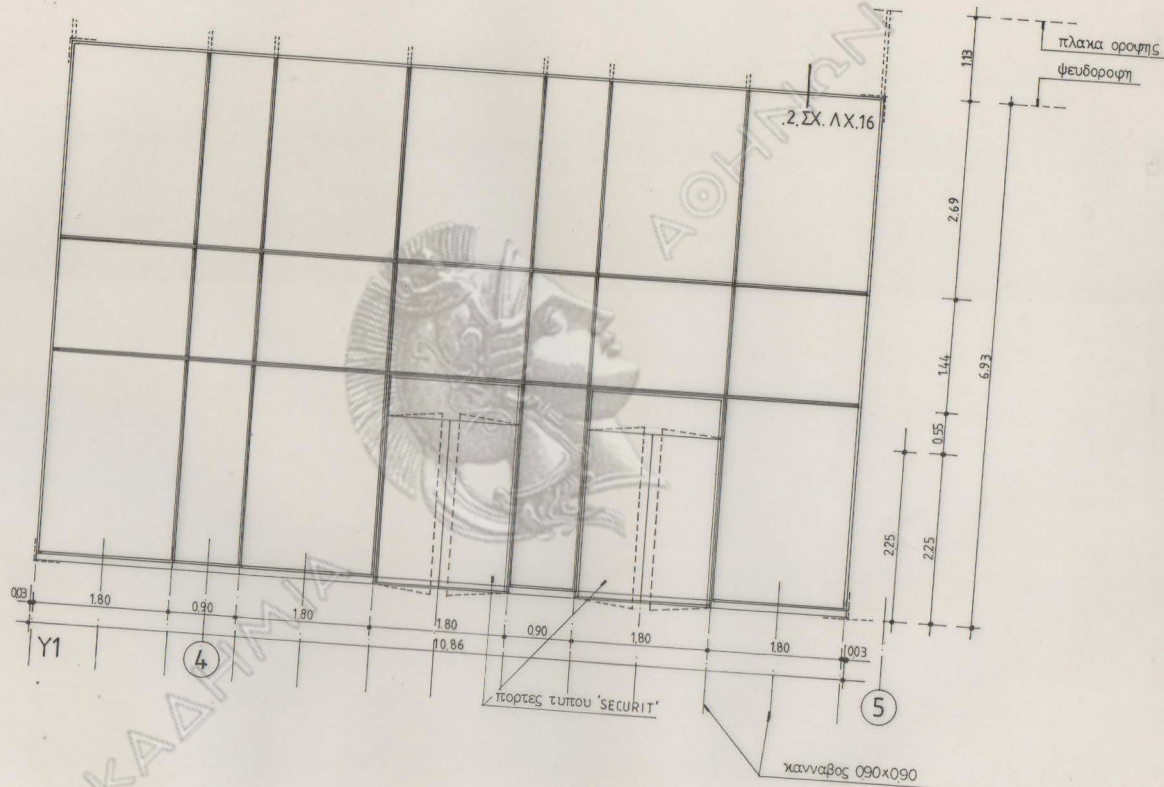

ΕΜΠΟΡΙΚΗ ΤΡΑΠΕΖΑ

ΝΕΟ ΜΗΧΑΝΟΓΡΑΦΙΚΟ ΚΕΝΤΡΟ
Λ. ΜΕΣΟΓΕΙΩΝ - ΒΙΤΑΛΗ ΚΑΙ 17^{ης} ΝΟΕΜΒΡΙΟΥ - ΧΟΛΑΡΓΟΣ

ΕΜΠΟΡΙΚΗ ΤΡΑΠΕΖΑ		ΜΕΡΟΣ	
ΥΠΟΚΑΜΗ	ΥΠΕΥΘΥΝΟΣ ΕΡΓΟΥ	ΜΕΛΕΤΗ	ΜΕΜΟΡΗΤΗΣ
ΑΡΧΙΤΕΚΤΟΝ			
ΤΕΧ. ΜΗΧΑΝΙΚΟΣ			
ΜΗΧΑΝΟΛΟΓΟΣ			
ΑΡΧΙΤΕΚΤΟΝΙΚΗ ΜΕΛΕΤΗ	ΙΣΤΑΤΙΚΗ ΜΕΛΕΤΗ	ΜΕΛΕΤΗ ΕΓΚΑΤΑΣΤΑΣΕΩΝ	
GIBB, PETERMULLER & PARTNERS, G.E.	GIBB, PETERMULLER & PARTNERS, G.E. Α. ΖΑΜΠΙΣ - Α. ΜΑΡΚΟΣ, Α.Ε.		
ΑΡΧΙΤΕΚΤΟΝΙΚΕΣ & ΤΕΧΝΟΛΟΓΙΚΕΣ ΜΗΧΑΝΙΚΕΣ ΒΑΣΕΛΜΑΧΕΣ - ΑΡΧΙΤΕΚΤΟΝ			

ΑΡΧΙΤΕΚΤΟΝΙΚΗ ΜΕΛΕΤΗ

ΘΕΜΑ: ΥΑΛΟΣΤΑΣΙΑ
ΥΑΛΟΣΤΑΣΙΟ Y1- ΕΞΩΤΕΡΙΚΗ ΟΩΗ

ΑΡΙΘΜΟΣ ΣΧΕΔΙΟΥ
ΛΥ. 01

ΗΜΕΡΟΜΗΝΙΑ: Ιαν '92'	ΚΑΜΑΚΑ: 150	ΣΧΕΔΙΑΣΤΗΣ: Δ.Δ.
----------------------	-------------	------------------

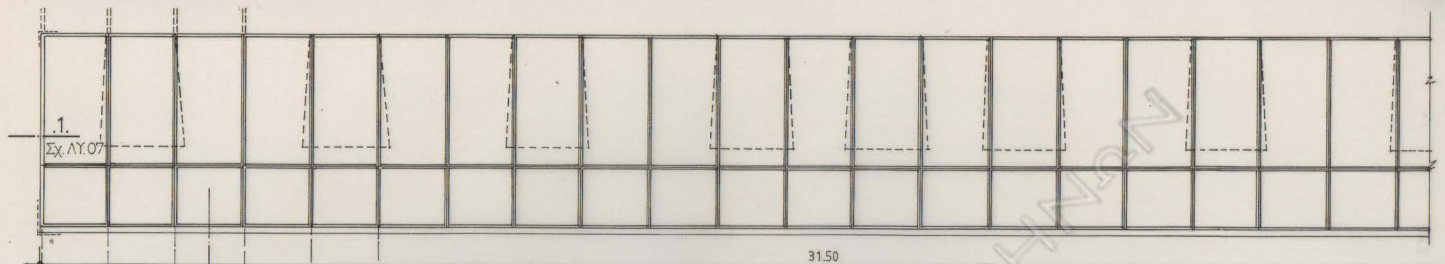

Y2

5

Καναβος 0.90 x 0.90

31.50

Γλασνα ορατης

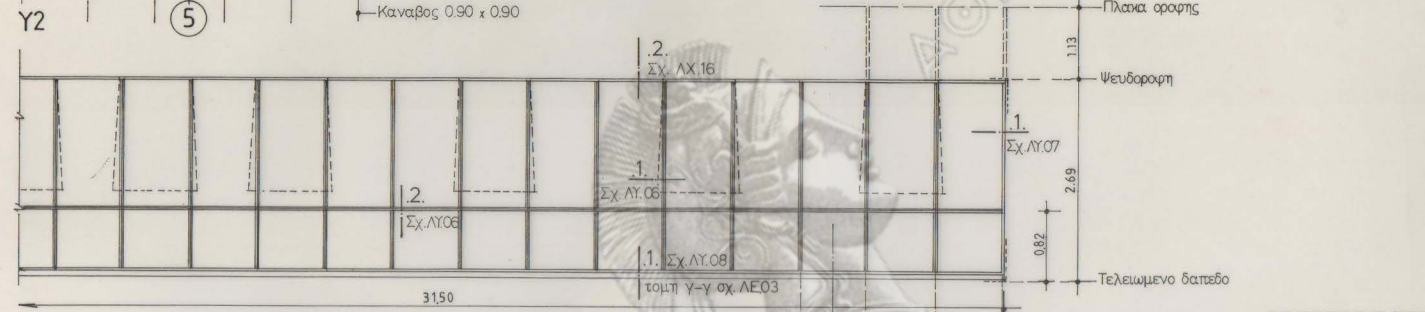

31.50

τομή γ-γ σχ. ΛΕ03

8

Καναβος 090 x 090

1.1.13

Ψευδοροφη

1. Σχ. ΛΥ.07

2.69

0.82

Τελειωμενο διατεδο

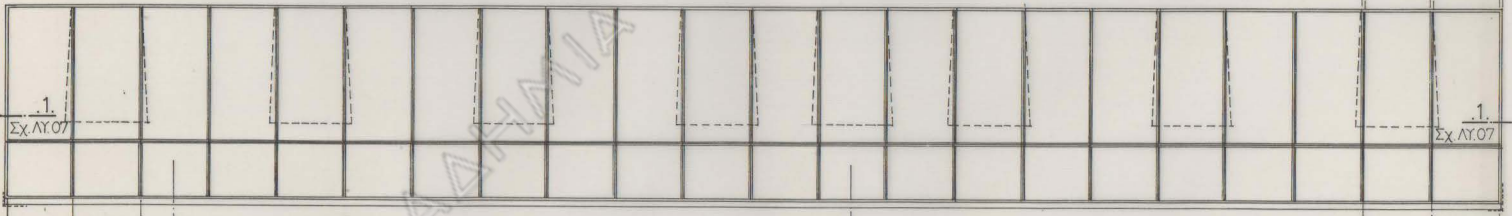

Y3

Γ

Y3* = ανεστραμμενο

Δ

19.83

Καναβος

0.90

0.90

0.031

ΕΜΠΟΡΙΚΗ ΤΡΑΠΕΖΑ

ΝΕΟ ΜΗΧΑΝΟΓΡΑΦΙΚΟ ΚΕΝΤΡΟ
Λ. ΜΕΣΟΓΕΙΩΝ - ΒΙΤΑΗ ΚΑΙ 17ης ΝΟΕΜΒΡΙΟΥ - ΧΟΛΑΡΓΟΣ

ΕΜΠΟΡΙΚΗ ΤΡΑΠΕΖΑ

ΑΡΧΙΤΕΚΤΟΝ	ΥΠΟΥΡΧΗ	ΥΠΕΥΘΥΝΟΣ ΕΡΓΟΥ	ΔΙΕΥΘΥΝΤΗΣ
Π.Κ. ΜΙΣΑΗΛΙΔΗΣ			
ΜΙΣΑΗΛΙΔΗΣ			

ΣΤΑΤΙΚΗ ΜΕΛΕΤΗ

ΟΒΣ, PETERMULLER & PARTNERS, O.E. Α. ΖΑΜΠΙΣ - Δ. ΜΑΡΚΟΣ, Α.Ε.

ΜΕΛΕΤΗ ΕΓΚΑΤΑΣΤΑΣΕΩΝ

ΟΒΣ, PETERMULLER & PARTNERS, O.E. Α. ΖΑΜΠΙΣ - Δ. ΜΑΡΚΟΣ, Α.Ε.

ΑΡΧΙΤΕΚΤΟΝΙΚΗ ΜΕΛΕΤΗ

ΘΕΜΑ: ΥΑΛΟΣΤΑΣΙΑ
ΥΑΛΟΣΤΑΣΙΟ Y2 & Y3 ΕΞΩΤΕΡΙΚΕΣ ΘΩΛΕΙΣ

ΑΡΙΘΜΟΣ ΣΧΕΔΙΟΥ
ΛΥ. 02

ΗΜΕΡΟΜΗΝΙΑ: ΙΑΝ. '92

ΚΩΔΙΚΑΣ: 150

ΣΧΕΔΙΑΣΤΕ: Δ Δ

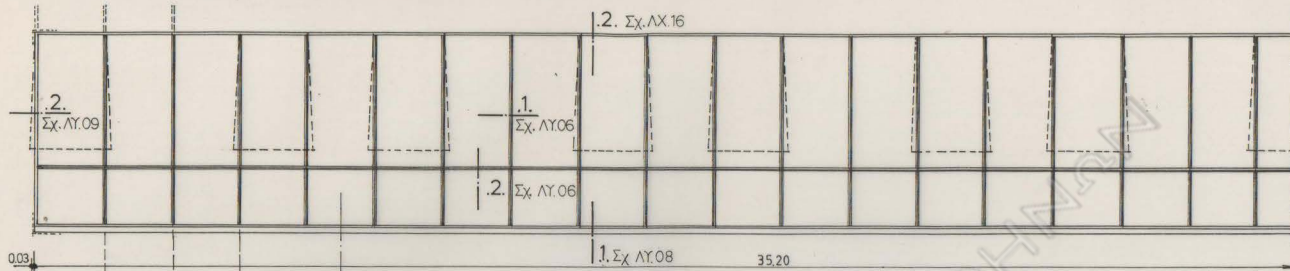

Y4

Καναβός

8

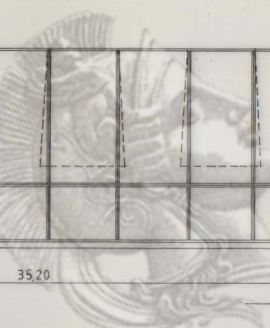
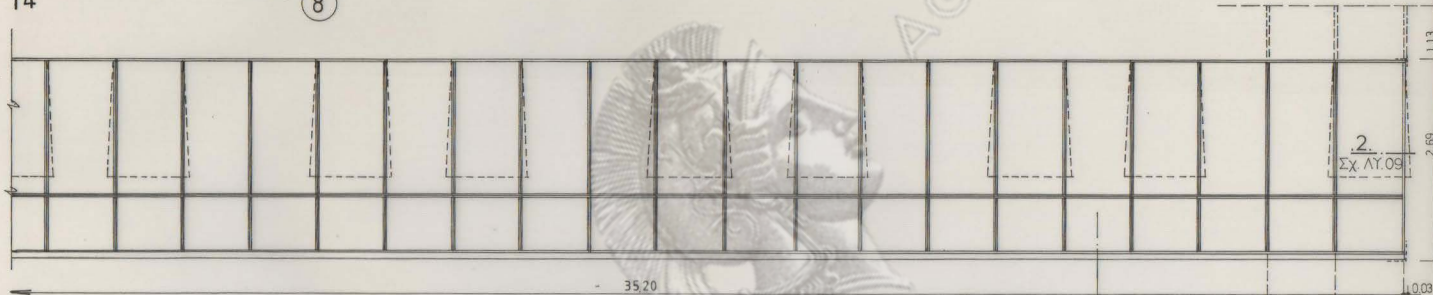

πύλα οροφής

5

Καναβός

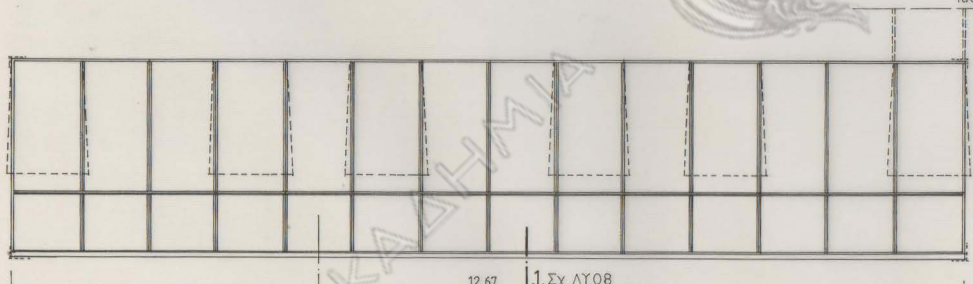

Y5

Δ

1.13

Ψευδοροφή

2.69

Τελειωμένο δαπέδο

ΕΜΠΟΡΙΚΗ ΤΡΑΠΕΖΑ
ΝΕΟ ΜΗΧΑΝΟΓΡΑΦΙΚΟ ΚΕΝΤΡΟ
 Λ. ΜΕΣΟΓΕΙΩΝ - ΒΙΤΑΛΗ ΚΑΙ 17ης ΝΟΕΜΒΡΙΟΥ - ΧΟΛΑΡΓΟΣ

ΕΜΠΟΡΙΚΗ ΤΡΑΠΕΖΑ

ΑΡΧΙΤΕΚΤΟΝ	ΥΠΟΓΡΑΦΗ	ΥΠΕΥΘΥΝΟΣ ΕΡΓΟΥ	ΜΕΛΕΤΗ
ΠΡΩ. ΜΕΧΑΝΙΚΟΣ			ΜΕΛΕΤΗΤΗΣ
ΜΗΧΑΝΟΛΟΓΟΣ			

ΣΤΑΤΙΚΗ ΜΕΛΕΤΗ
 ΟΒΒ, PETERMULLER & PARTNERS, O.E. Α. ΖΑΜΠΕ - Δ. ΜΑΡΙΝΕΣ, Α.Ε.

ΑΡΧΙΤΕΚΤΟΝΙΚΗ ΜΕΛΕΤΗ

ΘΕΜΑ: ΥΑΛΟΣΤΑΣΙΑ
 ΥΑΛΟΣΤΑΣΙΑ Y4 & Y5 ΕΞΩΤΕΡΙΚΕΣ ΟΥΕΙΣ

ΑΡΙΘΜΟΣ ΣΧΕΔΙΟΥ
 ΛΥ. 03

ΗΜΕΡΟΜΗΝΙΑ: ΙΑΝ. '92 ΚΑΛΩΣΚΑ: 1:50 ΣΧΕΔΙΑΣΤΗΣ: Δ. Δ.

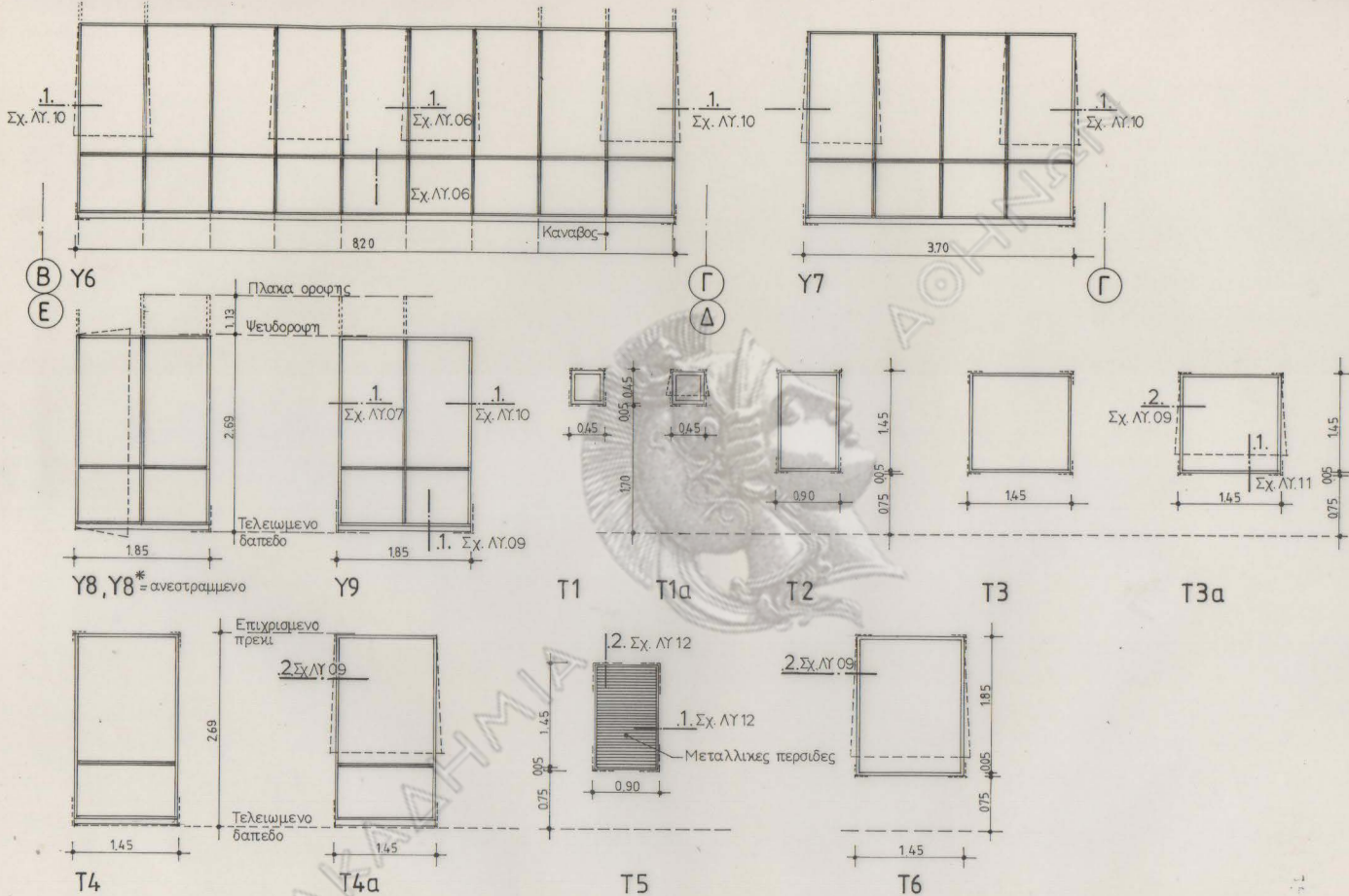

ΕΜΠΟΡΙΚΗ ΤΡΑΠΕΖΑ

ΝΕΟ ΜΗΧΑΝΟΓΡΑΦΙΚΟ ΚΕΝΤΡΟ

Λ. ΜΕΣΟΓΕΙΩΝ - ΒΙΛΛΗ ΚΑΙ 17ης ΝΟΕΜΒΡΙΟΥ - ΧΟΛΑΡΓΟΣ

ΕΜΠΟΡΙΚΗ ΤΡΑΠΕΖΑ

ΑΡΧΙΤΕΚΤΟΝ	ΥΠΟΥΡΧΗ	ΥΠΕΥΘΥΝΟΣ ΕΡΓΟΥ	ΜΕΛΕΤΗΤΗΣ
ΓΡΑΦ. ΜΗΧΑΝΙΚΗΣ			
ΜΗΧΑΝΙΚΕΣ			

ΑΡΧΙΤΕΚΤΟΝΙΚΗ ΜΕΛΕΤΗ
GIBB, PETERMALLER & PARTNERS, O.E.
ΑΡΧΙΤΕΚΤΟΝΕΣ & ΣΥΜΒΟΥΧΟΙ ΜΗΧΑΝΙΚΩΝ
ΝΗΟΣ ΒΑΣΙΛΕΥΣ - ΑΡΧΙΤΕΚΤΟΝ

ΣΤΑΤΙΚΗ ΜΕΛΕΤΗ

GIBB, PETERMALLER & PARTNERS, O.E. & ZIMMER - & BARONCE, A.E.

ΜΕΛΕΤΗ

ΜΕΛΕΤΗ ΕΓΚΑΤΑΛΕΣΙΩΝ

ΑΡΧΙΤΕΚΤΟΝΙΚΗ ΜΕΛΕΤΗ

ΘΕΜΑ: ΥΑΛΟΣΤΑΣΙΑ

ΥΑΛΟΣΤΑΣΙΑ Y6-Y9 & T1- T6 ΕΞΩΤΕΡΙΚΕΣ ΟΥΕΙΣ

ΑΡΧΙΤΕΚΤΟΝΙΚΗ ΜΕΛΕΤΗ

ΛΥ.04

ΠΛΑΝΟΜΕΤΡΑ: ΙΑΝ '92

ΚΑΜΑΚΑ: 1:50

ΣΧΕΔΙΑΣΤΗΣ: Δ. Δ.

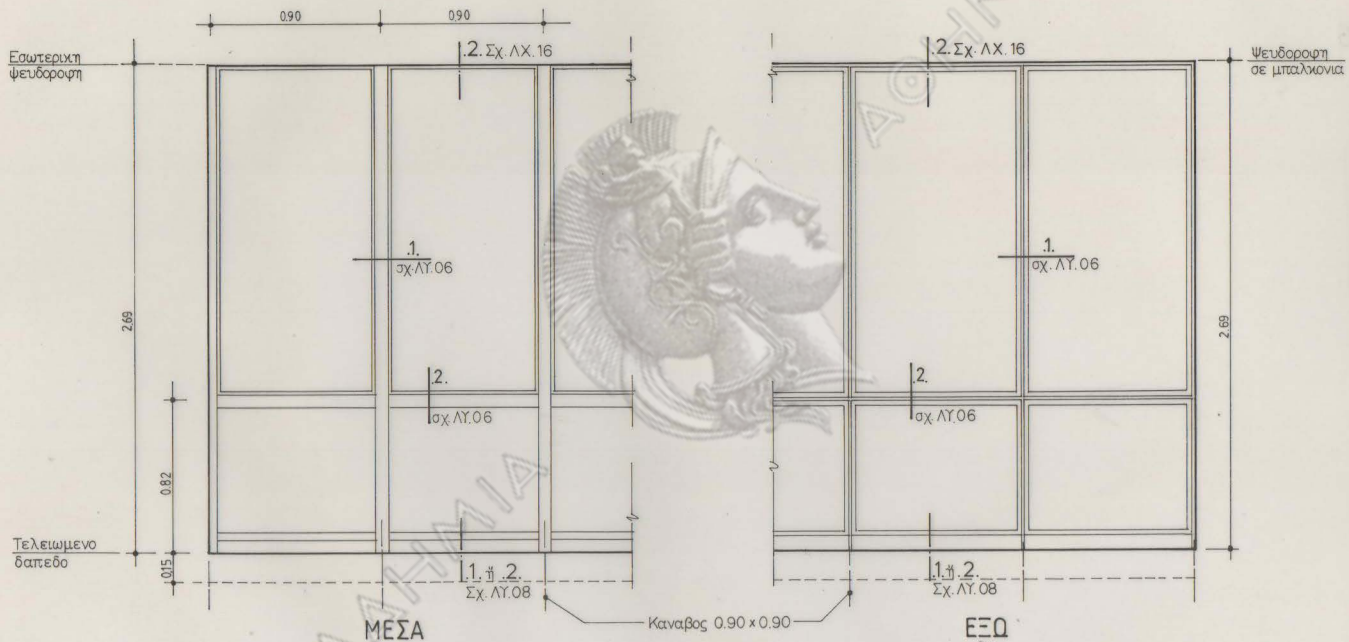

ΑΚΑΔΗΜΙΑ

ΕΜΠΟΡΙΚΗ ΤΡΑΠΕΖΑ
 ΝΕΟ ΜΗΧΑΝΟΓΡΑΦΙΚΟ ΚΕΝΤΡΟ
 Λ. ΜΕΣΟΓΕΙΩΝ - ΒΙΛΛΗ ΚΑΙ 17ης ΝΟΕΜΒΡΙΟΥ - ΧΟΛΑΡΓΟΣ

ΕΜΠΟΡΙΚΗ ΤΡΑΠΕΖΑ		ΜΕΡΟΣ	
ΑΡΧΙΤΕΚΤΟΝ	ΥΠΟΓΡΑΦΗ	ΥΠΕΥΘΥΝΟΣ ΕΡΓΟΥ	ΔΙΕΥΘΥΝΤΗΣ
ΤΕΧΝ. ΜΗΧΑΝΙΚΟΣ			
ΜΗΧΑΝΟΛΟΓΟΣ			
ΑΡΧΙΤΕΚΤΟΝΙΚΗ ΜΕΛΕΤΗ	ΣΤΑΤΙΚΗ ΜΕΛΕΤΗ	ΜΕΛΕΤΗ ΕΓΚΑΤΑΣΤΑΣΕΩΝ	
GIBB, PETERMULLER & PARTNERS, O.E.	GIBB, PETERMULLER & PARTNERS, O.E. Α ΖΑΜΠΕ - Δ. ΜΑΡΙΝΟΣ, Α.Ε.		
ΑΡΧΙΤΕΚΤΟΝΕΣ & ΣΥΜΒΟΥΧΟΙ ΜΗΧΑΝΙΚΟΙ			
ΝΙΚΟΣ ΒΑΛΣΑΜΑΚΗΣ - ΑΡΧΙΤΕΚΤΟΝ			

ΑΡΧΙΤΕΚΤΟΝΙΚΗ ΜΕΛΕΤΗ		ΑΡΙΘΜΟΣ ΣΧΕΔΙΟΥ
ΘΕΜΑ: ΥΑΛΟΣΤΑΣΙΑ	ΤΥΠΙΚΕΣ ΟΘΕΙΣ ΥΑΛΟΣΤΑΣΙΩΝ	ΛΥ.05
ΗΜΕΡΟΜΗΝΙΑ: Ιαν '92	ΚΑΛΩΣ: 1:20	ΣΧΕΔΙΑΣΤΗ: Δ.Δ.

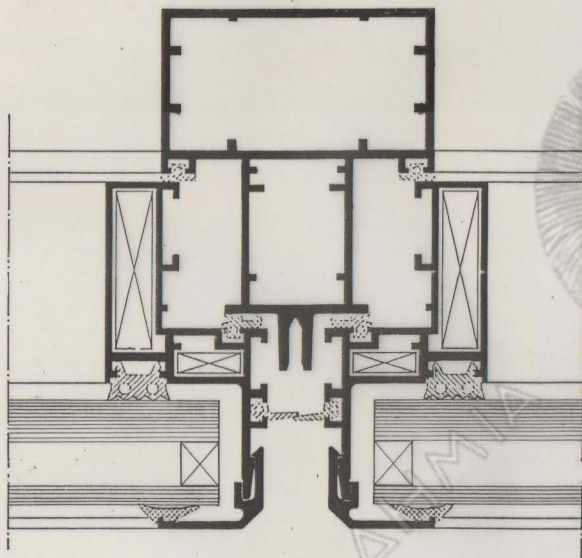

1.

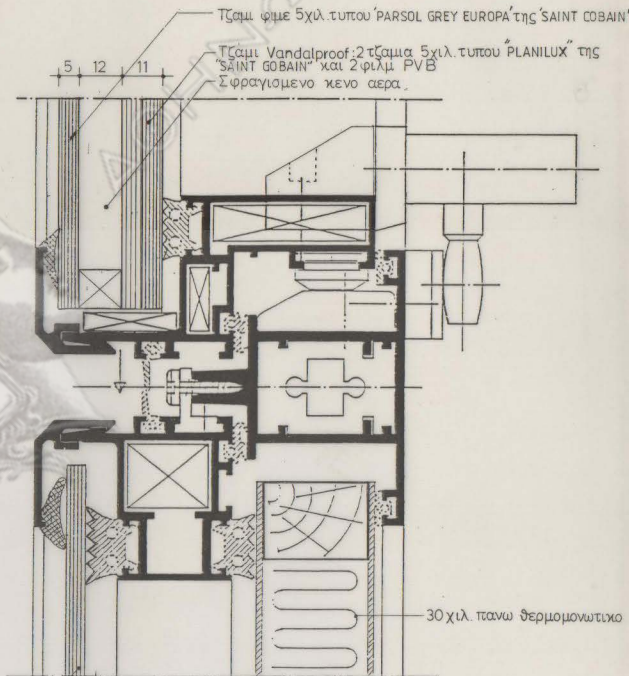

5χιλ Τζάμι φινι

2.

ΕΜΠΟΡΙΚΗ ΤΡΑΠΕΖΑ

ΝΕΟ ΜΗΧΑΝΟΓΡΑΦΙΚΟ ΚΕΝΤΡΟ

Λ. ΜΕΣΟΓΕΙΩΝ - ΒΙΤΑΛΗ ΚΑΙ 17ης ΝΟΕΜΒΡΙΟΥ - ΧΟΛΑΡΓΟΣ

ΕΜΠΟΡΙΚΗ ΤΡΑΠΕΖΑ

ΑΡΧΙΤΕΚΤΟΝ	ΥΠΕΡΚΑΛΗ	ΥΠΕΡΚΑΛΗ ΒΡΥΟΥ	ΜΕΛΕΤΗΤΕΣ
ΠΟΛ. ΜΕΣΟΓΕΙΩΣ			
ΜΕΛΕΤΗΤΕΣ			

ΑΡΧΙΤΕΚΤΟΝΙΚΗ ΜΕΛΕΤΗ
GIBB, PETERMULLER & PARTNERS, O.E.
ΑΡΧΙΤΕΚΤΟΝΕΣ & ΣΥΜΒΟΥΧΟΙ ΜΕΣΟΓΕΙΩΣ
ΝΙΚΟΣ ΒΑΣΙΛΑΚΗΣ - ΑΡΧΙΤΕΚΤΩΝ

ΣΤΑΤΙΚΗ ΜΕΛΕΤΗ

GIBB, PETERMULLER & PARTNERS, O.E. Α. ΖΑΧΑΡΕ - Δ. ΜΑΡΙΝΟΣ, Α.Ε.

ΜΕΛΕΤΗ ΕΓΚΑΤΑΣΤΑΣΕΩΝ

GIBB, PETERMULLER & PARTNERS, O.E. Α. ΖΑΧΑΡΕ - Δ. ΜΑΡΙΝΟΣ, Α.Ε.

ΑΡΧΙΤΕΚΤΟΝΙΚΗ ΜΕΛΕΤΗ

ΘΕΜΑ: ΥΑΛΟΣΤΑΣΙΑ
ΛΕΠΤΟΜΕΡΕΙΕΣ

(Φύλλο 1^ο)

ΑΡΙΘΜΟΣ ΣΧΕΔΙΟΥ

ΛΥ.06

ΗΜΕΡΟΜΗΝΙΑ: Ιαν '92

ΚΑΛΩΣΙΑ: 1:1

ΣΧΕΔΙΑΣΤΗΣ

Α.Θ.

Στήλος 50/50
Μόνωση
Γυψόπλακα 12,5 χιλ.

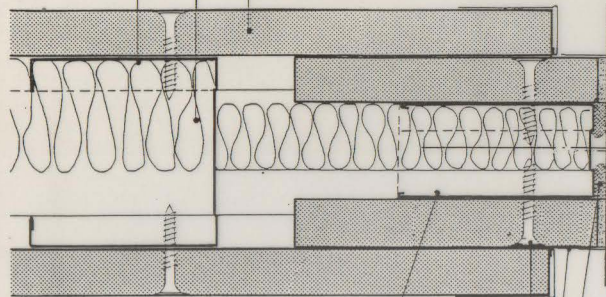

Στήλος 25/50
Γυψόβιδα 3,9X25
Γωνιόκρανο 23X13
Ταινία αρμοκαλύψεως
Στόκος φραγής ή αφρώδες παρέμβυσμα

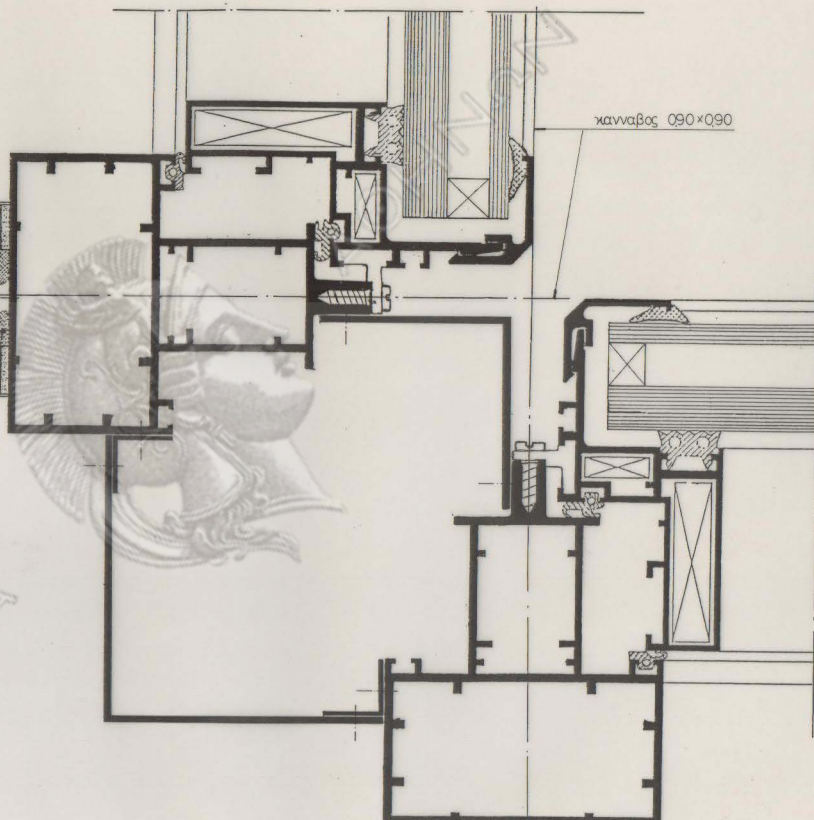

1.

ΕΜΠΟΡΙΚΗ ΤΡΑΠΕΖΑ
ΝΕΟ ΜΗΧΑΝΟΓΡΑΦΙΚΟ ΚΕΝΤΡΟ
 Λ. ΜΕΣΟΓΕΙΩΝ - ΒΙΤΑΗ ΚΑΙ 17^{ης} ΝΟΕΜΒΡΙΟΥ - ΧΟΛΑΡΓΟΣ

ΕΜΠΟΡΙΚΗ ΤΡΑΠΕΖΑ		ΒΕΡΟΛΗ	
ΑΡΧΙΤΕΚΤΟΝ	ΥΠΕΡΡΑΗ	ΥΠΕΥΘΥΝΟΣ ΕΡΓΟΥ	ΔΕΥΝΟΥΤΗΣ
ΓΕΩ. ΜΕΤΑΦΟΡΕΣ			
ΜΗΧΑΝΟΛΟΓΟΣ			
ΑΡΧΙΤΕΚΤΟΝΙΚΗ ΜΕΛΕΤΗ	ΣΤΑΤΙΚΗ ΜΕΛΕΤΗ	ΜΕΛΕΤΗ ΕΓΚΑΤΑΣΤΑΣΕΩΝ	
Ο.Ε. ΠΕΤΕΡΜΑΛΛΕΡ & ΠΑΡΤΝΕΡΣ, Ο.Ε.	Ο.Ε. ΠΕΤΕΡΜΑΛΛΕΡ & ΠΑΡΤΝΕΡΣ, Ο.Ε. Α. ΖΑΝΚΕ - Δ. ΜΑΥΡΙΔΕΣ, Α.Ε.		
ΑΡΧΙΤΕΚΤΟΝΕΣ & ΣΥΜΒΟΥΛΟΙ ΜΗΧΑΝΙΚΗΣ			
ΝΙΚΟΣ ΒΑΣΙΛΑΚΗΣ - ΑΡΧΙΤΕΚΤΟΝ			

ΑΡΧΙΤΕΚΤΟΝΙΚΗ ΜΕΛΕΤΗ		ΑΡΙΘΜΟΣ ΣΧΕΔΙΟΥ
ΘΕΜΑ: ΥΑΛΟΣΤΑΣΙΑ	ΛΕΠΤΟΜΕΡΕΙΕΣ	ΛΥ. 07
ΗΜΕΡΟΜΗΡΙΑ: Ιαν. '92	ΚΑΜΑΚΑ: 1:1	ΣΧΕΔΙΑΣΤΗΣ: Α.Θ.
		(Φύλλο 29)

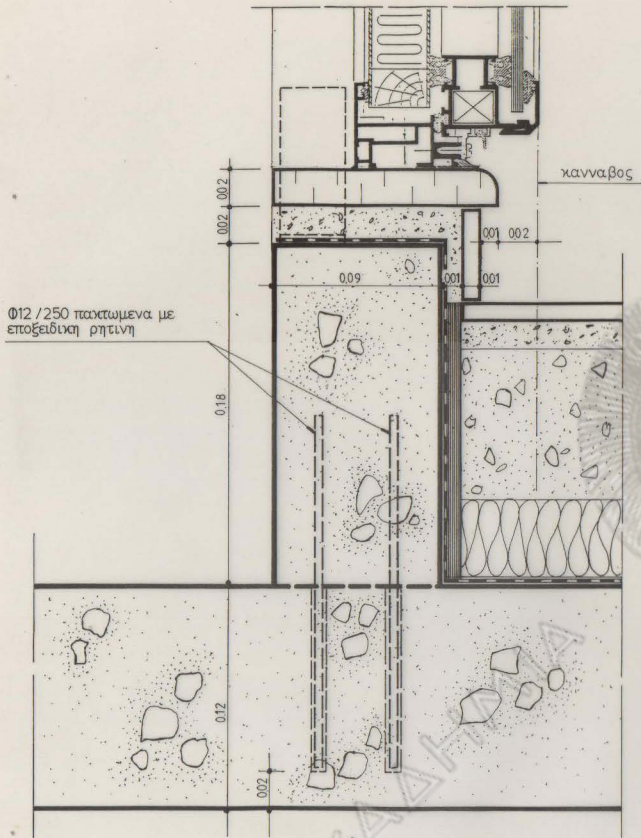

1.

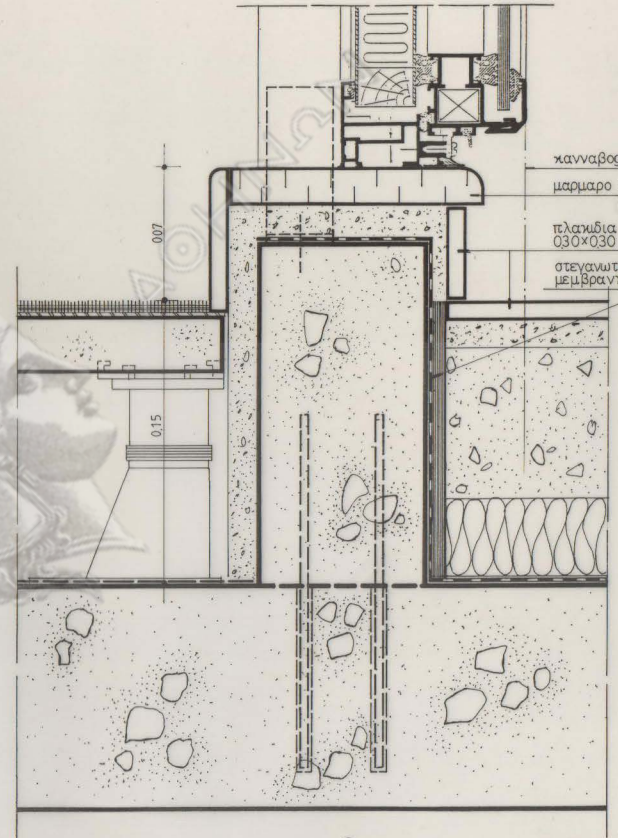

2.

ΕΜΠΟΡΙΚΗ ΤΡΑΠΕΖΑ
 ΝΕΟ ΜΗΧΑΝΟΓΡΑΦΙΚΟ ΚΕΝΤΡΟ
 Λ. ΜΕΣΟΓΕΙΩΝ - ΒΙΛΛΗ ΚΑΙ 17ης ΝΟΕΜΒΡΙΟΥ - ΧΟΛΑΡΓΟΣ

ΕΜΠΟΡΙΚΗ ΤΡΑΠΕΖΑ		ΘΕΣΗ	
ΑΡΧΙΤΕΚΤΩΝ	ΥΠΕΥΘΥΝΟΣ ΕΡΓΟΥ	ΔΙΕΥΘΥΝΤΗΣ	
ΤΩΝ ΜΗΧΑΝΙΚΩΝ			
ΜΗΧΑΝΟΛΟΓΩΣ			
ΑΡΧΙΤΕΚΤΟΝΙΚΗ ΜΕΛΕΤΗ	ΣΤΑΤΙΚΗ ΜΕΛΕΤΗ	ΜΕΛΕΤΗ ΕΓΚΑΤΑΣΤΑΣΕΩΝ	
GIBB, PETERMALLER & PARTNERS, O.E.	GIBB, PETERMALLER & PARTNERS, O.E. & ΖΑΪΝΗΣ - Δ. ΜΑΡΙΝΟΣ, Α.Ε.		
ΑΡΧΙΤΕΚΤΟΝΙΚΗ & ΣΥΜΒΟΥΛΗ ΜΗΧΑΝΙΚΗΣ			
ΝΙΚΟΣ ΒΑΣΙΛΑΚΗΣ - ΑΡΧΙΤΕΚΤΩΝ			

ΑΡΧΙΤΕΚΤΟΝΙΚΗ ΜΕΛΕΤΗ			
ΘΕΜΑ: ΥΑΛΟΣΤΑΣΙΑ	ΑΡΧΙΤΕΚΤΟΝΙΚΗ ΣΧΕΔΙΑΣΗ	ΑΡΧΙΤΕΚΤΟΝΙΚΗ ΣΧΕΔΙΑΣΗ	ΑΡΧΙΤΕΚΤΟΝΙΚΗ ΣΧΕΔΙΑΣΗ
ΛΕΠΤΟΜΕΡΕΙΕΣ	(Φύλλο 39)	ΛΥ. 08	
ΗΜΕΡΟΜΗΝΙΑ: Φεβ '92'	ΚΑΙΜΑΚΑ: 1:2	ΣΧΕΔΙΑΣΗ: Σ.Ρ.	

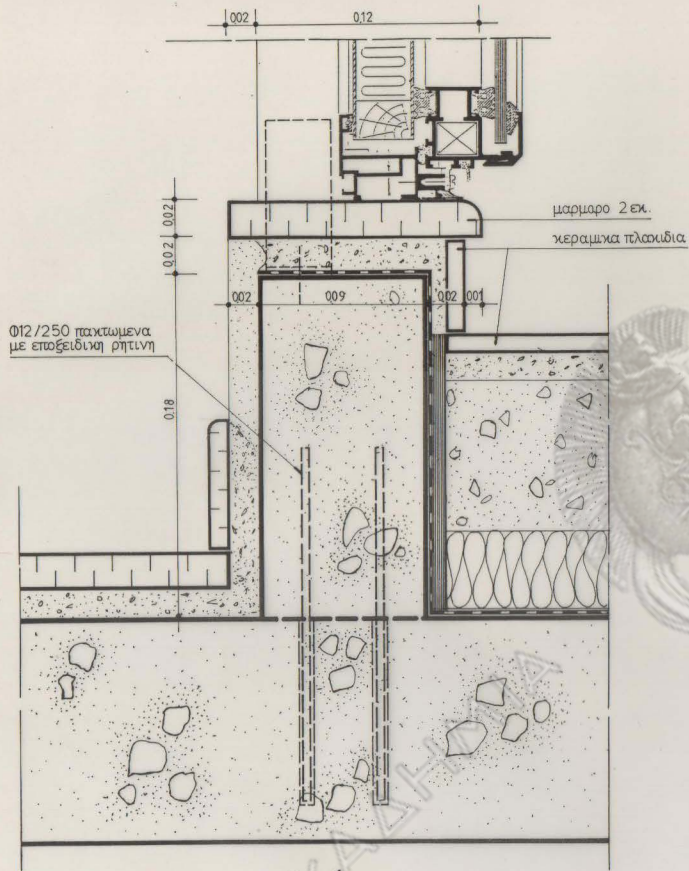

.1.

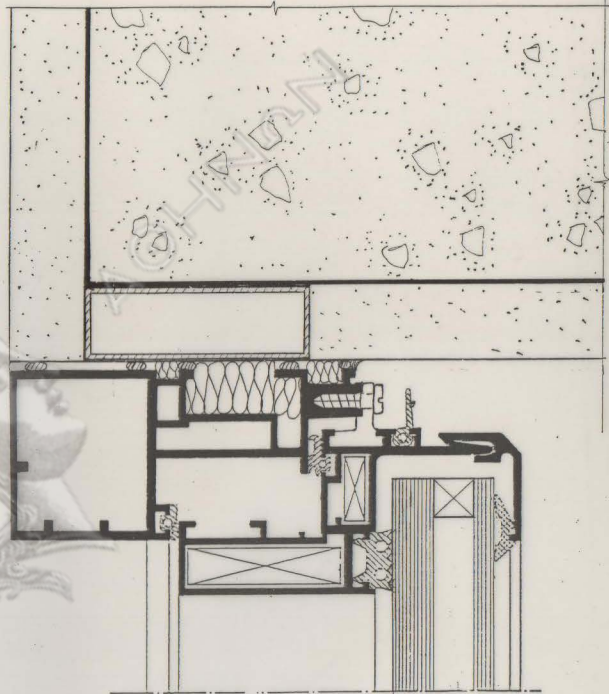

.2.

ΕΜΠΟΡΙΚΗ ΤΡΑΠΕΖΑ
 ΝΕΟ ΜΗΧΑΝΟΓΡΑΦΙΚΟ ΚΕΝΤΡΟ
 Λ. ΜΕΣΟΓΕΙΩΝ - ΒΙΤΑΝΗ ΚΑΙ 17ης ΝΟΕΜΒΡΙΟΥ - ΧΟΛΑΡΓΟΣ

ΕΜΠΟΡΙΚΗ ΤΡΑΠΕΖΑ			ΣΧΕΔΙΩΣΗ
ΑΡΧΙΤΕΚΤΟΝ	ΥΠΟΓΡΑΦΗ	ΥΠΕΥΘΥΝΟΣ ΕΡΓΟΥ	ΣΥΜΒΟΥΛΗ
ΠΟΛ. ΜΗΧΑΝΙΚΟΣ			
ΜΗΧΑΝΟΛΟΓΟΣ			

ΑΡΧΙΤΕΚΤΟΝΙΚΗ ΜΕΛΕΤΗ
 GfB, PETERMULLER & PARTNERS, G.E.
 ΑΡΧΙΤΕΚΤΟΝΕΣ & ΕΝΘΕΚΑ ΜΗΧΑΝΙΚΟΙ
 ΝΙΚΟΣ ΒΑΛΑΜΑΚΗΣ - ΑΡΧΙΤΕΚΤΩΝ

ΣΤΑΤΙΚΗ ΜΕΛΕΤΗ
 GfB, PETERMULLER & PARTNERS, G.E. Α. ΖΩΜΠΕ - Α. ΜΑΡΡΙΝΟΣ, Α.Ε.

ΜΕΛΕΤΗ ΕΓΚΑΤΑΣΤΑΣΕΩΝ
 GfB, PETERMULLER & PARTNERS, G.E. Α. ΖΩΜΠΕ - Α. ΜΑΡΡΙΝΟΣ, Α.Ε.

ΑΡΧΙΤΕΚΤΟΝΙΚΗ ΜΕΛΕΤΗ			
ΘΕΜΑ: ΥΑΛΟΣΤΑΣΙΑ	ΛΕΠΤΟΜΕΡΕΙΕΣ		ΑΡΙΘΜΟΣ ΣΧΕΔΙΟΥ
		(Φύλλο 4α)	ΛΥ. 09
ΗΜΕΡΟΜΗΝΙΑ: 0εβ. '92'	ΚΑΙΜΑΚΑ: 1:2 1:1	ΕΣΧΕΔΩΣΗ:	Σ.Ρ.

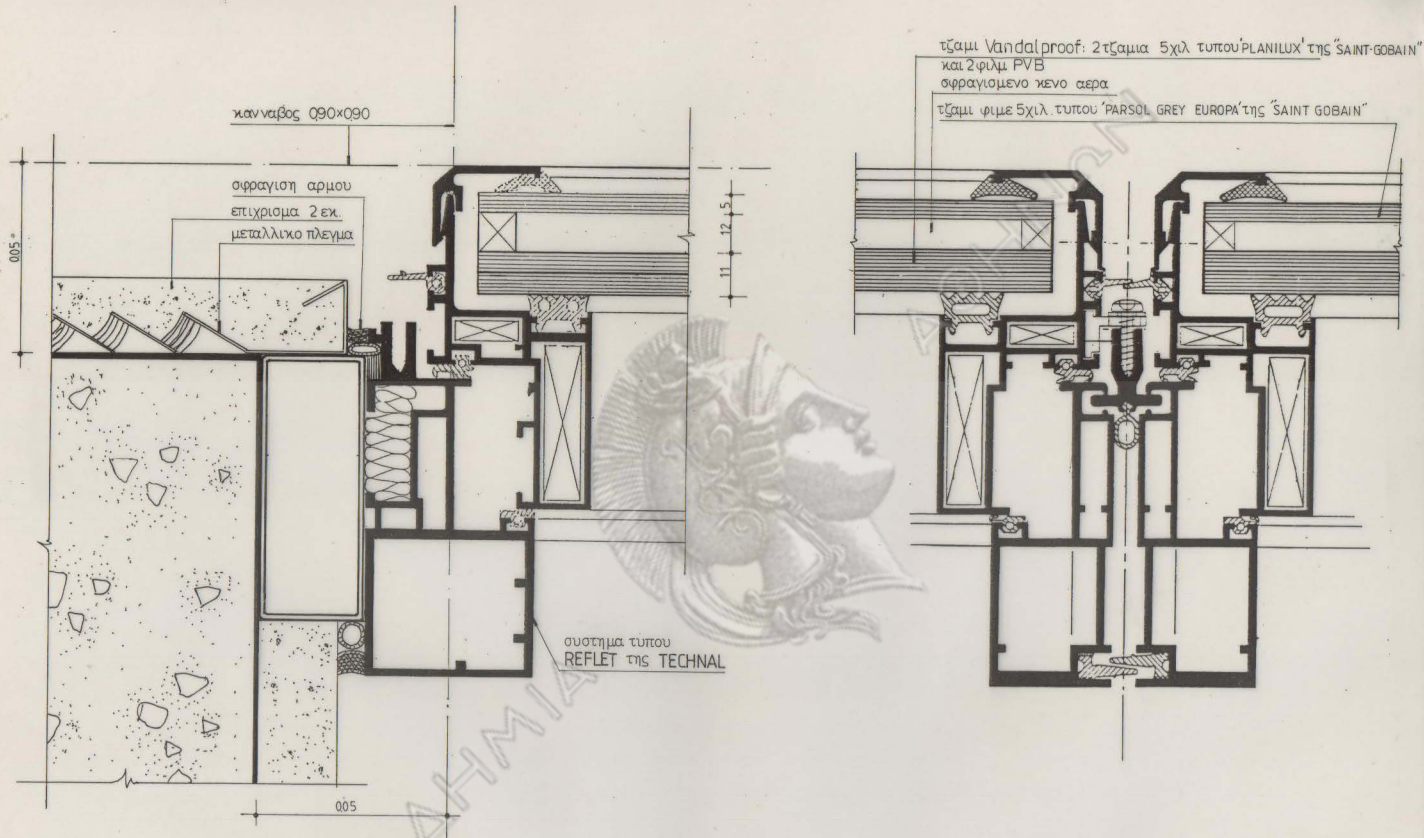

.1.

.2. ΛΕΠΤ. ΣΕ ΑΡΜΟ

ΕΜΠΟΡΙΚΗ ΤΡΑΠΕΖΑ

ΝΕΟ ΜΗΧΑΝΟΓΡΑΦΙΚΟ ΚΕΝΤΡΟ

Λ. ΜΕΣΟΓΕΙΩΝ - ΒΙΤΑΝΗ ΚΑΙ 17ης ΝΟΕΜΒΡΙΟΥ - ΧΟΛΑΡΓΟΣ

ΕΜΠΟΡΙΚΗ ΤΡΑΠΕΖΑ			ΜΕΡΟΣ
ΑΡΧΙΤΕΚΤΟΝ	ΥΠΕΡΑΝΤ	ΥΠΕΡΑΝΤΟΣ ΕΡΓΟΥ	ΜΕΡΟΣ
ΠΟΛ. ΜΗΡΑΝΚΟΣ			ΜΕΡΟΣ
ΜΗΡΑΝΚΟΣ			
ΑΡΧΙΤΕΚΤΟΝΙΚΗ ΜΕΛΕΤΗ	ΣΤΑΤΙΚΗ ΜΕΛΕΤΗ	ΜΕΛΕΤΗ ΕΓΚΑΤΑΣΤΑΣΕΩΝ	
GIBB, PETERMÜLLER & PARTNERS, G.E.	GIBB, PETERMÜLLER & PARTNERS, G.E. Α. ΖΑΪΜΕ - Α. ΜΑΥΡΙΔΕ, Α.Ε.		
ΑΡΧΙΤΕΚΤΟΝΕΣ & ΣΥΜΒΟΥΧΟΙ ΜΗΧΑΝΙΚΟΙ			
ΝΙΚΟΣ ΜΗΧΑΝΙΚΟΣ - ΑΡΧΙΤΕΚΤΟΝ			

ΑΡΧΙΤΕΚΤΟΝΙΚΗ ΜΕΛΕΤΗ

ΘΕΜΑ: ΥΑΛΟΣΤΑΣΙΑ
ΛΕΠΤΟΜΕΡΕΙΕΣ

(Φύλλο 59)

ΑΡΙΘΜΟΣ ΣΧΕΔΙΟΥ
ΛΥ. 10

ΗΜΕΡΟΜΗΝΙΑ: 08β '92'

ΚΑΛΩΣ: 1:1

ΣΧΕΔΙΑΣΤΗΣ:

Α.Θ.

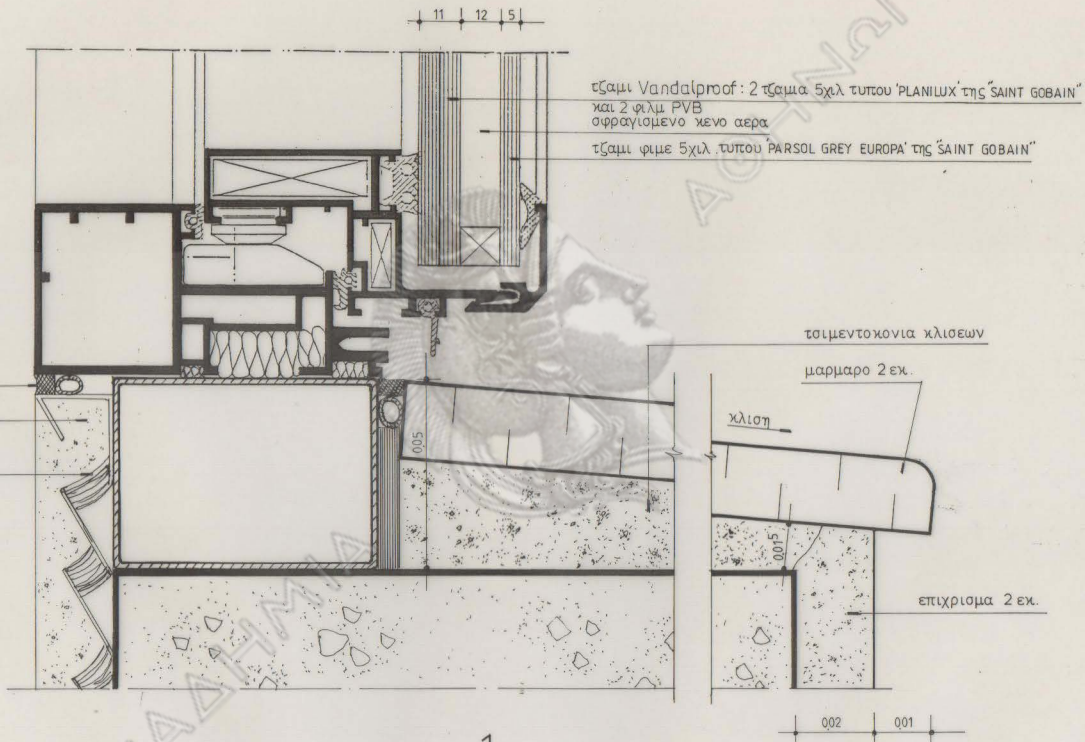

ΕΜΠΟΡΙΚΗ ΤΡΑΠΕΖΑ
 ΝΕΟ ΜΗΧΑΝΟΓΡΑΦΙΚΟ ΚΕΝΤΡΟ
 Λ. ΜΕΣΟΓΕΙΩΝ - ΒΙΤΑΝΗ ΚΑΙ 17ης ΝΟΕΜΒΡΙΟΥ - ΧΟΛΑΡΓΟΣ

ΕΜΠΟΡΙΚΗ ΤΡΑΠΕΖΑ		ΔΕΥΤΕΡΟ
ΑΡΧΙΤΕΚΤΟΝ	ΥΠΟΓΡΑΦΗ	ΥΠΕΥΘΥΝΟΣ ΕΡΓΟΥ
Π.Α. ΜΙΧΑΗΛΙΔΗΣ		ΜΕΤΕΠΙΘΗΤΗΣ
ΜΗΧΑΝΟΛΟΓΟΣ		
ΑΡΧΙΤΕΚΤΟΝΙΚΗ ΜΕΛΕΤΗ	ΣΤΑΤΙΚΗ ΜΕΛΕΤΗ	ΜΕΛΕΤΗ ΕΓΚΑΤΑΣΤΑΣΕΩΝ
GIBB, PETERMULLER & PARTNERS, O.E.	GIBB, PETERMULLER & PARTNERS, O.E.	A. ZAHNE - Δ. ΜΑΡΙΝΟΣ, Α.Ε.
ΑΡΧΙΤΕΚΤΟΝΕΣ & ΤΥΠΟΘΕΤΗ ΜΗΧΑΝΙΚΟΙ	ΗΡΩΣ ΒΑΣΙΛΑΚΗΣ - ΑΡΧΙΤΕΚΤΟΝ	

ΑΡΧΙΤΕΚΤΟΝΙΚΗ ΜΕΛΕΤΗ		
ΘΕΜΑ: ΥΑΛΟΣΤΑΣΙΑ	ΑΡΙΘΜΟΣ ΣΧΕΔΙΟΥ	ΛΥ. 11
ΛΕΠΤΟΜΕΡΕΙΕΣ	(Φύλλο 6ο)	
ΗΜΕΡΟΜΗΝΙΑ: Φεβ. '92'	ΚΑΛΩΣ: 1:1	ΣΧΕΜΑΤΕΣ: Α. Φ.

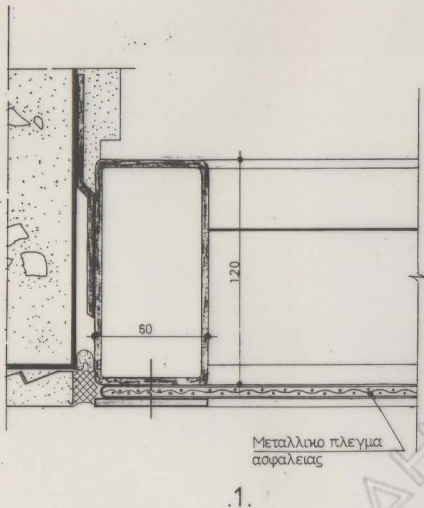

Σφραγιστική μαστιχη

Διατομή 120 × 60 × 4 χιλ.

Περίοδες απο γαλβανισμένη λαμαρίνα 1.5 χιλ. πάχους

Μεταλλικό πλεγμα ασφαλείας

Μεταλλικό πλαίσιο διατομής 60 × 4 χιλ.

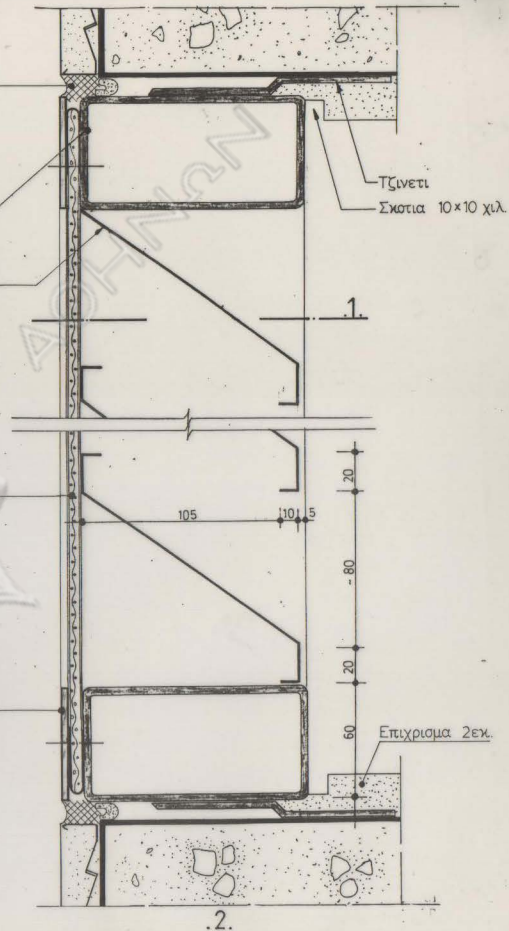

1.

2.

ΕΜΠΟΡΙΚΗ ΤΡΑΠΕΖΑ

ΝΕΟ ΜΗΧΑΝΟΓΡΑΦΙΚΟ ΚΕΝΤΡΟ

Λ. ΜΕΣΟΓΕΙΩΝ - ΒΙΛΛΗ ΚΑΙ 17ης ΝΟΕΜΒΡΙΟΥ - ΧΟΛΑΡΓΟΣ

ΕΜΠΟΡΙΚΗ ΤΡΑΠΕΖΑ

ΑΡΧΙΤΕΚΤΟΝ	ΥΠΟΥΡΓΗ	ΥΠΕΥΘΥΝΟΣ ΕΡΓΟΥ	ΣΕΡΦΗΣ
ΓΡΑ. ΜΗΧΑΝΙΚΟΣ			ΔΕΥΘΥΝΤΗΣ
ΜΗΧΑΝΟΛΟΓΟΣ			

ΑΡΧΙΤΕΚΤΟΝΙΚΗ ΜΕΛΕΤΗ
GIBB, PETERMÜLLER & PARTNERS, O.E.
ΑΡΧΙΤΕΚΤΟΝΕΣ & ΣΥΜΒΟΥΧΟΙ ΜΗΧΑΝΙΚΩΝ
ΝΙΚΟΣ ΒΑΣΙΛΑΚΗΣ - ΑΡΧΙΤΕΚΤΟΝ

ΣΤΑΤΙΚΗ ΜΕΛΕΤΗ
GIBB, PETERMÜLLER & PARTNERS, O.E. A. ZANIK - & MARINO, A.E.

ΜΕΛΕΤΗ ΕΓΚΑΤΑΣΤΑΣΕΩΝ
GIBB, PETERMÜLLER & PARTNERS, O.E. A. ZANIK - & MARINO, A.E.

ΑΡΧΙΤΕΚΤΟΝΙΚΗ ΜΕΛΕΤΗ

ΘΕΜΑ: ΛΕΠΤΟΜΕΡΕΙΕΣ ΜΕΤΑΛΛΙΚΟΥ ΠΑΡΑΘΥΡΟΥ

ΑΡΘΡΟΣ ΔΕΔΑΦΟΥ

ΛΥ. 12

ΗΜΕΡΟΜΗΝΙΑ: ΦΕΒ '92

ΚΩΔΙΚΑΣ: 1:2

ΔΕΔΑΦΟΣ: Σ.Ρ.

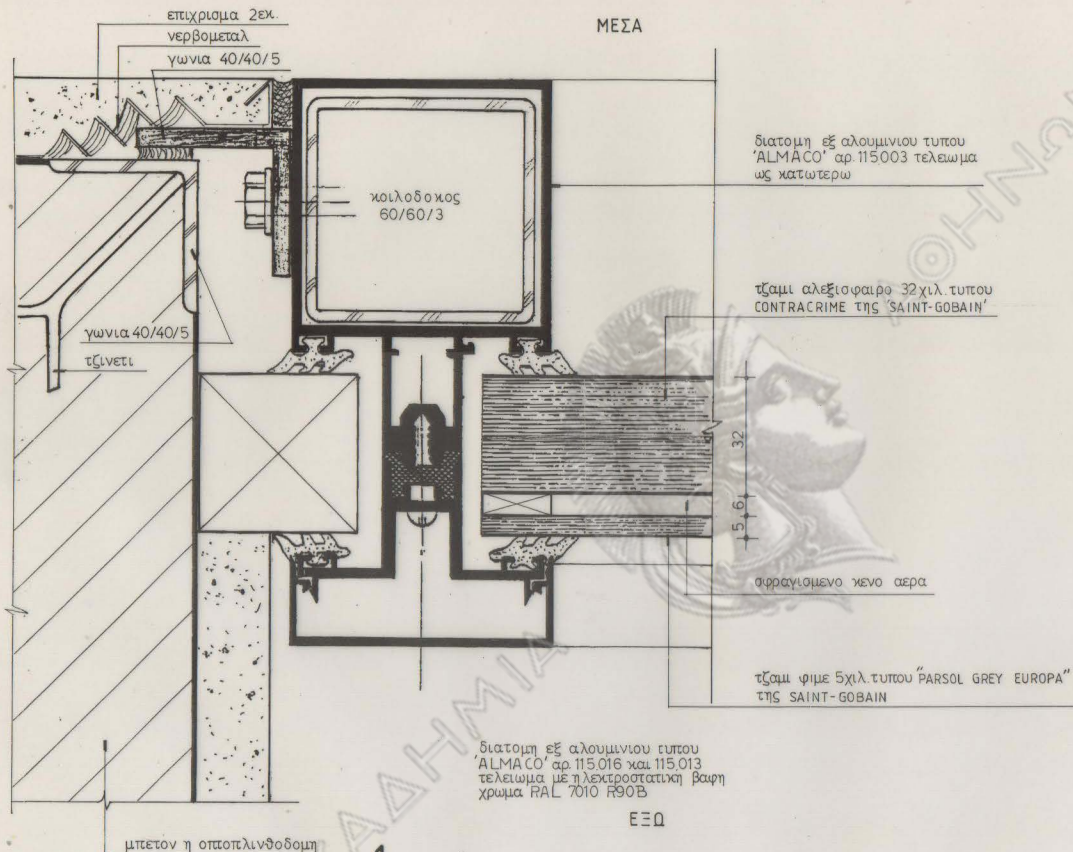

.1.

ΕΜΠΟΡΙΚΗ ΤΡΑΠΕΖΑ

ΝΕΟ ΜΗΧΑΝΟΓΡΑΦΙΚΟ ΚΕΝΤΡΟ

Λ. ΜΕΣΟΓΕΙΩΝ - ΒΙΛΛΗ ΚΑΙ 17ης ΝΟΕΜΒΡΙΟΥ - ΧΟΛΑΡΓΟΣ

ΕΜΠΟΡΙΚΗ ΤΡΑΠΕΖΑ		ΔΙΕΥΘΥΝΤΗΣ
ΑΡΧΙΤΕΚΤΩΝ	ΥΠΟΓΡΑΦΗ	ΜΕΛΕΤΗΤΗΣ
Π.Α. ΜΕΛΑΝΙΩΤΗΣ		
Μ.ΚΑΡΑΜΟΥΣΟΥ		
ΑΡΧΙΤΕΚΤΟΝΙΚΗ ΜΕΛΕΤΗ	ΣΤΑΤΙΚΗ ΜΕΛΕΤΗ	ΜΕΛΕΤΗ ΕΠΙΚΑΤΑΣΤΑΣΕΩΝ
Ο.Β.Β. ΠΕΤΕΡΜΑΥΛΕΡ & PARTNERS, O.E.	Ο.Β.Β. ΠΕΤΕΡΜΑΥΛΕΡ & PARTNERS, O.E. Α. ΖΑΜΠΕ - Α. ΜΑΡΙΝΟΣ, Α.Ε.	
ΑΡΧΙΤΕΚΤΟΝΕΣ & ΤΕΧΝΟΛΟΓΟΙ ΜΗΧΑΝΙΚΟΙ		
ΝΗΣΟΣ ΒΑΡΝΑΜΑΧΗΣ - ΑΡΧΙΤΕΚΤΟΝ		

ΑΡΧΙΤΕΚΤΟΝΙΚΗ ΜΕΛΕΤΗ

ΘΕΜΑ: ΛΕΠΤΟΜΕΡΕΙΑ ΣΤΑ ΑΛΕΞΙΣΦΑΙΡΑ ΠΑΡΑΘΥΡΑ ΤΟΥ ΙΣΟΓΕΙΟΥ

ΑΡΙΘΜΟΣ ΣΧΕΔΙΟΥ

ΛΥ. 13

ΗΜΕΡΟΜΗΝΙΑ: Μάρτιος '92

ΚΑΜΑΚΑ 1:1

ΣΧΕΜΑΤΑ

A.O.

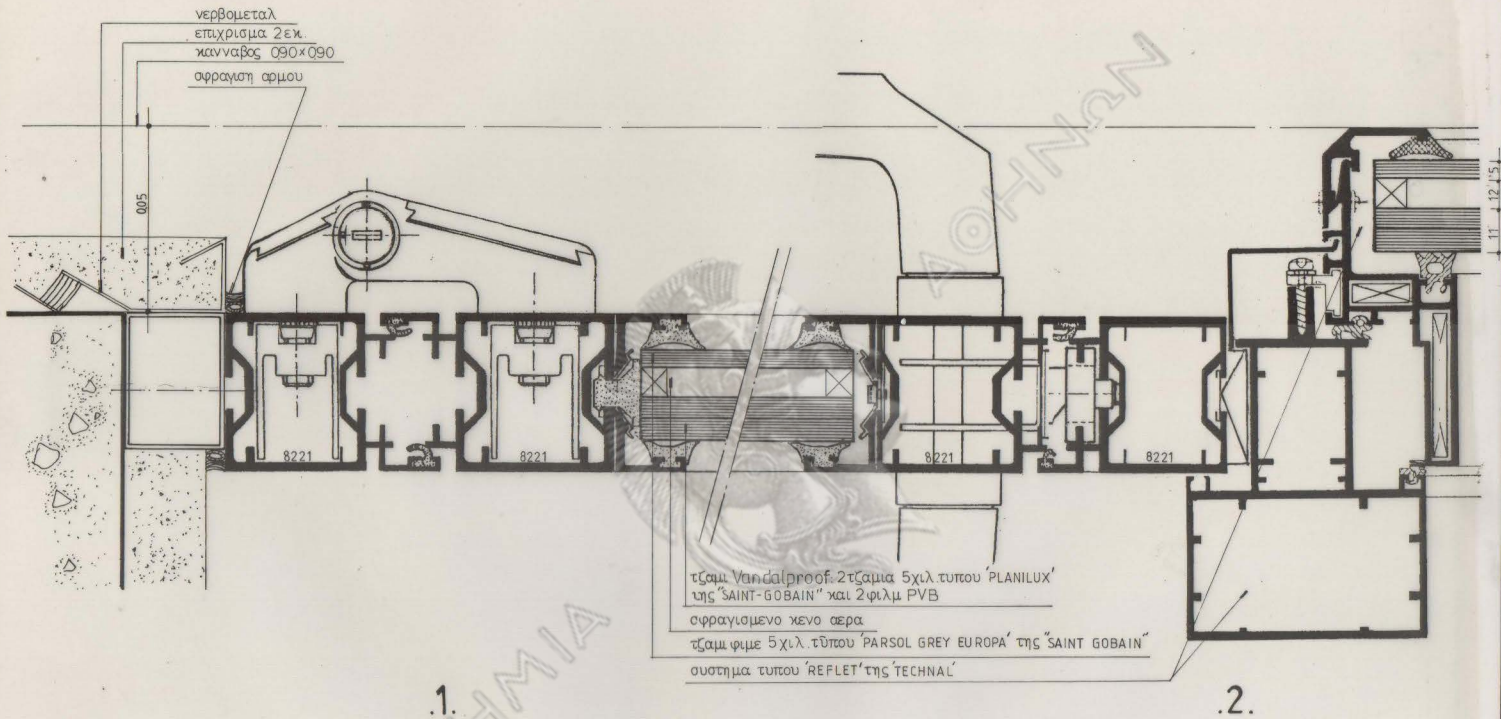

ΕΜΠΟΡΙΚΗ ΤΡΑΠΕΖΑ
 ΝΕΟ ΜΗΧΑΝΟΓΡΑΦΙΚΟ ΚΕΝΤΡΟ

Λ. ΜΕΣΟΓΕΙΩΝ - ΒΙΛΛΑ ΚΑΙ 17ης ΝΟΕΜΒΡΙΟΥ - ΧΟΛΑΡΓΟΣ

ΕΜΠΟΡΙΚΗ ΤΡΑΠΕΖΑ

ΑΡΧΙΤΕΚΤΩΝ	ΥΠΕΥΘΥΝΟΣ	ΥΠΕΥΘΥΝΟΣ ΕΡΓΟΥ	ΔΕΥΤΕΡΟΣ
Γ.Π.Δ. ΜΕΓΑΛΟΚΩΣΤΕ			ΔΕΥΤΕΡΟΣ
ΜΙΧΑΗΛΙΔΗΣ			

ΑΡΧΙΤΕΚΤΟΝΙΚΗ ΜΕΛΕΤΗ
 GIBB, PETERMULLER & PARTNERS, O.E.
 ΑΡΧΙΤΕΚΤΟΝΕΣ & ΣΥΜΒΟΥΛΟΙ ΜΕΧΑΝΙΚΟΙ
 ΝΙΚΟΣ ΒΑΣΙΛΑΚΗΣ - ΑΡΧΙΤΕΚΤΩΝ

ΣΤΑΤΙΚΗ ΜΕΛΕΤΗ

GIBB, PETERMULLER & PARTNERS, O.E. Α. ΣΑΜΗΣ - Δ. ΜΑΡΙΝΟΣ, Α.Ε.

ΜΕΛΕΤΗ ΕΓΚΑΤΑΣΤΑΣΕΩΝ

GIBB, PETERMULLER & PARTNERS, O.E. Α. ΣΑΜΗΣ - Δ. ΜΑΡΙΝΟΣ, Α.Ε.

ΑΡΧΙΤΕΚΤΟΝΙΚΗ ΜΕΛΕΤΗ

ΘΕΜΑ: ΥΑΛΟΣΤΑΣΙΑ
 ΛΕΠΤΟΜΕΡΕΙΕΣ ΣΕ ΜΠΑΛΚΟΝΟΠΟΡΤΕΣ (Φυλλο 19)

ΑΡΙΘΜΟΣ ΣΧΕΔΙΟΥ

ΛΥ. 14

ΗΜΕΡΟΜΗΝΙΑ: Μάρτιος '92'

ΚΑΛΩΣ: 1:1

ΣΧΕΔΙΑΣΤΗΣ: Α.Θ.

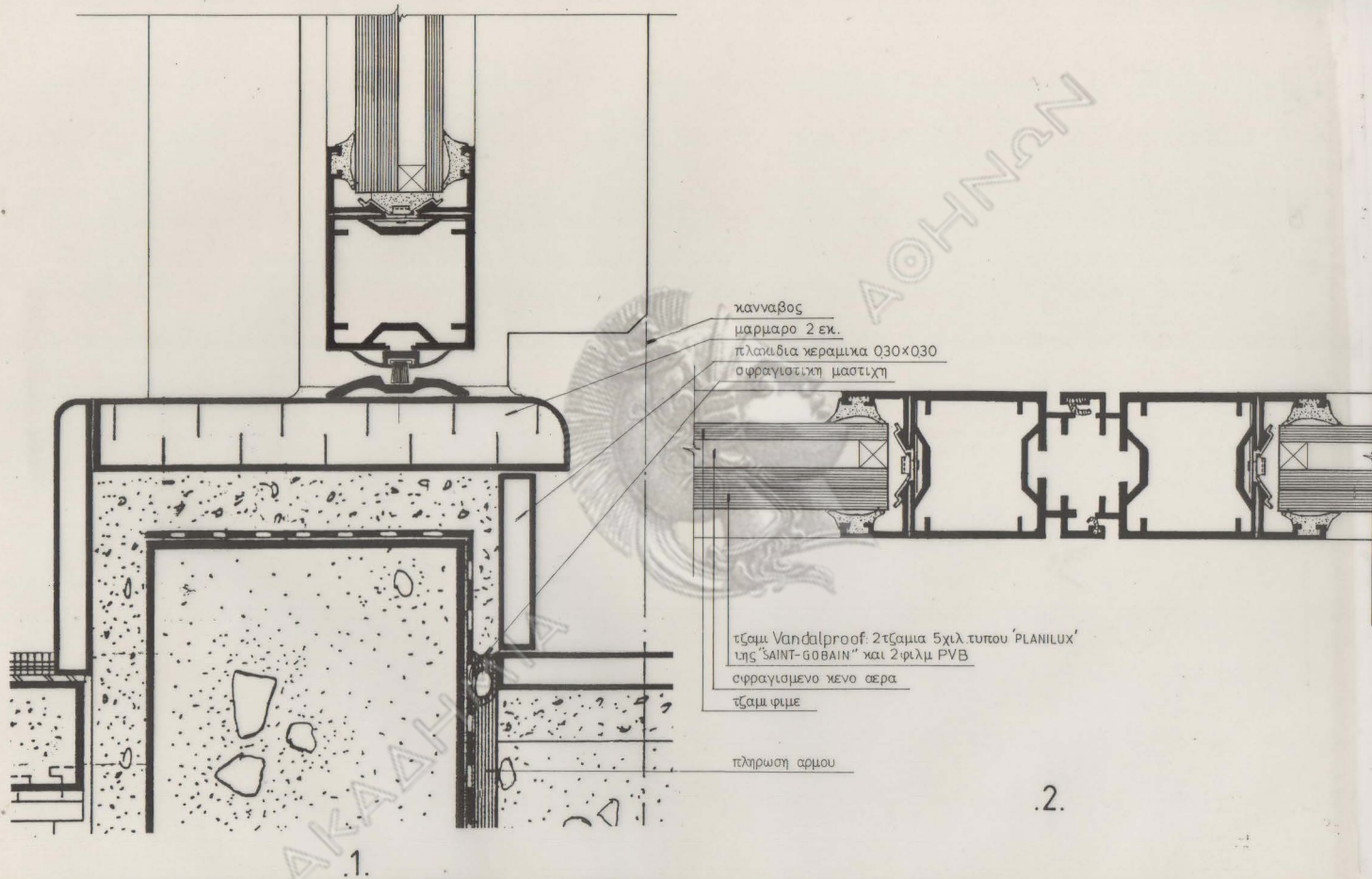

ΕΜΠΟΡΙΚΗ ΤΡΑΠΕΖΑ

ΝΕΟ ΜΗΧΑΝΟΓΡΑΦΙΚΟ ΚΕΝΤΡΟ

Λ. ΜΕΣΟΓΕΙΩΝ - ΒΙΤΑΝΗ ΚΑΙ 17ης ΝΟΕΜΒΡΙΟΥ - ΧΟΛΑΡΓΟΣ

ΕΜΠΟΡΙΚΗ ΤΡΑΠΕΖΑ

ΑΡΧΙΤΕΚΤΟΝ	ΥΠΟΓΡΑΦΗ	ΥΠΕΥΘΥΝΟΣ ΕΡΓΟΥ	ΘΕΜΑΤΙΚΗ
ΠΟΛ. ΜΕΧΑΝΙΚΟΣ			ΜΕΝΟΥΜΠΗΣ
ΜΗΧΑΝΟΛΟΓΟΣ			

ΑΡΧΙΤΕΚΤΟΝΙΚΗ ΜΕΛΕΤΗ
GIBB, PETERMULLER & PARTNERS, O.E.
ΑΡΧΙΤΕΚΤΟΝΕΣ & ΣΥΝΘΕΤΙΚΟΙ ΜΗΧΑΝΙΚΟΙ
ΝΙΚΟΣ ΒΑΣΙΛΑΚΗΣ - ΑΡΧΙΤΕΚΤΟΝ

ΣΤΑΤΙΚΗ ΜΕΛΕΤΗ

GIBB, PETERMULLER & PARTNERS, O.E. Α. ΖΑΜΠΕ - Δ. ΜΑΡΙΝΟΣ, Α.Ε.

ΜΕΛΕΤΗ ΕΓΚΑΤΑΣΤΑΣΕΩΝ

GIBB, PETERMULLER & PARTNERS, O.E. Α. ΖΑΜΠΕ - Δ. ΜΑΡΙΝΟΣ, Α.Ε.

ΑΡΧΙΤΕΚΤΟΝΙΚΗ ΜΕΛΕΤΗ

ΘΕΜΑ: ΥΑΛΟΣΤΑΣΙΑ

ΛΕΠΤΟΜΕΡΕΙΕΣ ΣΕ ΜΠΑΛΚΟΝΟΠΟΡΤΕΣ (Φυλλο 29)

ΑΡΙΘΜΟΣ ΣΧΕΔΙΟΥ

ΑΥ. 15

ΗΜΕΡΟΜΗΝΙΑ: Μάρτιος '92'

ΚΑΛΩΣΚΑ: 1:1

ΣΧΕΔΙΑΣΤΗΣ

Α.Ο.

2.

1.

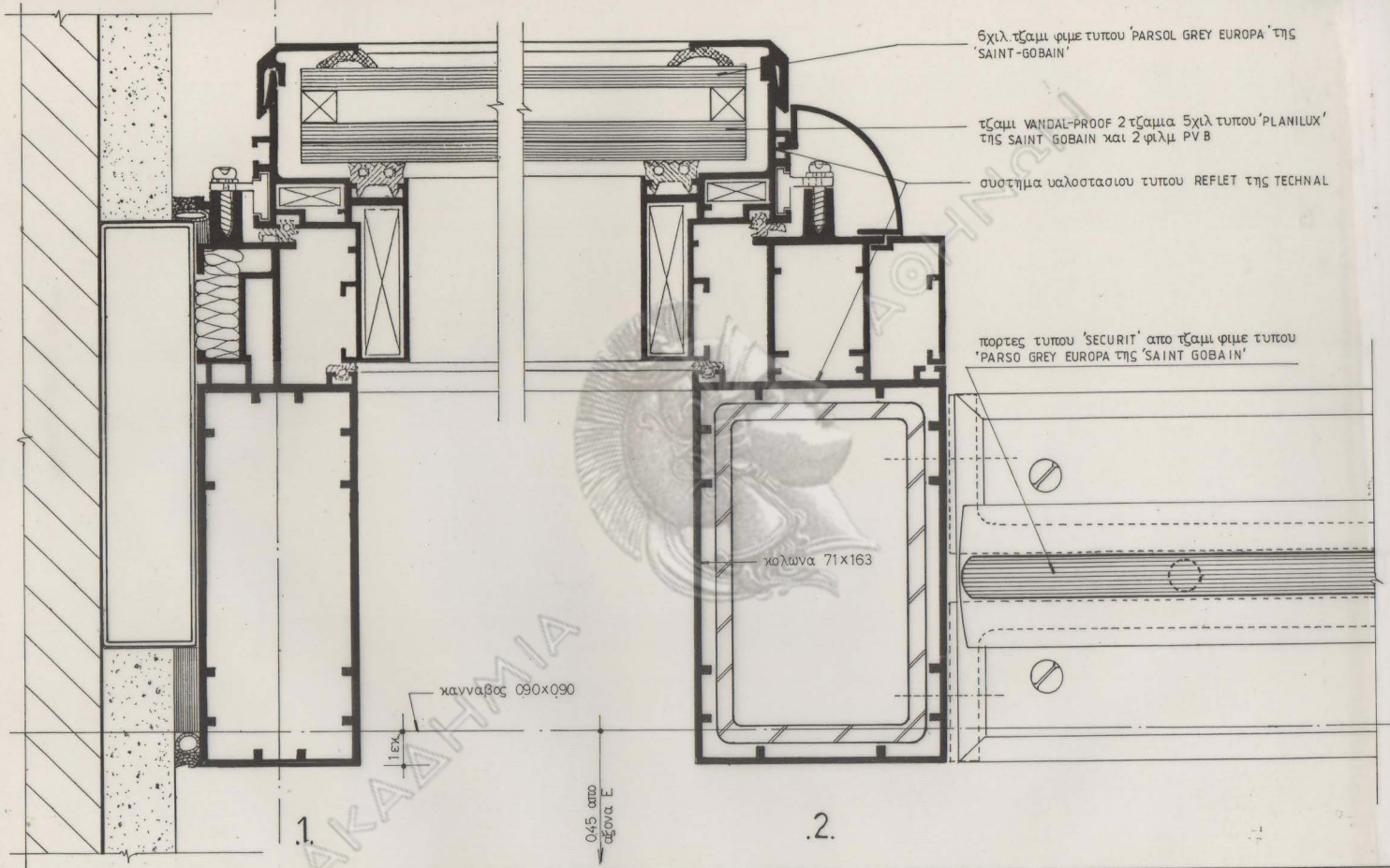

ΕΜΠΟΡΙΚΗ ΤΡΑΠΕΖΑ
 ΝΕΟ ΜΗΧΑΝΟΓΡΑΦΙΚΟ ΚΕΝΤΡΟ
 Λ. ΜΕΣΟΓΕΙΩΝ - ΒΙΛΛΗ ΚΑΙ 17ης ΝΟΕΜΒΡΙΟΥ - ΧΟΛΑΡΓΟΣ

ΕΜΠΟΡΙΚΗ ΤΡΑΠΕΖΑ			ΕΠΙΧΕΙΡΗΣΗ
ΑΡΧΙΤΕΚΤΟΝ	ΥΠΟΚΡΑΝΗ	ΥΠΕΥΘΥΝΟΣ ΕΡΓΟΥ	ΜΕΛΕΤΗΤΗΣ
ΠΡΩΤ. ΜΗΧΑΝΙΚΟΣ			
ΜΗΧΑΝΟΛΟΓΟΣ			
ΑΡΧΙΤΕΚΤΟΝΙΚΗ ΜΕΛΕΤΗ	ΣΤΑΤΙΚΗ ΜΕΛΕΤΗ	ΜΕΛΕΤΗ ΕΓΚΑΤΑΣΤΑΣΕΩΝ	
GIBB, PETERMALLER & PARTNERS, G.E.	GIBB, PETERMALLER & PARTNERS, G.E. Α. ΖΑΜΠΕ - Α. ΜΑΡΚΟΣ, Α.Ε.		
ΑΡΧΙΤΕΚΤΟΝΕΣ & ΣΥΜΒΟΥΧΟΙ ΜΗΧΑΝΙΚΟΙ			
ΝΙΚΟΣ ΒΑΣΙΛΙΑΝΟΣ - ΑΡΧΙΤΕΚΤΟΝ			

ΑΡΧΙΤΕΚΤΟΝΙΚΗ ΜΕΛΕΤΗ		
ΘΕΜΑ: ΥΑΛΟΣΤΑΣΙΑ - ΛΕΠΤΟΜΕΡΕΙΕΣ ΣΤΟ ΥΑΛΟΣΤΑΣΙΟ Υ1	ΑΡΙΘΜΟΣ ΣΧΕΔΙΟΥ	
(Φύλλο 19)	ΛΥ. 16	
ΗΜΕΡΟΜΗΝΙΑ: Μάρτιος '92	ΚΑΜΑΚΟΣ: 1:1	ΣΧΕΔΙΑΣΤΕΣ: Α.Φ

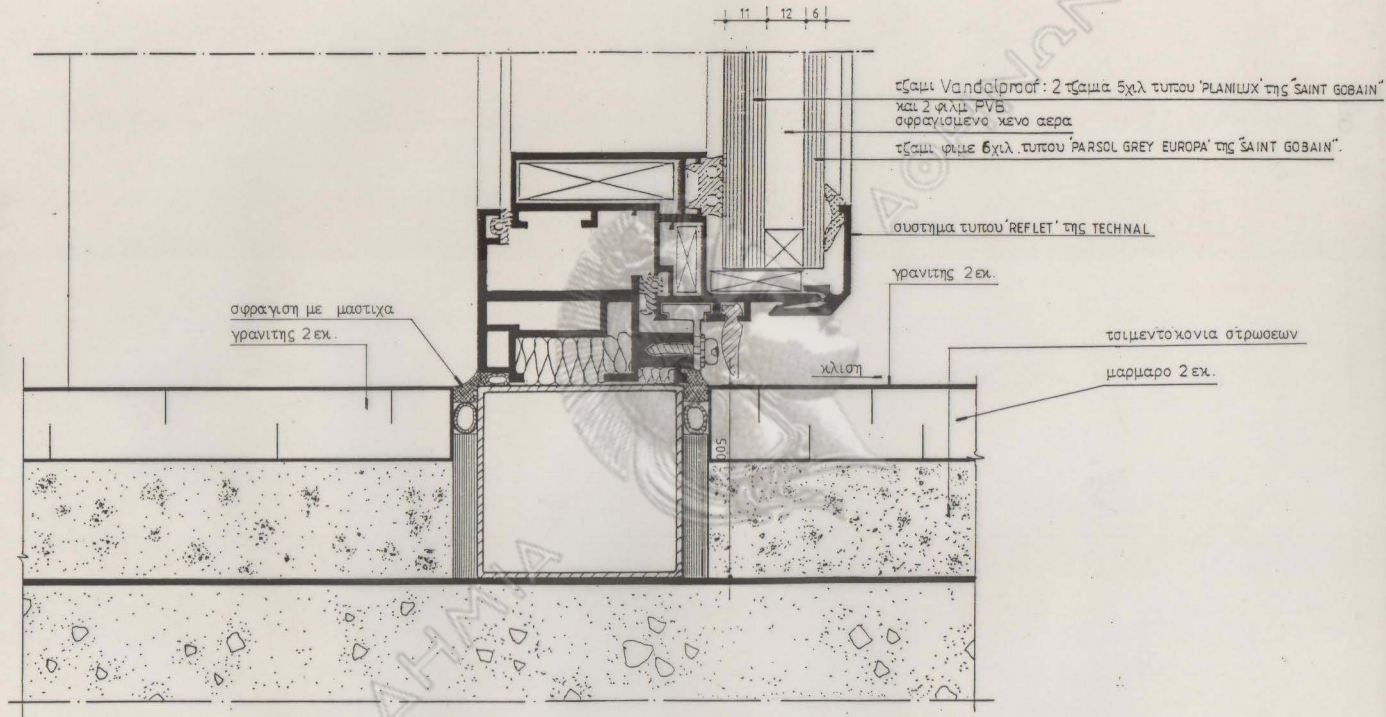

ΕΜΠΟΡΙΚΗ ΤΡΑΠΕΖΑ

ΝΕΟ ΜΗΧΑΝΟΓΡΑΦΙΚΟ ΚΕΝΤΡΟ

Λ. ΜΕΣΟΓΕΙΩΝ - ΒΙΠΛΗ ΚΑΙ 17ης ΝΟΕΜΒΡΙΟΥ - ΧΟΛΑΡΓΟΣ

ΕΜΠΟΡΙΚΗ ΤΡΑΠΕΖΑ

ΑΡΧΙΤΕΚΤΟΝ	ΥΠΟΓΡΑΦΗ	ΥΠΕΥΘΥΝΟΣ ΕΡΓΟΥ	ΜΕΡΟΣ
Π.Α. ΜΗΧΑΝΙΚΕΣ			ΔΕΥΤΕΡΗΣ
ΜΗΧΑΝΙΚΟΣ			

ΑΡΧΙΤΕΚΤΟΝΙΚΗ ΜΕΛΕΤΗ
GIBB, PETERMÜLLER & PARTNERS, O.E.
ΑΡΧΙΤΕΚΤΟΝΕΣ & ΣΥΜΒΟΥΧΟΙ ΜΗΧΑΝΙΚΩΝ
ΝΙΚΟΣ ΒΑΣΙΛΑΚΗΣ - ΑΡΧΙΤΕΚΤΩΝ

ΣΤΑΤΙΚΗ ΜΕΛΕΤΗ

GIBB, PETERMÜLLER & PARTNERS, O.E. Α. ΖΑΝΗΣ - Δ. ΜΑΡΙΝΟΣ, Α.Ε.

ΜΕΛΕΤΗ ΕΓΚΑΤΑΣΤΑΣΕΩΝ

GIBB, PETERMÜLLER & PARTNERS, O.E. Α. ΖΑΝΗΣ - Δ. ΜΑΡΙΝΟΣ, Α.Ε.

ΑΡΧΙΤΕΚΤΟΝΙΚΗ ΜΕΛΕΤΗ

ΘΕΜΑ: ΥΑΛΟΣΤΑΣΙΑ

ΛΕΠΤΟΜΕΡΕΙΕΣ ΣΤΟ ΥΑΛΟΣΤΑΣΙΟ Υ1 (Θυλλο 29)

ΑΡΙΘΜΟΣ ΣΧΕΔΙΟΥ

ΛΥ. 17

ΗΜΕΡΟΜΗΝΙΑ Μαρτιος '92'

ΚΑΜΑΚΑ: 1:1

ΣΧΕΔΙΑΣΤΗ

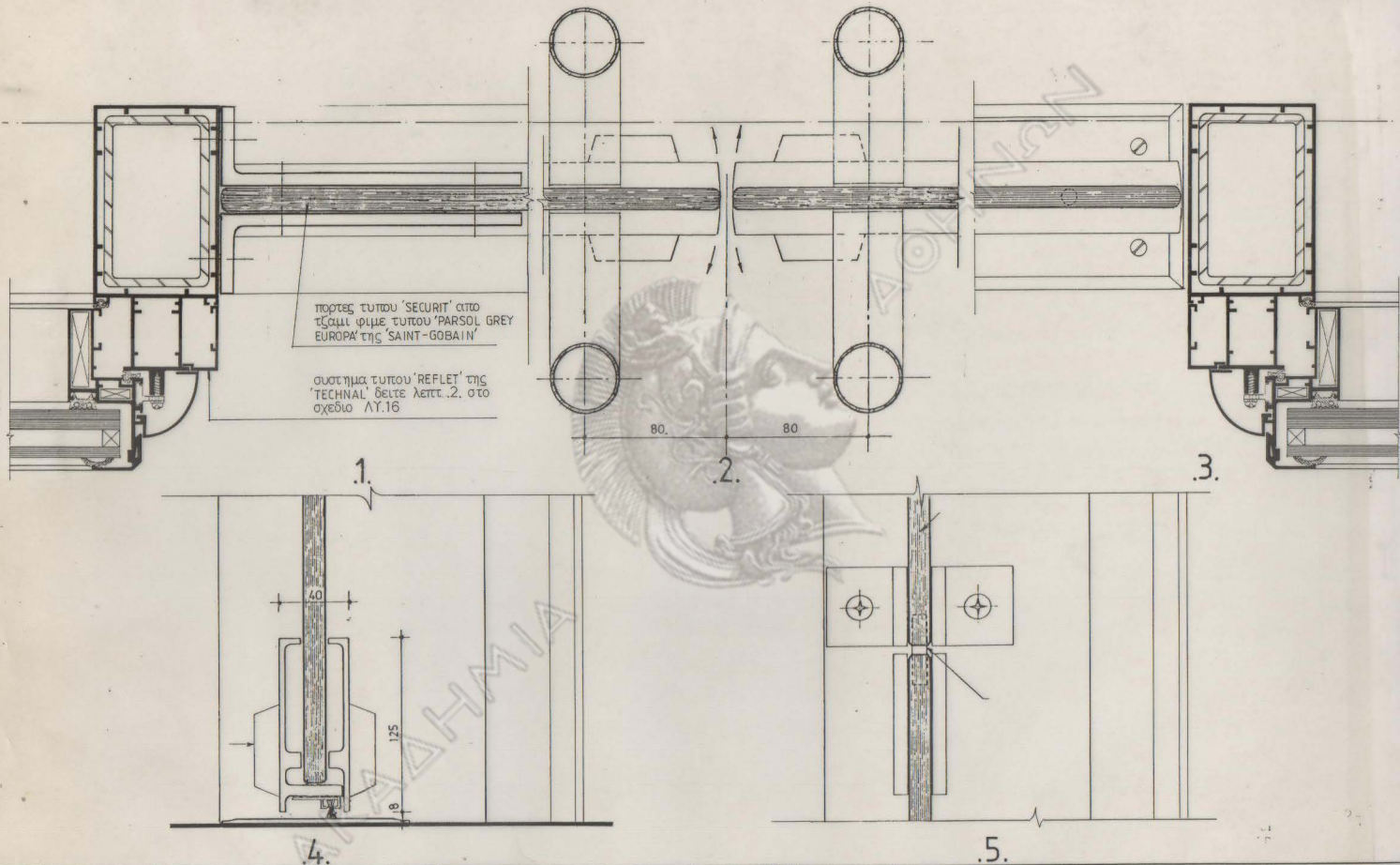

ΕΜΠΟΡΙΚΗ ΤΡΑΠΕΖΑ
 ΝΕΟ ΜΗΧΑΝΟΓΡΑΦΙΚΟ ΚΕΝΤΡΟ
 Λ. ΜΕΣΟΓΕΙΩΝ - ΒΙΤΑΝ ΚΑΙ 17ης ΝΟΕΜΒΡΙΟΥ - ΧΟΛΑΡΓΟΣ

ΕΜΠΟΡΙΚΗ ΤΡΑΠΕΖΑ		ΜΕΡΟΣ
ΑΡΧΙΤΕΚΤΟΝ	ΥΠΟΓΡΑΦΗ	ΜΕΡΟΣ
ΠΟΛ. ΜΗΧΑΝΙΚΟΣ	ΥΠΕΥΘΥΝΟΣ ΕΡΓΟΥ	ΔΕΥΤΕΡΟ
ΜΗΧΑΝΟΛΟΓΟΣ		
ΑΡΧΙΤΕΚΤΟΝΙΚΗ ΜΕΛΕΤΗ	ΣΤΑΤΙΚΗ ΜΕΛΕΤΗ	ΜΕΛΕΤΗ ΕΓΚΑΤΑΣΤΑΣΕΩΝ
DRG. PETERMULLER & PARTNERS, G.E.	DRG. PETERMULLER & PARTNERS, G.E. Α. ΖΑΪΜΕ - Δ. ΜΥΡΩΝΙΔΗΣ, Α.Ε.	
ΑΡΧΙΤΕΚΤΟΝΕΣ & ΣΥΜΒΟΥΧΟΙ ΜΗΧΑΝΙΚΟΙ	ΗΜΕΡΟΜΗΝΙΑ	ΚΑΛΩΣΗ
ΗΜΕΡΟΜΗΝΙΑ Μαρτίος '92'	ΚΑΛΩΣΗ 1:2	ΣΧΕΔΙΑΣΤΗ
ΗΜΕΡΟΜΗΝΙΑ	ΚΑΛΩΣΗ	ΣΧΕΔΙΑΣΤΗ

ΑΡΧΙΤΕΚΤΟΝΙΚΗ ΜΕΛΕΤΗ

ΘΕΜΑ: ΥΑΛΟΣΤΑΣΙΑ
 ΛΕΠΤΟΜΕΡΕΙΕΣ ΣΤΟ ΥΑΛΟΣΤΑΣΙΟ Υ1 (Φυλλο 39')

ΑΡΙΘΜΟΣ ΣΧΕΔΙΟΥ
ΛΥ. 18

ΗΜΕΡΟΜΗΝΙΑ Μαρτίος '92' ΚΑΛΩΣΗ 1:2 ΣΧΕΔΙΑΣΤΗ Α.Φ.